

Verpackung Schweiz

2015



Offset



 **KBA**

Flexo



 **KBA**
KBA-Flexotecnica S.p.A.

+

Offset oder Flexo? Wir können beides und noch mehr

Verpackungsdrucker nutzen schon lange die überlegene Produktivität unserer Rapida-Bogenoffsetanlagen. Den Produzenten flexibler Verpackungen bieten wir mit den EVO-Rotationen von KBA-Flexotecnica ebenfalls modernste Drucktechnik an.

www.kba.com

 **KBA**
Koenig & Bauer AG

 **Print Assist**
Ein Unternehmen der KBA-Gruppe



Moplast – das bunte Verpackungs-Sortiment!

Besuchen Sie uns im Internet:
www.moplast.ch



- Verpackungsbeutel**
- PE-Folien**
- Wellkarton-Verpackungen**
- Selbstklebebänder**
- Polster-und Füllmaterial**
- Karton-Verschnürungen**
- Palettensicherungen**
- Versandtaschen, Planrohre, etc.**

Dokumentationen auf Anfrage erhältlich!



Günstige Preise
Schnelle und zuverlässige Lieferung
Grosses Standard-Lager



Moplast

Moplast Kunststoff AG
CH-4410 Liestal, Telefon 061 / 926 86 00, Fax 061 / 926 86 09, eMail: info@moplast.ch



Inserentenverzeichnis

	☎	Fax	Anzeigenseite ▼
Aeberhard AG, Langenhag 34, 9424 Rheineck	071 886 40 00	071 888 14 20	20, 64
ANAXA AG, Turbinenweg 4, 8612 Uster	043 497 83 80	043 497 83 81	48
Antalis AG, Industriestr. 20, 5242 Lupfig	056 464 51 11	056 464 56 63	37, 75
Betschart AG, Bremgarterstr. 97, 5610 Wohlen	056 622 12 32	056 622 58 32	42
Biplast AG, Langäckerstrasse, 8589 Sitterdorf	071 424 22 80	071 424 22 88	62
Böhlen Ernst Logistik AG, Industriestr. 17, 4922 Bützberg	062 958 88 88	062 958 88 84	19
Bourquin SA, Nordringstr. 23, 4702 Oensingen	062 388 01 23	062 388 02 68	28, 43
Brieger Verpackungen, Wiesenstr. 39, 8952 Schlieren	044 497 32 32	044 497 32 22	28, 43
Bruhin A. AG, Brügglistr. 2, 8852 Altendorf	055 451 12 20	055 451 12 29	95
Brunner Gravuren, Lerzenstr.8, 8953 Dietikon	043 322 99 11	043 322 99 14	4, 86

KBA – Erfinder der Druckmaschine – Innovations- treiber und Weltmarktführer im Verpackungsdruck

Die Koenig & Bauer AG ist der zweitgrösste Druckmaschinenhersteller der Welt. Unsere Produkte werden primär in Deutschland in den Werken Würzburg und Radebeul hergestellt. Die Unternehmensgruppe verfügt über ein äusserst breites Produktportfolio und überzeugt mit hoher Kompetenz in den vielschichtigen Segmenten. Mit Know-how und Leidenschaft arbeiten knapp 6000 Mitarbeiter/innen in den KBA-Unternehmungen an kundenorientierten Lösungen. Seit 1817 steht der Name Koenig & Bauer für Fortschritt und Innovation im Druckmaschinenbau.



Unser Erfolgsrezept: Wir transformieren die Ideen von heute in die Technologie von morgen, schneller als andere.

Trendsetter im Mittelformat – Marktführer im Grossformat

Im Verpackungsdruck bietet KBA mit der Rapida 106 unvergleichbare, weitgehende Automatisierungs-Optionen an. Das ist einer der Gründe, weshalb unsere Maschinen im 3B-Format zum «Rüstzeitweltmeister und Trendsetter» avanciert sind. Seit 40 Jahren sind wir zudem Marktführer in den grossen Formaten, bis hin zum «Superjumbo» 205. Die neue Grossformat-Generation mit den Modellen KBA Rapida 145 und 164 überzeugt mit einzigartiger Effizienz, Leistung und Produktivität.

Print Assist AG – Wir sind für Sie da!

Als Tochtergesellschaft der Koenig & Bauer AG sind wir seit 25 Jahren Ansprechpartner für die Schweizer Druck- und Medienhäuser für Bogen- und Rollendruckmaschinen, aber auch für die zugehörigen, leistungsfähigen Peripherieanlagen. Mit unserem Vertriebs- und Serviceteam begleiten wir Sie gerne mit massgeschneiderten, cleveren und individuellen technischen Lösungen sowie Dienstleistungen.

Print Assist AG

Grabackerstrasse 5
8181 Höri

Telefon 044 872 33 00

E-Mail: info@printassist.ch

www.kba.com



Verlag Garzetti & Staiger AG

Bühlstrasse 2
8125 Zollikerberg

www.verpackungskatalog.ch

Tel. 044 206 40 70

Fax 044 206 40 71

vgs@industriekataloge.ch

www.industriekataloge.ch

Inserentenverzeichnis

	☎	Fax	Anzeigenseite ▼
CAG Cartonnagen AG, Stansstadterstr. 104, 6370 Stans	041 619 21 21	041 619 21 00	28, 57
Celloclair AG, Oristalstr. 96, 4410 Liestal	061 927 84 44	061 921 18 10	49
Cellpack AG, Anglikerstr. 99, 5612 Villmergen	056 618 18 18	056 621 91 25	41
Cellwar GmbH, Dammweg 43, 3053 Münchenbuchsee	031 919 22 22	031 919 22 99	51
Clondalkin Flexibele Packaging, Solithurnstr. 28, 3422 Kirchberg	034 447 00 47	034 447 02 28	47
Comro Rohner AG, Grossweid 5, 6026 Rain	041 349 50 70	041 349 50 71	17
Corpac AG, Fabrikstr. 26, 9220 Bischofszell	071 420 02 02	071 420 02 04	58
easyFairs Switzerland GmbH, St. Jakobs-Str. 170a, 4132 Muttenz	061 228 10 00	061 228 10 09	21
Egloff Gravuren AG, Dorfstr. 22, 5436 Würenlos	056 424 11 09	056 424 11 29	110
Egolf Verpackungs AG, Vulkanstr. 122, 8048 Zürich	044 437 90 90	044 437 90 95	20, 84
Etimark AG, Fabrikstrasse, 9472 Grabs	081 750 34 34	081 750 34 35	77
Exextra Pack GmbH, Brunastr. 185, 8951 Fahrweid	044 747 55 55	044 747 55 56	119
FMS-Technik AG, Hardmorgenweg 19, 8222 Beringen	052 687 26 26	052 687 26 20	116
Formtech AG, Püntstr. 2, 8492 Wila	052 397 22 22	052 397 22 20	91, 124
GIKO Schweiz GmbH, Werkstr. 10, 9444 Diepoldsau	071 733 37 20	071 733 37 21	61
Glanzmann Verpackungen AG, Hubelweg 5, 2556 Scheuren	032 356 03 03	032 356 03 00	29, 60
Grabher INDOSA-Maschinenbau AG, Industriestr. 24, 9434 Au	071 747 57 57	071 747 57 47	111
Haug Biel AG, Johann-Renferstr. 60, 2500 Biel	032 344 96 96	032 344 96 97	108
Heer Verpackungen, Piccardstr. 19, 9015 St. Gallen	071 313 94 94	071 313 94 95	15, 69
Heidelberg Schweiz AG, Brunnmattstr. 20, 3001 Bern	031 385 01 11	031 385 03 33	100
Heizmann Kunststoffe AG, Weidstr. 6, 9545 Wängi	052 378 20 13	052 378 20 08	97
Hunziker Sichtpackungen GmbH, Galliweg 9, 4852 Rothrist	062 794 18 28	062 794 11 37	40
Inlopack AG, Güterstr. 8, 4402 Frenkendorf	061 903 07 73	061 901 75 55	10
ITECH AG, Riedstr. 1, 6343 Rotkreuz	041 790 74 47	041 790 74 49	123
Karton + Papier AG, Fabrikstr. 2, 5037 Muhen	062 737 17 47	062 737 17 48	Beilage lose
Kellenberger AG, Mittlere Str. 13, 3601 Thun	033 227 33 33	033 227 33 39	117
Kern-Etiketten AG, Grubenstr. 4, 8902 Urdorf	043 455 60 30	043 455 60 33	85
Kifa AG, Kapellstr. 6, 8355 Aadorf	052 368 41 21	052 368 41 41	25/26
Kistag Dekopack AG, Industriestr. 10, 6170 Schüpfheim	041 485 70 00	041 485 70 01	15
Labelcode AG, Usserdorf 1, 4624 Härkingen	062 388 80 90	062 388 80 99	126
Labelpack AG, Neue Industriestr. 69, 9602 Bazenheid	071 987 12 00	071 987 12 01	79
Läser AG, Zetzwillerstr. 786, 5728 Gontenschwil	062 767 10 10	062 767 10 24	81, 98
Lenzlinger P. AG, Noyers 11, 2003 Neuchâtel	032 731 93 31	032 731 20 28	83, 97
Licefa Kunststoffverarbeitung GmbH+Co.KG, Lemgoerstr. 11, D-32108 Bad Salzuflen	+49 5222 2804-0	+49 5222 2804-35	48
Lindner Suisse GmbH, Bleikenstr. 98, 9630 Wattwil	071 987 61 51	071 987 61 59	95
Logo-Plastic AG, Salinenstr. 63, 4133 Pratteln	061 337 90 90	061 337 90 95	67
Meili AG Aesch, Käppelistr. 16, 6287 Aesch	041 917 31 41	041 917 29 44	44

Inserentenverzeichnis

	☎	Fax	Anzeigenseite ▼
Meuwly GmbH, Sagi 4, 3324 Hindelbank	034 411 26 51	034 411 26 88	15, 85
Moplast Kunststoff AG, Lausenerstr. 22, 4410 Liestal	061 926 86 00	061 926 86 09	2, UG
Nordpack AG, Fabrikstr. 2, 5037 Muhen	062 737 21 30	062 737 21 39	66
Nordson (Schweiz) AG, Barmenstr. 13, 7324 Vilters	081 411 38 38	081 411 38 18	113, 124
Novoplast AG, Rheinstr. 74, 4323 Wallbach	061 865 11 00	061 865 11 01	55/56
Package-Line GmbH, Schulhausstr. 4, 9247 Henau	071 955 66 66	071 955 66 67	68, 4, UG
Packpool swiss GmbH, Nauenstr. 41, 4052 Basel	061 201 10 20	061 201 10 21	19
Pago AG, Werdenstr. 85, 9472 Grabs	081 772 35 11	081 772 36 55	82, 115
Papyrus Schweiz AG, Zürcherstr. 68, 8800 Thalwil	058 580 58 00	0800 800 231	30
PetroplastVinora AG, Feldrietstr. 8, 9204 Andwil	0848 811 001	0848 811 002	39
Plasti-Pac Zürich AG, Dorfstr. 126, 8912 Obfelden	044 762 24 24	044 762 24 29	65, 85
PRIM PAC AG, Steinhaldenring 7, 8954 Geroldswil	044 749 33 00	044 749 33 03	24, 91
Primcut AG, Krümmenswilerstr. 398, 9643 Krummenau	071 995 50 00	071 995 50 09	91
Print Assist AG, Grabackerstr. 5, 8181 Höri	044 872 33 00	044 872 33 50	Titelseite, 121
Qualiroll GmbH, Grossackerstr. 6, 5644 Auw	056 675 30 30	056 675 30 31	86, 117
Renfer Johann GmbH, Bielstr. 12-18, 2543 Lengnau	032 654 04 04	032 652 11 77	42
Robatech AG, Pilatusring 10, 5630 Muri	056 675 77 00	056 675 77 01	125
Rondo AG, Gewerbestr. 11, 4123 Allschwil	061 486 87 87	061 486 87 50	29, 45
Schäppi Ernst & Co. AG, Tödistr. 62, 8810 Horgen	044 728 80 00	044 728 80 01	112
Schrempp AG, Bettenstr. 63, 4123 Allschwil	061 481 11 80	061 481 10 61	65
Schütz GmbH & Co. KGaA, Schützstr. 12, D-56242 Selters, Westerwald	+49 2626 770	+49 2626 77439	53, 3, UG
Sealpac Schweiz GmbH, Hilagstr. 24, 8360 Eschlikon	071 973 96 60	071 973 96 61	109
Semadeni AG, Tägetlistrasse 35-39, 3072 Ostermundigen	031 930 18 18	031 930 18 28	29, 54
SK Etikettenfabrik AG, Flurhofstr. 154, 9006 St. Gallen	071 282 21 26	071 282 21 27	83
Sommer + Rindlisbacher AG, Pulverweg 4, 3400 Burgdorf	034 427 55 55	034 427 55 56	57
Stebler Blech AG, Brügglistr. 4, 4208 Nunningen	061 795 98 88	061 795 98 89	64
Stöckli A. & J. AG, Ennetbachstr. 40, 8754 Netstal	055 645 55 55	055 645 55 54	22, 47
Storopack Schweiz AG, Im Stetterfeld 1, 5608 Stetten	056 677 87 00	056 677 87 01	23, 69, 83, 93
SWISS PAC AG, Weiherallee 20, Postfach 1407, 8610 Uster	044 905 28 60	044 905 28 61	70
Swiss Waagen DC GmbH, Usterstr. 31, 8614 Bertschikon	044 843 95 90	044 843 95 92	110, 119
Utz Georg AG, Au graben 2-4, 5620 Bremgarten	056 648 77 11	056 648 79 12	63
Verpama AG, Schwerzistr. 20, 8807 Freienbach	055 616 77 77	055 616 77 88	107
VIA AG, Engineering, Mühlemattstr. 32, 4112 Bättwil-Flüh	061 313 26 25	061 313 26 52	126
Vibraplast AG, Wittenwilerstr. 25, 8355 Aadorf	052 368 00 50	052 368 00 51	4, 86

Vogel Verpackungen AG, Hauptstr. 77, 4243 Dittingen	061 761 40 80	061 761 42 30	67
Walke AG, Walke 23, 9100 Herisau	071 353 70 00	071 353 70 01	94
Weber Verpackungen, Neue Bahnhofstr. 8, 5737 Menziken	062 765 53 53	062 765 53 30	28, 43
Wipf AG, Industriestr. 29, 8604 Volketswil	044 947 22 11	044 947 22 89	59
WISAG, Bruggacherstr. 24, 8117 Fällanden	044 317 57 57	044 317 57 77	69, 99
Zellweger Kartonagen, Windeggstr. 16, 9113 Degersheim	071 371 12 33	071 371 33 12	50



Schaumstoff Verpackungstechnik

vibraplast

Lärmschutz / Schwingungsisolierung
 Gummitechnik / Kunststoffe
 Antriebstechnik / Schläuche

Vibraplast AG
 Wittenwilerstrasse 25 / 8355 Aadorf
 Telefon 052 368 00 50 / Fax 052 368 00 51
 info@vibraplast.ch / www.vibraplast.ch



**BRUNNER
GRAVUREN**

Industriegravuren Druckindustrie Kunststoffverarbeiter

Lerzenstrasse 8, 8953 Dietikon
 Fon 043 322 99 11
 Fax 043 322 99 14
 www.brunnergravuren.ch

Präzisionsgravuren - Werkzeuge für den Prägefoliendruck
 Mikrogravuren - Blindprägewerkzeuge
 Metall- und Silikonstempel - flach, konkav und konvex
 Prägewalzen - Elektroden - Werkstückaufnahmen

Verzeichnis redaktioneller Beiträge

Seite



Die Sonne hilft Kisten bauen	9
Wenn der erste Eindruck zählt	10
Verpackungen – Displays – Kartonmöbel und NEU: Möbel aus Leichtbauplatten	16
Ein Dienstleistungsunternehmen	18
Konsequentes Artwork-Management für Ihren Produkterfolg	19
«Welt der Verpackung» Zürich am 25.–26. März 2015 in der Messe Zürich	20
Beratung senkt Gesamtkosten der Schutzverpackung	22
Vollendete Verpackungskompetenz	27
Ressourcenschonendes Verpackungsdesign	39
Klarsichtverpackungen aus PET-Folien	40
Innovative und massgeschneiderte Verpackungslösungen	41
Ihre Verpackung nach Mass	43
Fälschungssicherheit in der Pharmaverpackung	45
Ihr Partner für innovative Kunststoffgebinde	46
Color Cases: Aufmerksamkeit garantiert	49
Innovativ auch nach über 100 Jahren	50
Individuelle Koffer und Verpackungen nach Mass	52
Verpackung als Qualitätsfaktor	52
Lebensmittelverpackungen aus Kunststoff	54
Cortec® VpCl® – Die Welt des Korrosionsschutzes	58
Digitaldruck bei flexiblen Verpackungen	58
Hightech und Tradition für höchste Ansprüche	60
Ein Traditionsunternehmen mit Fokus auf flexiblen Verpackungslösungen	61
Kunststoffflaschen für den Lebensmittel- und chemisch-technischen Bereich	62
Neue Industrie-Palette UPAL-I von Utz	62
Verpackungslösungen mit Format	64
Wabenplatten	66
Für Additiv AdBlue weiterentwickelt	66
Flaschen, Dosen, Kanister usw. ...	67
Mit Masterline-Stretchfolien nachhaltig Kosten senken	75
Nachhaltig – ProLiner PP30	76
Ihr Partner im Bereich Etiketten und Flexible Packaging	78
Kompetenz im Verpackungsdruck wird weiter ausgebaut	80
Werkzeug-Schaumstoffeinlagen	86
Flexible Innovation aus dem Toggenburg	91
Beratung senkt Gesamtkosten der Schutzverpackung	92

Verzeichnis redaktioneller Beiträge

	Seite ▼
Querdenker in Verpackungsfragen	93
Papier- und Folienveredelung	94
Schweizer Füllmaterialproduktion seit 1997	95
Ohne Karton läuft nichts	97
Intensives UV-Licht im Kampf gegen Bakterien auf Packstoffen	98
Erfolgsprojekt von Micarna und SEALPAC: In enger Partnerschaft zu aussergewöhnlicher Snack-Verpackung	108
Know-how, Beratung, Planung und Technologie aus einer Hand	110
Tanklos hat viele Vorteile	112
Speedmaster XL 106 – Technologie und Produktivität ohne Kompromisse	114
FMS-Technik AG schafft Übersicht	117
Klein im Format, gross in der Leistung	118
Verpackungsgeräte- und Anlagenanbieter mit vielen führenden Nischenprodukten!	119
Massgeschneiderte Technik für flexible Verpackungen	120
Produktverlust passé – Hundeleckerlis ökonomisch verpackt	122
Palettenwechsler-Systeme	124
Für höchste Präzision, die klebt, was verbindet!	125
Vibrationssiebmaschinen und nicht nur das	126

Die Sonne hilft Kisten bauen

In Attikon bei Winterthur ist die grösste Photovoltaikanlage des Kantons Zürich ans Stromnetz angeschlossen worden. Die Wegmüller AG hat auf den Dächern der Produktions- und Lagerhallen 2106 Solarmodule installieren lassen. Die gewonnene Energie entspricht zu fast 100 % dem Strombedarf des ganzen Verpackungsbetriebs. Der Strom, den die Sonne zukünftig liefert, entspricht fast zu 100 % dem, was die Wegmüller AG für die Herstellung von Exportverpackungen benötigt. Den Photovoltaikstrom speist die Wegmüller AG gänzlich ins Netz ein und kann jederzeit – auch wenn die Sonne nicht scheint – wie bis anhin Strom aus dem Netz beziehen. «Mit dem Bau des Kraftwerks kommen wir dem Traum der CO₂-neutralen Verpackung sehr nahe», erzählt Marc Wegmüller, Geschäftsführer der Wegmüller AG. Nicht zuletzt verspricht sich Wegmüller, dass die Photovoltaikanlage gutes Licht auf die an sich umweltfreundlichen aus Holz und Wellkarton wirft.



Annähernd CO₂-neutrale Verpackung: Wegmüller fertigt Exportverpackungen aus natürlichem Holz, heizt die Hallen mit Restholz und macht neu Strom mit dem eigenen Solarkraftwerk.

Rascher Bau

Nur drei Monate hat der Bau des 516 kWp starken Kraftwerks gedauert. Grund für die Eile war die kurzfristige Zusage für die kostendeckende Einspeisevergütung (KEV) von der Netzbetreiberin Swissgrid. Mit der KEV fördert der Bund den Bau von Photovoltaikanlagen. «2008 haben wir die KEV beantragt. Und erst nach vier Jahren, also diesen Februar, kam unerwartet der positive Bescheid», so Wegmüller. Um die von Swissgrid auf Oktober angekündigte Tarifsenkung zu umgehen, musste die Anlage bis Ende September gebaut sein. Die Anlage belegt fünf Dächer der Wegmüller AG in Attikon und kann auf Anfrage besichtigt werden.

Technische Daten

Photovoltaikanlage Wegmüller AG, 8544 Attikon ZH	
Gesamtleistung:	516 kWp
Spezifischer Ertrag:	952 kWh/kWp
Geschätzter Jahresertrag:	495 232 kWh
Quadratmeter Photovoltaik-Fläche:	3444 Quadratmeter
Leistung pro Photovoltaikmodul:	245 Wp
Anzahl Module:	2106
Verlegte Kabel:	über 13 Kilometer
Theoretische Versorgung von ca. 150 Haushalten.	
Baubeginn:	Mitte Juli 2012
Inbetriebnahme:	21. September 2012

Wegmüller AG
Bahnstrasse 14
8544 Attikon
Telefon 052 320 99 11
Fax 052 320 99 10

info@wegmueller-attikon.ch
www.wegmueller-attikon.ch

Lohnarbeiten, Dienstleistungen

1

Verpackungen

2

Zubehör für Verpackungen, Packhilfsmittel

3

Materialien zur Verpackungsherstellung

4

Verpackungsmaschinen, Zubehör und Qualitätssicherung

5

Wenn der erste Eindruck zählt

Innovative Verpackungslösungen, umfassender Service von A bis Z sowie kompetente Beratung sind kein Zufall. Die Inlopack AG in Frenkendorf BL ist der zuverlässige Partner, wenn Flexibilität, Geschwindigkeit und Qualität im Vordergrund stehen. Aber nicht nur dann ...



Was zeichnet einen guten Verpackungsdienstleister aus? Das Team der Inlopack behauptet sich als Familienunternehmen seit Jahrzehnten in einem dynamischen Marktumfeld mit einer Summe von Dienstleistungen, die nahezu keine Wünsche offen lässt.

Im klassischen Kerngeschäft bietet das Baselbieter Unternehmen in erster Linie Dienstleistungen wie Schrumpfen, Sleeven, Skinnen, Blistern, Einbeuteln und Konfektionieren an. Dabei bietet sich die Folienverpackung nicht nur für die Zusammenstellung von Aktionsprodukten an, sondern dient auch als Erstöffnungsschutz oder zur Warenpräsentation.

Welche Form der Verpackung schlussendlich die beste ist, wird in einem intensiven Dialog mit dem Kunden definiert und unter Abwägung verschiedener Erfolgsfaktoren gründlich abgewogen. Denn ist auch die Verpackungslandschaft ausserordentlich vielfältig – sind die technischen Möglichkeiten nahezu unbegrenzt – so bleibt bei genauer Analyse der Ausgangslage immer nur eine Lösung übrig: die perfekte. Die optimale Lösung ist das Bestreben der Inlopack. Ein moderner Maschinenpark, gute Infrastruktur und Lager-/Transportkapazitäten sowie ein eingespieltes Team von kreativen Köpfen und Machern sind der Garant dafür, dass die unterschiedlichen Kundenanforderungen so behandelt werden, wie sie sind: einzigartig.

Gute Etikette inklusive

Die Dienstleistungen der Inlopack beschränken sich jedoch nicht nur auf das Thema Verpackung. Im Sinne eines umfassenden Service kann unter anderem auch die Etikettierung der Waren in den unterschiedlichsten Formaten und Spezifikationen erfolgen. Ganz gleich ob EAN oder GTIN – der Kunde braucht nur seine Daten elektronisch anzuliefern, die Serviceabteilung der Inlopack erstellt dann vom schlichten Aufkleber bis zur Rundum-Etikette das vom Kunden gewünschte Format her und appliziert dieses im gleichen Arbeitsschritt auf einer modernen Etikettieranlage. Weiterhin konfektionieren die Mitarbeitenden der Inlopack verschiedene Produkte nach individuellen Anforderungen – Versand oder Zwischenlagerung inklusive. Das alles nicht nur just in time, sondern auch dann, wenn es eigentlich schon fast zu spät ist.

Vollkartonagen für jedes Bedürfnis

Neu im Angebot sind das Design und die Herstellung von Vollkartonagen. Damit sind der stilvollen oder zweckmässigen Verpackung resp. Präsentation kaum noch Grenzen gesetzt. Gerade für die bereits wieder vergangene Weihnachtszeit lassen sich zum Beispiel Kundenpräsentate und ausgefallene Geschenkideen sicher, stabil

und absolut flexibel verpacken – wirtschaftlich von der Kleinauflage bis zum Massenversand. Ergänzend entwerfen, produzieren und bestücken wir Warendisplays ganz nach Kundenwünschen. Damit die Botschaft so oder so immer gut ankommt – sei es am POS oder im Direktversand.

Gut beraten





Bei der Inlopack ist so lange nichts unmöglich, bis wir uns persönlich vom Gegenteil überzeugt haben. Auch ausgefallenen Wünschen stehen wir stets aufgeschlossen und mit unserer langjährigen Kompetenz beratend gegenüber. Im Vordergrund unserer Bemühungen stehen dabei immer die Kunden mit ihren Produkten und Bedürfnissen, wenn eine spezifische Idee technisch machbar und wirtschaftlich vertretbar ist, stellen wir Prototypen und Verpackungsmuster zum Anfassen und Testen zur Verfügung. Denn es geht nichts über das eigene Urteilsvermögen, bei Inlopack darf der Kunde das erwarten, was wir ihm versprechen. Mindestens.

Weitere Informationen und auch verschiedene Anwendungsbeispiele der einzelnen Verpackungsmöglichkeiten finden Sie auch auf unserer Website.

Inlopack AG
Güterstrasse 8
4402 Frenkendorf
Telefon 061 901 31 41
Fax 061 901 75 55

info@inlopack.ch
www.inlopack.ch

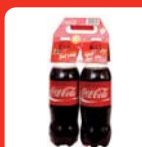

	schrumpfen
	etikettieren
	displays
	konfektionieren
	schlauchbeuteln

Ohne wenn und aber

Wir sind keine notorischen „Ja-Sager“, bringen aber nur in begründeten Fällen ein „Nein“ über die Lippen. Wir können auch keine Wunder vollbringen, können Sie jedoch in Staunen versetzen, wenn es darum geht, Dinge möglich zu machen.

Sie haben damit die Gewissheit, dass wir uns ebenso verhalten wie auch unsere Verpackungstechnik: stets flexibel und unglaublich belastbar.

Inlopack AG
Güterstrasse 8
4402 Frenkendorf
Telefon 061 901 31 41
www.inlopack.ch

**Lohnarbeiten,
Dienstleistungen**

1

So schnell finden Sie Ihre Geschäftspartner in unserem Katalog!

Suchbeispiel aus Stichwort- und Adressenverzeichnis

Sie suchen beispielsweise in diesem Register Firmen,
die **Verpackungsberatung** anbieten:

Verpackungsberatung 2, 3, 5, 7, 8, 9, 10, 15, 19, 20, 21, 22, 26,
30, 32, 33, 34, 35, 36, 38, 39, 42, 44, 45, 46, 47, 50, 52, 61, 62,
63, 66, 67, 68, 70, 72, 78, 79, 80, 82, 84, 85, 88, 94, 98, 101, 103,
104, 105, 106, 114, 115, 116, 117, 120, 122, 124, 125, 128, 132,
133, 134, 137, 139, 140, 145, 148, 149, 150, 151, 155, 158, 161,
164, 167, 168, 169, 171, 174, 175, 183, 184, 189, 192, 194, 196,
198, 199, 200, 203, 204, 205, 209, 212, 213, 216, 217, 219, 221,
228, 229, 232, 235, 236, 237, 238, 241, 242, 243, 244, 246, 248,
250, 251, 253, 254, 256, 259, 260, 261, 262, 265, 268, 269, 270,
271, 277, 279, 280, 283, 284, 285, 294, 297, 299, 302, 303, 309,
312, 315, 316, 317

- 1 Aeberhard AG, Langenhag 34, 9424 Rheineck
- 2 ANAXA AG, Turbinenweg 4, 8612 Uster
- 3 Antalis AG, Industriestr. 20, 5242 Lupfig
- 4 Betschart AG, Bremgarterstr. 97, 5610 Wohlen
- 5 Biplast AG, Langackerstrasse, 8589 Sitterdorf
- 6 Böhlen Ernst Logistik AG, Industriestr. 17, 4922 Büttberg
- 7 Bourquin SA, Nordringstr. 23, 4702 Oensingen
- 8 Bruhin A. AG, Brügglistr. 2, 8852 Altendorf
- 9 CAG Cartonnagen AG, Stansstadterstr. 104, 6370 Stans

Abpacken nach verschiedenen Kriterien

Abpacken bei besonderen Dichteanforderungen

- *Aggressive Güter* 73, 178, 309
 - *Aroma* 64, 68, 73, 89, 105, 127, 178, 231, 241, 270, 309
 - *Fett* 64, 89, 105, 178, 270, 309
 - *Flüssigkeit* 64, 68, 89, 105, 117, 127, 144, 178, 231, 253, 259,
270, 295, 309
 - *Licht* 68, 117, 127, 155, 309
 - *Staub* 12, 196, 271, 309
 - *Wasserdampf* 144, 155, 309
- Allgemeine Handarbeit** 6, 12, 34, 45, 64, 67, 72, 89, 110, 117, 118,
123, 136, 137, 169, 171, 178, 195, 202, 211, 212, 226, 236, 254,
268, 269, 270, 286, 309, 316
- Aseptisch** 73, 74, 253, 257, 280, 288
- Bakterizid** 105, 178
- Begastes Füllgut** 68, 73, 105, 118, 127, 171, 221, 253, 286
- Empfindliche Güter** 2, 6, 34, 68, 73, 77, 105, 118, 136, 169, 171,
178, 218, 268, 270, 271, 295, 309, 312
- Etikettierservice** 5, 22, 42, 62, 118, 129, 171, 188, 201, 206, 220,
236, 253, 306
- Flüssigkeiten** 64, 67, 68, 74, 75, 89, 95, 105, 110, 118, 127, 141,
144, 178, 231, 259, 271, 280, 286, 295, 306
- Gase** 64, 75, 105, 221, 295
- Kindersicher** 67, 89, 171, 178, 268, 270, 295
- Lettershop** 6, 22, 34, 72, 195, 211, 316
- Öle, Fette** 64, 89, 105, 118, 221, 295
- Palettisiert, automatisch** 6, 136, 141, 169, 178, 306
- Rieselfähige Güter** 6, 64, 95, 110, 118, 137, 171, 178, 241, 309
- Salben** 64, 75, 173, 178, 259, 286, 295
- Säurefest** 178

- Schockabsorbierend** 77, 169, 309, 312
- Sperriges Füllgut** 77, 137, 169, 309, 312
- Sterilisierbar** 68, 73, 171, 196, 309
- Tabletten** 67, 73, 171, 173
- Tiefkühlgüter** 105, 127, 221, 253
- Verpackungsservice** 2, 5, 20, 22, 34, 47, 72, 90, 105, 111, 112,
118, 136, 142, 150, 169, 171, 173, 195, 196, 205, 211, 212, 218,
221, 268, 269, 270, 295, 309, 312, 316, 317

Abpacken in speziellen Verpackungen

- Aerosole** 64, 69, 75, 117, 295
- Aktionspackungen** 6, 22, 34, 72, 118, 136, 173, 178, 220, 226,
268, 270, 282, 316
- Blisterverpackungen** 6, 22, 24, 34, 67, 72, 73, 79, 80, 90, 104, 118,
142, 164, 171, 196, 220, 226, 251, 316, 318
- Dosen**
- *Aluminium-* 64, 67, 75, 110, 118, 137, 178, 295
 - *Kunststoff-* 64, 67, 75, 110, 111, 113, 117, 118, 137, 144, 164,
178, 234, 259, 286, 295
- Durchdrückpackungen** 67, 79, 90, 171
- Glas**
- *Enghals-* 64, 67, 75, 89, 110, 111, 117, 118, 178, 222, 286, 295,
306
 - *Weithals-* 64, 67, 75, 89, 110, 117, 118, 178, 286, 295, 306
- Kartonblisten** 34, 52, 72, 90, 118, 136, 169, 178, 220, 226, 241,
251, 262, 316
- Mehrfachpackungen** 6, 22, 34, 72, 101, 118, 169, 173, 226, 241,
268, 269, 270, 271, 280, 282, 283, 309
- Mehrnahtbeutel, spezielle** 67, 118, 137, 141, 178, 305, 309
- Schlauchbeutelverpackungen** 22, 38, 72, 111, 118, 127, 141,
167, 173, 196, 253, 268, 270, 316
- Schrumpferpackungen** 6, 22, 32, 38, 67, 72, 90, 112, 118, 119,
127, 137, 167, 173, 178, 208, 220, 224, 226, 253, 268, 270, 282,
286, 295, 306, 316
- Skinverpackungen** 22, 47, 72, 90, 118, 127, 220, 226, 253, 268,
269, 270, 316
- Sleevepackungen** 22, 38, 72, 118, 220, 268, 269, 270, 280
- Tuben**
- *Aluminium-* 64, 75, 110, 118, 178, 286, 295
 - *Kunststoff-* 64, 75, 111, 117, 173, 178, 259, 286, 295
- Vakuumverpackungen** 39, 127, 196, 301, 309

Drucken

- Blechoffsetdruck** 28, 117
- Blindprägen** 12, 30, 37, 42, 52, 78, 88, 102, 104, 106, 108, 117,
120, 121, 130, 131, 139, 145, 148, 156, 159, 171, 175, 181, 189,
201, 205, 212, 223, 235, 241, 251, 263, 267, 268, 269, 270, 292,
297, 314
- Buchdruck** 9, 18, 34, 37, 45, 62, 68, 78, 87, 102, 106, 109, 117,
128, 129, 130, 131, 138, 139, 188, 189, 201, 215, 255, 292
- Digitaldruck** 42
- Digitaldruck auf Rolle** 12, 14, 18, 25, 29, 31, 36, 37, 51, 62, 66,
106, 127, 128, 129, 130, 160, 162, 179, 182, 206, 214, 223, 239,
251, 253, 255
- Flexodruck** 7, 9, 10, 11, 13, 18, 29, 34, 35, 37, 38, 39, 40, 51, 66,
68, 71, 87, 92, 106, 107, 109, 122, 126, 127, 128, 129, 130, 131,
132, 135, 139, 142, 146, 147, 153, 160, 169, 179, 182, 184, 189,
192, 199, 200, 214, 219, 223, 240, 247, 249, 251, 252, 261, 263,
268, 269, 270, 272, 276, 292, 301, 302, 319
- Folienheissprägedruck** 1, 12, 18, 19, 28, 29, 30, 37, 40, 42, 52, 62,
78, 83, 102, 106, 109, 117, 120, 121, 127, 128, 129, 130, 131,
132, 139, 148, 153, 156, 175, 182, 186, 188, 201, 205, 212, 214,
223, 235, 241, 255, 258, 259, 265, 268, 270, 278, 292, 314
- Hologrammprägedruck** 19, 40, 42, 60, 78, 102, 106, 109, 117,
120, 128, 129, 130, 139, 148, 175, 188, 189, 212, 223, 235, 241,
268, 270, 278, 292, 314
- Kaltfolienprägedruck** 12, 29, 30, 37, 40, 128, 129, 130, 139, 182,
189, 214, 223, 255
- Lithografie** 106, 109, 117, 130, 189, 268, 269, 270
- Offsetdruck** 9, 13, 19, 30, 34, 35, 37, 42, 45, 50, 52, 62, 66, 78, 79,
81, 88, 92, 102, 104, 106, 107, 109, 117, 121, 122, 126, 128, 130,
132, 138, 139, 145, 153, 160, 169, 170, 174, 175, 184, 186, 189,
192, 201, 205, 206, 212, 215, 219, 223, 235, 241, 251, 255, 265,
267, 268, 269, 270, 280, 311
- Siebdruck (Durchdruck)** 5, 12, 18, 29, 34, 37, 48, 52, 62, 79, 81,
97, 106, 109, 122, 128, 129, 130, 131, 153, 156, 162, 172, 180,
182, 184, 189, 214, 222, 228, 230, 242, 255, 259, 277, 290, 292,
308, 310
- Tampondruck** 5, 83, 90, 117, 118, 133, 162, 181, 184, 186, 193,
222, 228, 242, 259, 281
- Thermotransferdruck** 28, 29, 40, 62, 106, 109, 117, 118, 128, 129,
130, 131, 143, 165, 188, 190, 207, 226, 239, 255, 258, 273, 290,
291, 314, 319
- Tiefdruck** 11, 13, 36, 37, 39, 51, 68, 74, 78, 109, 130, 132, 142, 160,
179, 240, 251, 256, 275, 276, 302

Kartonage

Folienlohnschneiden, Folienlohnstanzen 40, 41, 61, 119, 120, 147, 184, 190, 191, 232, 310

Kaschieren 1, 9, 10, 19, 23, 34, 40, 42, 45, 49, 50, 52, 79, 80, 88, 96, 100, 104, 107, 108, 117, 120, 122, 138, 139, 145, 147, 148, 159, 170, 176, 177, 184, 185, 190, 191, 192, 199, 200, 202, 205, 212, 219, 223, 224, 241, 248, 251, 254, 261, 268, 270, 297, 309

Kleben 1, 7, 9, 19, 30, 34, 42, 45, 50, 52, 78, 79, 80, 88, 100, 104, 107, 108, 112, 117, 118, 120, 122, 138, 139, 145, 148, 159, 170, 175, 176, 177, 184, 185, 192, 199, 200, 201, 202, 205, 212, 219, 223, 224, 235, 241, 247, 248, 251, 254, 261, 262, 266, 267, 268, 270, 272, 282, 297, 298, 309

Konfektionieren 7, 19, 22, 30, 34, 40, 41, 42, 45, 49, 50, 52, 61, 67, 72, 79, 80, 88, 104, 107, 108, 112, 117, 118, 119, 120, 122, 138, 139, 145, 147, 148, 159, 169, 170, 175, 176, 177, 199, 202, 205, 212, 219, 226, 236, 241, 247, 251, 254, 261, 262, 267, 268, 270, 272, 297, 309, 310

Laminieren 23, 34, 40, 42, 49, 50, 61, 79, 80, 96, 117, 118, 120, 138, 139, 148, 162, 176, 180, 190, 207, 212, 241, 251, 290

Lochen 34, 108, 120, 138, 139, 145, 159, 162, 177, 184, 188, 192, 202, 212, 241, 251, 254, 297

Schneiden 19, 23, 30, 34, 42, 45, 61, 78, 80, 108, 118, 120, 122, 123, 138, 139, 145, 148, 159, 162, 169, 175, 177, 184, 190, 192, 199, 200, 201, 202, 205, 212, 232, 241, 248, 251, 254, 268, 270, 296, 297, 309, 310, 320

Stanzen 1, 4, 7, 9, 19, 30, 34, 40, 42, 45, 47, 50, 52, 61, 66, 78, 79, 80, 88, 102, 104, 106, 107, 108, 117, 120, 122, 123, 136, 138, 139, 145, 148, 159, 162, 169, 170, 175, 176, 177, 184, 185, 190, 192, 199, 200, 201, 202, 205, 207, 212, 219, 223, 224, 232, 235, 241, 247, 248, 251, 254, 261, 267, 268, 270, 272, 296, 297, 309, 310

Veredelung

Beflocken 23, 61, 134, 212, 268, 270

Beschichtung 23, 40, 49, 61, 71, 76, 96, 154, 162, 169, 190, 225, 230, 241, 251, 256, 268, 270, 292, 313

Bronzierungen 50, 88, 251, 313

Cellophanierungen 22, 67, 96, 171, 178, 180, 212, 251, 295

Etikettieren 5, 6, 22, 28, 34, 37, 42, 62, 67, 88, 91, 117, 118, 129, 130, 131, 137, 165, 169, 171, 178, 186, 195, 200, 223, 226, 236, 242, 255, 258, 277, 280, 290, 295, 314, 318

Lackierungen

- Acryl- 78, 88, 130, 162, 190, 201, 212, 255
- Glanz- 11, 18, 29, 30, 34, 40, 42, 71, 78, 88, 88, 96, 106, 128, 130, 131, 132, 139, 145, 148, 169, 175, 180, 182, 189, 190, 200, 201, 205, 212, 223, 241, 242, 251, 255, 256, 259, 270, 275, 302
- Heissiegel- 13, 96, 106, 132, 139, 182, 189, 190, 191, 212, 256, 275, 302
- Kalandrier- 201
- Matt- 11, 18, 29, 30, 40, 42, 71, 78, 88, 106, 128, 130, 131, 132, 139, 145, 148, 162, 175, 180, 182, 189, 190, 201, 205, 223, 241, 255, 256, 259, 267, 268, 270, 275, 302
- Nitro- 11, 162, 189, 190, 256
- Siebdruck- 18, 29, 130, 162, 180, 182, 189, 255
- UV- 14, 18, 29, 30, 40, 42, 78, 87, 88, 96, 106, 128, 130, 131, 132, 139, 162, 175, 180, 182, 189, 200, 201, 212, 215, 223, 241, 251, 255, 268, 270

Laminierung

- Glanz- 14, 29, 40, 42, 96, 120, 130, 139, 145, 162, 180, 189, 190, 201, 212, 255, 290
- Hologramm- 29, 40, 42, 96, 128, 130, 139, 180, 189, 190, 191, 212, 251, 255, 278, 313
- Matt- 14, 29, 40, 42, 71, 96, 120, 130, 139, 145, 162, 180, 189, 190, 201, 212, 255, 290
- Silber- 29, 40, 96, 130, 139, 180, 189, 190, 212, 313
- andere 18, 23, 29, 34, 40, 42, 71, 96, 106, 120, 130, 131, 132, 180, 182, 189, 190, 191, 256, 292, 300, 313

Verpackungsbau und Entwicklung

Engineering 2, 7, 33, 44, 47, 61, 68, 69, 82, 85, 88, 94, 103, 105, 116, 117, 124, 128, 133, 134, 137, 139, 144, 149, 151, 152, 155, 158, 164, 168, 169, 184, 196, 199, 203, 204, 210, 228, 229, 239, 241, 242, 246, 253, 259, 262, 268, 269, 270, 277, 283, 285, 299, 309, 318

Entwicklung neuer Produkte 5, 19, 30, 33, 43, 48, 51, 62, 63, 64, 71, 79, 82, 88, 105, 116, 125, 128, 133, 136, 139, 144, 145, 149, 155, 156, 164, 168, 169, 174, 178, 181, 184, 189, 192, 196, 197, 199, 200, 202, 203, 204, 205, 210, 212, 229, 239, 245, 253, 254, 259, 262, 265, 268, 269, 270, 280, 297, 309, 318

Etikettengestaltungssoftware 28, 62, 91, 129, 130, 165, 189, 207, 239, 258, 274, 290

Modellbau 5, 7, 12, 36, 44, 79, 80, 82, 88, 117, 136, 139, 145, 149, 164, 166, 169, 183, 196, 202, 228, 241, 242, 265, 271, 277

Prototypenbau 5, 7, 12, 36, 44, 45, 48, 61, 63, 68, 71, 79, 80, 82, 88, 103, 114, 116, 117, 136, 137, 139, 145, 149, 156, 157, 161, 164, 166, 168, 169, 181, 184, 194, 196, 202, 203, 212, 228, 229, 237, 241, 242, 246, 251, 265, 271, 277, 294, 297, 309, 318

Verpacken von Maschinen und Anlagen 2, 7, 20, 26, 27, 44, 61, 85, 116, 134, 150, 169, 194, 232, 243, 248, 271, 309, 312, 317

Verpackungsberatung 2, 3, 5, 7, 8, 9, 10, 15, 19, 20, 21, 22, 26, 30, 32, 33, 34, 35, 36, 38, 39, 42, 44, 45, 46, 47, 50, 52, 61, 62, 63, 66, 67, 68, 70, 72, 78, 79, 80, 82, 84, 85, 88, 94, 98, 101, 103, 104, 105, 106, 114, 115, 116, 117, 120, 122, 124, 125, 128, 132, 133, 134, 137, 139, 140, 145, 148, 149, 150, 151, 155, 158, 161, 164, 167, 168, 169, 171, 174, 175, 183, 184, 189, 192, 194, 196, 198, 199, 200, 203, 204, 205, 209, 212, 213, 216, 217, 219, 221, 228, 229, 232, 235, 236, 237, 238, 241, 242, 243, 244, 246, 248, 250, 251, 253, 254, 256, 259, 260, 261, 262, 265, 268, 269, 270, 271, 277, 279, 280, 283, 284, 285, 294, 297, 299, 302, 303, 309, 312, 315, 316, 317

Verpackungsdesign 3, 5, 7, 8, 9, 12, 22, 30, 32, 33, 36, 42, 44, 45, 50, 52, 61, 63, 65, 66, 71, 72, 78, 79, 80, 82, 85, 86, 88, 103, 104, 106, 114, 116, 117, 120, 122, 128, 133, 134, 149, 150, 156, 164, 169, 171, 175, 183, 184, 192, 196, 199, 200, 202, 203, 204, 205, 209, 212, 223, 228, 235, 237, 241, 242, 244, 246, 253, 254, 257, 259, 261, 268, 269, 270, 271, 277, 294, 309, 316

Verpackungsentwicklung 2, 3, 5, 7, 8, 9, 11, 12, 14, 19, 20, 22, 26, 30, 32, 33, 34, 35, 36, 38, 42, 43, 44, 45, 47, 50, 51, 52, 61, 63, 65, 66, 67, 68, 70, 71, 72, 78, 79, 80, 82, 85, 88, 101, 103, 104, 106, 116, 117, 120, 122, 125, 128, 133, 134, 139, 144, 145, 148, 149, 150, 155, 156, 161, 164, 168, 169, 171, 174, 175, 181, 183, 184, 192, 194, 196, 197, 199, 200, 201, 202, 203, 204, 205, 212, 213, 219, 223, 228, 232, 235, 237, 241, 242, 248, 251, 253, 254, 256, 259, 260, 261, 265, 267, 268, 269, 270, 271, 277, 280, 294, 297, 303, 309, 312, 315, 316

Verpackungsgestaltung 5, 7, 8, 14, 19, 22, 30, 32, 33, 36, 42, 44, 45, 50, 52, 61, 65, 66, 71, 72, 74, 78, 79, 80, 82, 85, 86, 88, 103, 104, 106, 114, 116, 117, 120, 122, 125, 134, 145, 149, 156, 161, 164, 169, 171, 175, 181, 183, 184, 192, 196, 197, 199, 200, 201, 202, 204, 205, 209, 212, 219, 223, 228, 232, 235, 237, 241, 242, 248, 253, 254, 259, 260, 261, 268, 269, 270, 271, 277, 280, 303, 309, 315, 316

Werbefotografie 36, 79, 88, 204, 209

Verpackungsprüfung und Beratung

Beständigkeitsprüfung 3, 5, 11, 44, 64, 71, 122, 128, 142, 155, 200, 212, 243, 256, 287, 309

Durchlässigkeitsprüfung, Oberflächeneigenschaftenprüfung 11, 71, 88, 122, 155, 200, 212, 256, 268, 270, 301

Gefahrengutverpackungsprüfung 3, 17, 78, 122, 199, 200, 233, 269, 272, 309

Hygieneüberprüfung 51, 142, 187, 264

Kindersicherheitstest 287

Mechanische Prüfung 3, 5, 11, 12, 71, 122, 155, 169, 196, 199, 200, 212, 256, 268, 270, 275, 287, 293, 309

Migrationsabklärung 71, 88, 142, 155, 187, 212, 264, 309

Personalberatung 5

Technologische Verpackungsprüfung 44, 68, 71, 155, 175, 199, 200, 212, 256, 275, 309

Verarbeitungsfehlerprüfung, Verarbeitungseigenschaftenprüfung 11, 44, 71, 199, 212, 239, 272

Verbände und Institutionen 16, 307

Verpackungsausbildung 3, 17, 71, 78, 88, 105, 145, 192, 199, 205, 241, 261, 272, 309

Verpackungslogistik 3, 4, 17, 28, 44, 64, 71, 72, 125, 136, 140, 164, 169, 171, 192, 199, 233, 236, 243, 261, 272, 309

Werbepsychologische Verpackungsprüfung 183, 212

Verwertung

Aktenverwertung 93, 99, 163, 289

Altglasverwertung 93, 99, 304

Kartonverwertung 93, 99, 163

Kunststoffverwertung 12, 38, 44, 93, 99, 135, 163, 227, 289

Recyclingkonzepte 12, 44, 93, 99, 163, 199, 280, 283

Weissblechverwertung 99



	☎	Fax	
1			
1 Aeberhard AG, Langenhag 34, 9424 Rheineck	071 886 40 00	071 888 14 20	20, 64
2 ANAXA AG, Turbinenweg 4, 8612 Uster	043 497 83 80	043 497 83 81	48
3 Antalis AG, Industriestr. 20, 5242 Lupfig	056 464 51 11	056 464 56 63	37, 75
4 Betschart AG, Bremgarterstr. 97, 5610 Wohlen	056 622 12 32	056 622 58 32	42
5 Biplast AG, Langäckerstrasse, 8589 Sitterdorf	071 424 22 80	071 424 22 88	62
6 Böhlen Ernst Logistik AG, Industriestr. 17, 4922 Bützberg	062 958 88 88	062 958 88 84	19
7 Bourquin SA, Nordringstr. 23, 4702 Oensingen	062 388 01 23	062 388 02 68	28, 43
8 Bruhin A. AG, Brügglistr. 2, 8852 Altendorf	055 451 12 20	055 451 12 29	95
9 CAG Cartonnagen AG, Stansstaderstr. 104, 6370 Stans	041 619 21 21	041 619 21 00	28, 57
10			
10 Celloclair AG, Oristalstr. 96, 4410 Liestal	061 927 84 44	061 921 18 10	49
11 Cellpack AG, Anglikerstr. 99, 5612 Villmergen	056 618 18 18	056 621 91 25	41
12 Cellwar GmbH, Dammweg 43, 3053 Münchenbuchsee	031 919 22 22	031 919 22 99	51
13 Clondalkin Flexibele Packaging, Solothurnstr. 28, 3422 Kirchberg	034 447 00 47	034 447 02 28	47
14 Comro Rohner AG, Grossweid 5, 6026 Rain	041 349 50 70	041 349 50 71	17
15 Corpac AG, Fabrikstr. 26, 9220 Bischofszell	071 420 02 02	071 420 02 04	58
16 easyFairs Switzerland GmbH, St. Jakobs-Str. 170a, 4132 Muttenz	061 228 10 00	061 228 10 09	21
17 Egolf Verpackungs AG, Vulkanstr. 122, 8048 Zürich	044 437 90 90	044 437 90 95	20, 84
18 Etimark AG, Fabrikstrasse, 9472 Grabs	081 750 34 34	081 750 34 35	77
19 Glanzmann Verpackungen AG, Hubelweg 5, 2556 Scheuren	032 356 03 03	032 356 03 00	29, 60
20			
20 Heer Verpackungen, Piccardstr. 19, 9015 St. Gallen	071 313 94 94	071 313 94 95	15, 69
21 Heizmann Kunststoffe AG, Weidstr. 6, 9545 Wängi	052 378 20 13	052 378 20 08	97
22 Inlopack AG, Güterstr. 8, 4402 Frenkendorf	061 903 07 73	061 901 75 55	10
23 Karton + Papier AG, Fabrikstr. 2, 5037 Muhen	062 737 17 47	062 737 17 48	Beilage lose
24 Kellenberger AG, Mittlere Str. 13, 3601 Thun	033 227 33 33	033 227 33 39	117
25 Kern-Etiketten AG, Grubenstr. 4, 8902 Urdorf	043 455 60 30	043 455 60 33	85
26 Kifa AG, Kapellstr. 6, 8355 Aadorf	052 368 41 21	052 368 41 41	25/26
27 Kistag Dekopack AG, Industriestr. 10, 6170 Schüpfheim	041 485 70 00	041 485 70 01	15
28 Labelcode AG, Usserdorf 1, 4624 Härkingen	062 388 80 90	062 388 80 99	126
29 Labelpack AG, Neue Industriestr. 69, 9602 Bazenhaid	071 987 12 00	071 987 12 01	79
30			
30 Läser AG, Zetzwilerstr. 786, 5728 Gontenschwil	062 767 10 10	062 767 10 24	81, 98
31 Lenzlinger P. AG, Noyers 11, 2003 Neuchâtel	032 731 93 31	032 731 20 28	83, 97
32 Lindner Suisse GmbH, Bleikenstr. 98, 9630 Wattwil	071 987 61 51	071 987 61 59	95
33 Logo-Plastic AG, Salinenstr. 63, 4133 Pratteln	061 337 90 90	061 337 90 95	67
34 Meuwly GmbH, Sagi 4, 3324 Hindelbank	034 411 26 51	034 411 26 88	15, 85
35 Nordpack AG, Fabrikstr. 2, 5037 Muhen	062 737 21 30	062 737 21 39	66
36 Packpool swiss GmbH, Nauenstr. 41, 4052 Basel	061 201 10 20	061 201 10 21	19
37 Pago AG, Werdenstr. 85, 9472 Grabs	081 772 35 11	081 772 36 55	82, 115
38 PetroplastVinora AG, Feldrietstr. 8, 9204 Andwil	0848 811 001	0848 811 002	39
39 PRIM PAC AG, Steinhaldenring 7, 8954 Geroldswil	044 749 33 00	044 749 33 03	24, 91
40			
40 Primcut AG, Krümmenswilerstr. 398, 9643 Krummenau	071 995 50 00	071 995 50 09	91
41 Qualiroll GmbH, Grossäckerstr. 6, 5644 Auw	056 675 30 30	056 675 30 31	86, 117
42 Rondo AG, Gewerbestr. 11, 4123 Allschwil	061 486 87 87	061 486 87 50	29, 45
43 Semadeni AG, Tägetlistrasse 35-39, 3072 Ostermundigen	031 930 18 18	031 930 18 28	29, 54
44 Storopack Schweiz AG, Im Stetterfeld 1, 5608 Stetten	056 677 87 00	056 677 87 01	23, 69, 83, 93
45 SWISS PAC AG, Weiherallee 20, Postfach 1407, 8610 Uster	044 905 28 60	044 905 28 61	70
46 Verpama AG, Schwerzistr. 20, 8807 Freienbach	055 616 77 77	055 616 77 88	107
47 Vibraplast AG, Wittenwilerstr. 25, 8355 Aadorf	052 368 00 50	052 368 00 51	4, 86
48 Vogel Verpackungen AG, Hauptstr. 77, 4243 Dittingen	061 761 40 80	061 761 42 30	67
49 Walke AG, Walke 23, 9100 Herisau	071 353 70 00	071 353 70 01	94

Ihr Partner für die Entwicklung von individuellen Verpackungslösungen aus Holz, Wellpappe und Schaumstoff.



Heervorragend verpackt.



Heer Verpackungen | www.heer-verpackungen.ch
Piccardstrasse 19 | CH-9015 St. Gallen

1

KISTAG

Innovatives aus Holz

VERPACKUNGSSYSTEME

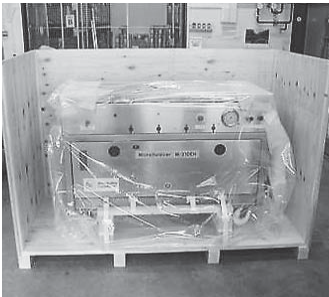

- Kisten und Verschlüsse
- Klick-Boxen
- Bodensysteme mit Dämmung
- Spezial-Paletten
- Verpackungs-Services

INNENAUSBAU



- Dekorationen
- Ladenbau-Komponenten
- Laborbau-Komponenten
- Küchen
- Allgemeine Schreinerarbeiten

Kistag Dekopack AG

Telefon 041 485 70 00

Industriestrasse 10

Fax 041 485 70 01

6170 Schüpfheim

www.kistag.ch

034 411 26 51 / info@meuwlycouverts.ch



Meuwly GmbH

drucken und verpacken

Suchen Sie...

... eine Komplettlösung für Lagern, Verpacken und Versenden?

... ein flexibles und faires Preismodell (pay-per-use)?

... einen Partner, der sorgfältig und gewissenhaft mit Ihrer Ware umgeht?

... Synergien zwischen Drucksachen, Kartonverpackungen und Lagerung/Logistik?

... Lagerplatz?

... eine transparente Lagerführung inkl. Zugriff aufs Online-Lagersystem?

Meuwly Versandzentrum, 3324 Hindelbank - Schick mi furt vo hie!

- 50** Weber Verpackungen, Neue Bahnhofstr. 8, 5737 Menziken
 51 Wipf AG, Industriestr. 29, 8604 Volketswil
 52 Zellweger Kartonagen, Windeggstr. 16, 9113 Degersheim

062 765 53 53	062 765 53 30	28, 43
044 947 22 11	044 947 22 89	59
071 371 12 33	071 371 33 12	50

1

- 60** 3D AG Holographic Solutions, Lättichstr. 4a, 6342 Baar, 041 768 25 25, Fax 041 768 25 55
 61 Abena Schaumstoff AG, Meierhofweg 5, 6032 Emmen, 041 269 88 99, Fax 041 269 88 90
 62 ADES AG, Ruchstückstr. 19, 8306 Brüttisellen, 044 835 20 60, Fax 044 835 20 69
 63 Aebi Industrievertretungen, Ipsachstr. 10, 2560 Nidau, 032 333 30 60, Fax 032 333 30 61
 64 Aerosan AG, Auenstr. 761, 8617 Mönchaltorf, 044 949 21 11, Fax 044 949 21 21
 65 Aisapack SA, Avenue de la Praise, 1896 Vouvy, 024 482 06 00, Fax 024 482 06 01
 66 alba.papyria ag, Wilerstr. 3a, 9545 Wängi, 071 951 81 51, Fax 071 951 72 06
 67 Allpack Group AG, Pfeffingerstr. 45, 4153 Reinach, 061 716 65 65, Fax 061 716 65 75
 68 Alupak AG, Aemmenmattstr. 45, 3123 Belp, 031 818 31 31, Fax 031 818 31 49
 69 Amasyst AG, Im Weingarten 22, 9242 Oberuzwil, 071 534 73 57

- 70** Amcor Flexibles Schüpbach AG, Kirchbergstr. 168, 3400 Burgdorf, 034 421 51 11, Fax 034 421 53 83
 71 Ampac Flexibles AG, Industrie Neuhof 5, 3422 Kirchberg, 034 448 44 44, Fax 034 448 44 80
 72 APZ Direct AG, Ebnatstr. 131, 8200 Schaffhausen, 052 632 31 30, Fax 052 632 31 90
 73 arbo Plastic AG Folienwerk, Hintergasse 10, 5736 Burg, 062 771 62 71, Fax 062 771 53 60
 74 Aroglia Verpackungs- u. Service AG, Postfach, 6319 Allenwinden, 041 710 68 48, Fax 041 710 68 50
 75 ASM Aerosol-Service AG, Industriestr. 11, 4313 Möhlin, 061 855 67 67, Fax 061 855 67 02
 76 ASTORplast AG, Zürichstr. 59, 8840 Einsiedeln, 055 418 37 37, Fax 055 418 37 38
 77 Audio-Rent Clair-Brothers AG, Industriestr. 111, 4147 Aesch, 061 756 98 00, Fax 061 756 98 01
 78 Augustin Karl AG, Im Merzenbrunnen 11, 8240 Thayngen, 052 645 41 11, Fax 052 645 41 99
 79 BACHMANN DISPLAY AG, An der Ron 5, 6280 Hochdorf, 041 914 73 00, Fax 041 914 73 20

- 80** BACHMANN FORMING AG, An der Ron 4, 6280 Hochdorf, 041 914 72 00, Fax 041 914 72 20
 81 BACHMANN IMPULS AG, An der Ron 5, 6280 Hochdorf, 041 914 77 00, Fax 041 914 77 20
 82 Balcart AG, Erlenstr. 29, 4106 Therwil, 061 723 05 00, Fax 061 723 05 05
 83 Baumann AG, Auerstr. 41, 9442 Berneck, 071 737 96 00, Fax 071 737 96 01
 84 Beck Packautomaten GmbH & Co. KG, Steinbeisstr. 9, D-72636 Frickenhausen, +49 7022 4009-0, Fax +49 7022 4009-71
 85 Bellandi.Hauenstein + Partner GmbH, Im Stetterfeld 1, 5608 Stetten, 056 496 85 10, Fax 056 496 85 14
 86 Billboard Designagentur, Lettenweg 20, 4102 Binningen, 061 263 25 20
 87 Bimo-Print AG, Oberwilerstr. 33, 4102 Binningen, 061 421 72 75, Fax 061 421 75 85
 88 Birkhäuser + GBC AG, Römerstr. 54, 4153 Reinach, 058 360 48 00, Fax 058 360 45 00
 89 Blidor AG, Mühleweg 11, 8135 Langnau a.A., 044 714 72 72, Fax 044 714 72 88

- 90** Blipack AG, Industriestr. 10, 9300 Wittenbach, 071 298 55 22, Fax 071 298 22 70
 91 Bluhm Systeme GmbH, Im Grund 15, 5014 Gretzenbach, 062 78870 90, Fax 062 788 70 99
 92 Bochsler J. AG, Bahnhofstr. 32, 6031 Ebikon, 041 444 12 22, Fax 041 444 12 24
 93 Borema Umwelttechnik AG, Poststr. 7, 9536 Schwarzenbach, 071 929 57 77, Fax 071 929 57 78
 94 Bosch Packaging Systems AG, Industriestr. 8, 8222 Beringen, 058 674 10 00, Fax 058 674 10 01
 95 Boss Chemie AG, Industriestr. 28, 9300 Wittenbach, 071 298 17 77, Fax 071 298 17 78
 96 Bosshard Max AG, Fabrikstr. 7, 5037 Muhen, 062 737 02 02, Fax 062 723 32 00
 97 Brac-Werke AG, Passwangstr. 35, 4226 Breitenbach, 061 785 30 00, Fax 061 785 30 30
 98 BRER GmbH, Steinhaldenring 7, 8954 Geroldswil, 044 749 33 00, Fax 044 749 33 03
 99 Bryner Robert AG, Winterthurerstr. 34, 8303 Bassersdorf, 044 838 46 27, Fax 044 838 46 29



www.lebensmittelkatalog.ch
Verlag Garzetti & Staiger

Verpackungen – Displays – Kartonmöbel und NEU: Möbel aus Leichtbauplatten

Die ComRo Rohner AG gehört seit Jahren zu den schweizweit führenden Herstellern im Bereich «konstruierter und bedruckter Ausstellungshardware». Was bedeutet das? Die ComRo Rohner AG hat sich spezialisiert auf kundenspezifische Verkaufsförderer im Bereich Verpackungen, Displays und Kartonmöbel aus dem einzigartigen leichten und doch stabilen Wabenmaterial Re-Board.

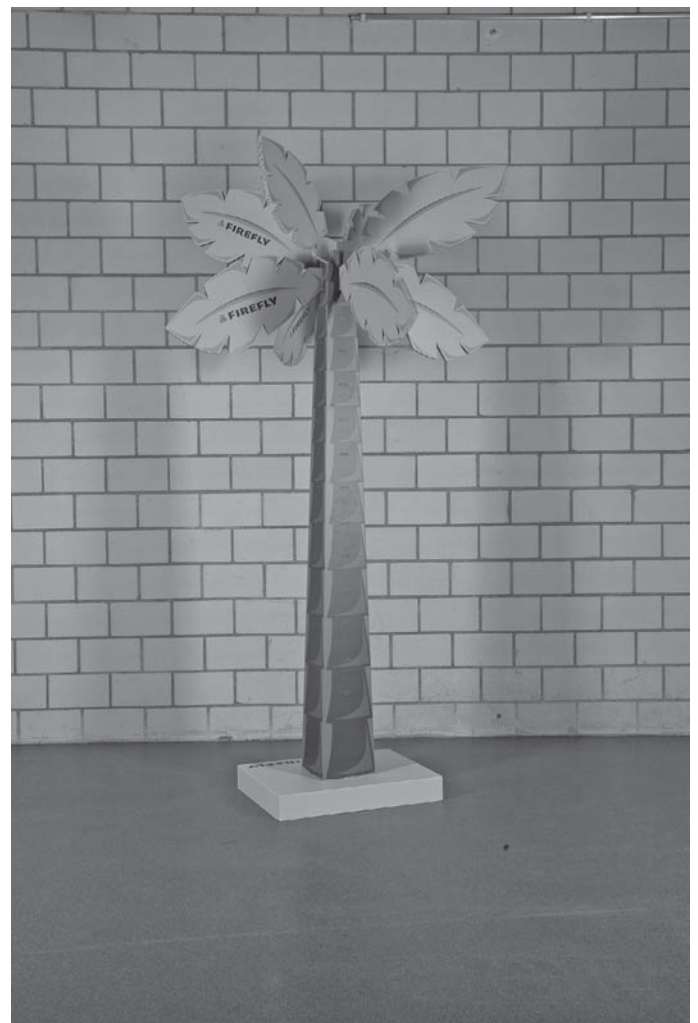

«Dieses Material ist sehr flexibel in der Anwendung, überzeugt durch seine Stabilität und die Leichtigkeit», schwärmt Silvan Rohner, Geschäftsinhaber der ComRo Rohner AG. Ideal für den tempo-

rären Einsatz: Schnell auf- und abgebaut, einfaches Handling und eine umweltfreundliche Entsorgung im Altkarton. Das Tüpfelchen auf dem i sind die Kantenbänder, die jedem Display oder Möbelstück den Feinschliff verleihen. Egal welche Breite oder Länge, ob Orange oder Silber – ComRo hat sie alle. Dem Kunden stehen über 1000 Farben zur Auswahl!



Wer nun auf der Suche nach noch etwas Beständigerem ist, sucht bei der ComRo Rohner AG nicht lange! NEU bedrucken und konstruieren sie auch Leichtbauplatten – ein Verbundmaterial aus stabilen Decklagen und einem leichten, jedoch robusten Kartonwabenkern, was hervorragende bedruckbare Eigenschaften hat, Flexibilität für Konstruktionen offen lässt und zudem noch eine Stabilität aufweist, dass man durchaus «richtige» Möbel herstellen kann.



«Im Ausland entwickelt sich in diesem Bereich ein riesen Boom – wir sind für unsere Schweizer Kunden mit dabei», erklärt Silvan Rohner. Vorteil der ComRo gegenüber von Mitbewerbern? «Ganz klar, wir können entwickeln, konstruieren, drucken, zusammensetzen und bestücken», erklärt Herr Rohner, «wir sind nicht «nur» eine Druckerei, wir sind ein einzigartiges Kompetenzzentrum, was die Kunden ausserordentlich schätzen. Unser Motto lautet: Heute produzieren – für morgen denken – für übermorgen planen».

Comro Rohner AG
Grossweid 5
6026 Rain
Telefon 041 349 50 70
Fax 041 349 50 71

info@comro.ch
www.comro.ch

Display und Kartonmöbel

Konstruktion, Druck, Montage, Bestückung und Versand.
Alles aus erster Hand.

comro

DIGITAL PRINT FACTORY

Die Nr. 1 für GROSS-FORMAT-WERBUNG



ComRo Rohner AG, Grossweid 5, CH-6026 Rain, Fon +41 41 349 50 70, E-Mail: info@comro.ch, www.comro.ch

- 100** Bucherer Walter Inter Papier Agentur, Bahnhofstr. 19, 4450 Sissach, 061 971 77 00, Fax 061 971 77 01
- 101 Bull-Cases GmbH, Gewerbestr. 1, 4543 Deitingen, 032 652 05 07, Fax 032 652 05 08
- 102 Bürgin Druck + Verpackungs AG, Gartenstr. 13, 4127 Birsfelden, 061 312 52 79, Fax 061 311 26 58
- 103 BVS Verpackungs-Systeme AG, Rütistr. 22, 8952 Schlieren, 044 755 50 00, Fax 044 730 04 75
- 104 Cafag SA, Rue Jacques-Gachoud 3, 1700 Fribourg, 026 426 21 11, Fax 026 426 21 02
- 105 Carbagas AG, Hofgut, 3073 Gümülggen, 031 950 50 50, Fax 031 950 50 51
- 106 Carini Etiketten GmbH, Bildgasse 42, A-6890 Lustenau, +43 5577 86969-0, Fax +43 5577 86969-8
- 107 Cartonnages Delavy SA, Rte du Grammont, Z.I. C 62, 1844 Villeneuve, 021 968 19 69, Fax 021 968 19 78
- 108 CARTWORK AG, Riedmattstr. 14, 8153 Rümlang, 044 817 12 33, Fax 044 817 34 82
- 109 CCL Label GmbH, Riedstr. 2, A-6845 Hohenems, +43 5576 7111 0, Fax +43 5576 7111 4
- 110** Cenovis AG, Berstelstr. 16, 4422 Arisdorf, 061 831 57 00, Fax 061 831 33 11
- 111 Cosmétique SA, Breitfeldstr. 19, 3252 Worben, 032 387 79 00, Fax 032 387 79 10
- 112 Crosspack AG, Prattelerstr. 27, 4052 Basel, 061 821 12 41, Fax 061 821 12 47
- 113 CROWN VOGEL AG Verpackungen, Industriest. 37, 4147 Aesch, 061 756 13 13, Fax 061 756 13 99
- 114 DESIGN CUENI AG, Gewerbestr. 23, 4105 Biel-Benken, 061 726 96 10, Fax 061 726 96 15
- 115 DGB Service AG, Dammweg 13, 5623 Boswil, 056 666 39 33, Fax 056 666 39 32
- 116 Digipack AG, Binzackerstr. 37, 8623 Wetzikon, 044 931 30 30, Fax 044 931 30 40
- 117 Dilco Packaging Consulting AG, Route de Chésalles 48, 1723 Marly, 032 392 66 55, Fax 032 392 66 77
- 118 Dima Service AG, Hagenthalerstr. 150, 4124 Schönenbuch, 061 485 75 75, Fax 061 485 75 80
- 119 Direct Mail Logistik AG, Reinacherstr. 131, 4018 Basel, 061 337 83 50, Fax 061 337 83 51
- 120** Drisag Polytechnik AG, Unterdorfstr. 21, 9413 Oberegg, 071 898 33 11, Fax 071 891 33 06
- 121 Druckerei Sandmeier AG, Churerstr. 168, 8808 Pfäffikon, 055 410 11 60, Fax 055 410 62 55
- 122 DS Smith Packaging Switzerland AG, Industriestrasse, 4665 Oftringen, 062 788 23 23, Fax 062 788 24 25
- 123 DS Smith Packaging Switzerland AG, Talbachmatte 2, 6147 Altbüron, 062 917 70 10, Fax 062 927 24 73
- 124 Econopac AG, Rishaldenweg 31, 4852 Rothrist, 062 785 80 00, Fax 062 785 80 09
- 125 ELITEC AG, Gewerbeweg 44, FL-9486 Schaanwald, +423 375 18 18, Fax +423 375 18 19
- 126 Elopak Trading AG, Cherstr. 4, 8152 Glattbrugg, 044 809 63 63, Fax 044 809 63 66
- 127 ERME AG, Habsburgstr. 47, 8965 Mutschellen-Berikon, 056 633 74 18, Fax 056 633 75 18
- 128 Eson Pac AG, Pfeffingerring 201, 4147 Aesch, 061 756 20 20, Fax 061 756 21 00
- 129 ETICADRUCK AG, Bernstr. 43, 3175 Flamatt, 031 741 95 04, Fax 031 741 95 06
- 130** etifix GmbH, Riedericherstr. 68, D-72661 Grafenberg, +49 7123 382-0, Fax +49 7123 382-101
- 131 Etitex AG, Meielenfeldweg 10, 3052 Zollikofen, 031 919 45 45, Fax 031 919 45 69
- 132 EUROPAC AG, Aumühlestr. 19, 6373 Ennetbürgen, 041 612 22 88, Fax 041 612 22 89
- 133 Flaigg AG Verpackungstechnik, Langenhagstr. 3, 4147 Aesch, 061 756 99 77, Fax 061 756 99 79
- 134 FoamPartner Büttikofer AG, Zetzwilstr. 763, 5728 Gontenschwil, 062 767 00 00, Fax 062 767 00 01
- 135 Folag AG, Mettenwilstr. 18, 6203 Sempach-Station, 041 469 75 75, Fax 041 469 75 55
- 136 FONDATION POLYVAL, Rte des Dragons 9 /CP 191, 1033 Cheseaux-sur-Lausanne, 021 642 70 70, Fax 021 642 70 77
- 137 FOOD FRIKE AG, Auenstr. 11, 8617 Mönchaltorf, 044 949 21 11, Fax 044 949 21 21
- 138 Fraschina SA, Industrie Sud, 6814 Lamone, 091 605 59 01, Fax 091 605 58 07
- 139 Fratelli Roda SA, Zona Industriale 2, 6807 Taverne Lugano, 091 935 75 75, Fax 091 935 75 76
- 140** FRIMA-PAC AG, Industrie Buchmatt 25, 3400 Burgdorf, 034 408 11 11, Fax 034 408 11 51
- 141 FRIPPO Produkte AG, Hüferen 8, 8627 Grüningen, 044 936 78 28, Fax 044 935 21 89
- 142 Früh Verpackungstechnik AG, Allmendstr. 47, 8320 Fehraltorf, 058 258 22 11, Fax 058 258 22 00
- 143 Future Print GmbH, Europastr. 15, 8152 Glattbrugg, 044 809 99 00, Fax 044 809 99 09
- 144 Ganahl AG, Industriest. 24, 8604 Volketswil, 044 908 32 32, Fax 044 946 17 36
- 145 Gantenbein AG, Gartenstr. 13, 4127 Birsfelden, 061 319 97 97, Fax 061 319 97 98
- 146 Geisser Innoflex AG, Blumenfeldstr. 12, 9403 Goldach, 071 844 40 80, Fax 071 844 40 88
- 147 Geissmann Papier AG, Güterstr. 5, 5605 Dottikon, 056 616 77 77, Fax 056 616 77 78
- 148 Glanzmann Veredelungen AG, Hubelweg 5, 2556 Scheuren, 032 356 03 60, Fax 032 356 03 61
- 149 Grüter Kunststoff + Formen AG, Grossacherstr. 45, 8634 Hombrechtikon, 055 254 10 40, Fax 055 254 10 41



www.logistikcatalog.ch

Verlag Garzetti & Staiger

Ein Dienstleistungsunternehmen

Firmenphilosophie

Der Ursprung der ERBO-Firmengruppe reicht ins Jahr 1912. Die Firmen befinden sich immer noch im Besitz der Gründerfamilien und werden bis heute auch von Mitgliedern der Eigentümerfamilie geführt. Die Firmenphilosophie heisst denn auch Kontinuität – Flexibilität – Effektivität.

Wenn Sie mit einem konkreten logistischen Projekt zur Ernst Böhlen Logistik AG kommen, können Sie davon ausgehen, dass der Grundsatzentscheid JA/NEIN sehr rasch gefällt ist. Nach einem JA werden wir bei Bedarf auch zu unkonventionellen (ggf. vorläufigen) Lösungen Hand bieten. Bestehende Abläufe werden laufend analysiert und optimiert, sodass auch nach jahrzehntelanger Zusammenarbeit ein zweckdienlicher und wirtschaftlicher Service sichergestellt wird.

Leistungsbeschreibung, Kernkompetenz

Die Ernst Böhlen Logistik AG bietet Dienstleistungen in den Bereichen Transportlogistik, Lagerhaltung, Kommissionierung und Abpacken an.

Innerhalb der ERBO-Gruppe ist zudem fachliches Know-how in den Gebieten Lebens- und Futtermittel vorhanden. Ebenfalls sind innerhalb der Gruppe bereits elektronisch voll integrierte supply chains in Betrieb.

Die Kernkompetenz der Ernst Böhlen Logistik AG liegt demzufolge in der Integration: Wenn Sie irgendwo eine Produktionsstätte haben und Ihre Waren beispielsweise an einen Grossverteiler liefern, dann sind wir Ihr Partner. Wir holen die Waren bei Ihnen ab, lagern sie bei uns ein (normale Lager, Kühlager, ggf. Loselager), kommissionieren, erstellen Sammelpackungen und erledigen auch die gesamte elektronische Abwicklung, von der SSCC-Etikette für die Paletten über die Avisierung via EDI bis zur elektronischen Rechnungsstellung in Ihrem Namen.

Mit unserer Fahrzeugflotte (15 LKW) können wir neben normalen (palettisierten) Produkten auch Loseware (Lebens- und Futtermittel) transportieren.

Weiter verfügen wir über ISOTHERM- und Kühllastwagen. Im Bereich Lagerhaltung können wir Ihre wertvollen Güter bei Bedarf unter kontrolliertem Klima (Temperatur, Luftfeuchtigkeit) zwischengelagern.

Bei den Abpackdienstleistungen können wir Ihnen neben den normalen Kommissionierarbeiten auch z. B. die Erstellung von Sammelpackungen (für Aktionen oder Ähnliches) oder die Entwicklung und Realisierung von Spezialverpackungen, z. B. für Marketingaussendungen und Ähnliches anbieten. Auch mit unkonventionellen Anforderungen sind Sie deshalb bei uns am richtigen Ort!

Ernst Böhlen Logistik AG

Industriestrasse 17

4922 Bützberg

Telefon 062 958 88 88

Fax 062 958 88 84

logistik@erbo.ch

www.ernstboehlenag.ch



Ernst Böhlen Logistik AG

Ihr Partner fürs Kommissionieren und Lagern

Bei uns läuft's rund

- Verpacken Ihrer Güter
 - Umpacken, lagern und etikettieren
- Abpacken, lagern, versenden Ihrer Güter
- Umpacken, lagern und kommissionieren
- Verpacken, lagern, etikettieren, versenden Ihrer Güter im In- und Ausland

Der Profi für Ihre Güter

Verlangen Sie weitere Informationen

Ernst Böhlen Logistik AG, Industriestrasse 17, 4922 Bützberg
Telefon 062 958-88-88, Fax 062 958-88-84
E-Mail: logistik@erbo.ch, www.ernstboehlenag.ch



Konsequentes Artwork-Management für Ihren Produkterfolg

Seit mehr als 10 Jahren verfolgt Packpool vor allem ein Ziel: die bestmögliche Lösung bei Verpackungen für ihre Kunden zu finden. Zu ihnen gehören heute erfolgreiche und führende Unternehmen aus dem Retail, der Pharma- und Kosmetikbranche sowie Food- und Non-Food-Industrie.

Verpackungen müssen heute schnell am Markt verfügbar sein. Die Vielfalt wird zunehmend grösser, und mehr Flexibilität wird gefordert. Hier verschafft Packpool ihren Kunden durch ihre Struktur und Organisation, ihr fundiertes Wissen und die zielgerichtete Unterstützung einen entscheidenden Vorteil. Hohe einheitliche Qualitätsstandards und ein zuverlässiges Artwork-Management gewährleisten, dass die Kunden mit ihren Produkt-Marken in Sachen Verpackung auf der sicheren Seite sind.

In direkter Zusammenarbeit mit Herstellern, Agenturen und Druckereien gestaltet Packpool den gesamten Produktions-

prozess für ihre Kunden sicherer und effizienter und unterstützt den Prozess mit wichtigen Workflow-Tools. Packpool unterstützt aber nicht nur den Produktionsprozess der Verpackung ab Übernahme der Daten von der Design Agentur bis zum Fortdruck an der Maschine, sondern bietet darüber hinaus ein umfassendes Data-Management sowie die Analyse und Beratung der Prozesskette bei der Herstellung der Verpackung.

Durch die Zugehörigkeit von Packpool zur Janoschka-Group steht den Kunden zudem ein internationales Netzwerk zur Verfügung.

Packpool ist so vielfältig wie ihre Kunden. Um unterschiedlichsten Anforderungen gerecht zu werden, bieten wir diverse Lösungen und Wege an, für eine überzeugende und konsistente Inszenierung der Produkte.

Packpool swiss GmbH
Nauenstrasse 41
4052 Basel
Telefon 061 201 10 20
Fax 061 201 10 21

brunner@packpool.ch
www.packpool.ch



PACKPOOL.
SINCE 1988

ALLES EINE FRAGE DER VERPACKUNG?

www.packpool.ch

- 150** Haass AG, Hardstr. 47, 4132 Muttenz, 061 467 95 00, Fax 061 467 95 09
 151 HabaPack, Werdenstr. 94a, 9472 Grabs, 081 771 70 00, Fax 081 771 50 00
 152 Haehnle Urs W. Ing. HTL, Chemin des Ages 8, 2533 Evilard, 032 322 29 14, Fax 032 322 45 43
 153 Handelsmann Schweiz GmbH, Neumattweg 19, 3067 Boll, 031 302 59 44, Fax 031 302 59 45
 154 HAWE Hugentobler AG, Mezenerweg 9, 3000 Bern, 031 335 77 77, Fax 031 335 77 78
 155 HEIG-VD Haute Ecole d'Ingénieurs et de Gestion du Canton de Vaud, Route de Cheseaux 1, 1401 Yverdon, 024 557 62 76, Fax 024 557 62 77
 156 Herba-Plastic AG, Grellingerstr. 37, 4208 Nunningen, 061 795 95 95, Fax 061 795 95 96
 157 Hettler Systeme GmbH, Industriestr. 19, D-72585 Riederich, +49 7123 93696-0, Fax +49 7123 93696-25
 158 HF GmbH Verpackungssysteme, Brühlstr. 40, 9320 Arbon, 071 446 04 05, Fax 071 446 04 59
 159 Hinnen Kartonagen AG, Rütisbergstr. 12, 8156 Oberhasli, 044 851 02 42, Fax 044 851 03 79
- 160** hohlflex ag, Moosstr. 13, 9030 Abtwil, 071 313 41 41, Fax 071 311 40 40
 161 Holzwerk Rieder AG, Moos, 3772 St. Stephan, 033 729 16 20, Fax 033 729 16 26
 162 Howigra AG, Hinterbissastr. 28, 9410 Heiden, 071 898 83 10, Fax 071 898 83 11
 163 Hunkele Systeme AG, Industriestr. 2, 4806 Wilon, 062 745 77 77, Fax 062 745 77 62
 164 hvb Haist Verpackungsberatung, Grabenstr. 21, 8213 Neunkirch, 052 681 39 11, Fax 052 681 30 56
 165 ICS Identcode Systeme AG, Sophie-Guyer-Str. 9, 8330 Pfäffikon, 044 952 44 44, Fax 044 952 44 00
 166 Identico & Partner AG, Eggbühlstr. 20, 8050 Zürich, 044 315 65 75, Fax 044 315 65 77
 167 Ilapak International Sa, Zona Industriale E, 6916 Grancia, 091 960 59 00, Fax 091 960 59 00
 168 Inea AG, Gewerbestr. 11, 3053 Lätti, 031 919 18 00, Fax 031 919 18 01
 169 Inno-Pack GmbH, Allmendstr. 2, 5612 Villmergen, 056 619 50 70, Fax 056 619 50 77
- 170** Interprint AG, Feldwiesstr. 26, 9450 Altstätten, 071 755 75 75, Fax 071 755 75 92
 171 Ivers-Lee MedTec AG, Kirchbergstr. 160, 3400 Burgdorf, 034 421 81 21, Fax 034 421 83 38
 172 Jkaplast AG, Hüferen 6, 8627 Grüningen, 043 833 77 33, Fax 043 833 77 34
 173 JOGA Med AG, Seezelgstr. 6, 8595 Altnau, 071 694 10 20, Fax 071 694 10 21
 174 Jokey-Plastik Gummersbach GmbH, Gutenbergr. 9, D-51645 Gummersbach, +49 2261 544 1348, Fax +49 2261 544 191348
 175 K+D AG, Schuppisstr. 8, 9016 St. Gallen, 071 282 87 87, Fax 071 282 87 88
 176 Kaiser Promotion AG, Achslenstr. 15, 9015 St. Gallen, 071 313 99 11, Fax 071 313 99 12
 177 Kartonage Hunziker AG, Hauptstr. 296, 4814 Bottenwil, 062 721 24 24, Fax 062 721 27 05
 178 Keller Fritz AG, Auenstr. 761, 8617 Mönchaltorf, 044 949 21 11, Fax 044 949 21 21
 179 Kleiner O. AG Flexible Packaging, Schützenmattweg 26, 5610 Wohlen, 056 618 47 00, Fax 056 618 47 01
- 180** KMC Karl Meyer AG, Fabrikstr. 10, 4123 Allschwil, 061 486 52 52, Fax 061 486 52 53
 181 Koblenzer Kunststoffwerk GmbH, Hinterofenstr. 23, 5322 Koblenz, 056 267 40 70, Fax 056 246 10 63
 182 Koch AG, Flurhofstr. 154, 9006 St. Gallen, 071 282 21 21, Fax 071 282 21 22
 183 Körner Design, Bergalingerstr. 44, 4058 Basel, 061 683 42 30, Fax 061 683 42 33
 184 Kriemler Verpackungen AG, Lerchensangstr. 14, 8552 Felben-Wellhausen, 052 765 22 32, Fax 052 765 21 32
 185 Küng-Leibacher & Cie. AG, Luzernerstr. 127, 6014 Littau, 041 250 78 10, Fax 041 250 77 10
 186 Kunststoff-Packungen AG, Weiherstr. 41, 8280 Kreuzlingen, 071 677 07 07, Fax 071 677 07 08
 187 Labor Veritas AG, Engimattstr. 11, 8002 Zürich, 044 283 29 30, Fax 044 201 42 49
 188 Lange AG, Steinackerstr. 31, 8902 Urdorf, 044 777 00 30, Fax 044 777 00 31
 189 Lerchmüller AG, Schulstr. 7, 5107 Schinznach-Dorf, 056 463 61 11, Fax 056 443 28 76
- 190** Lobra AG, Röteli 1, 9425 Thal, 071 880 05 20, Fax 071 880 05 24
 191 Looser & Braun AG, Zelg 570, 9427 Wolfhalden, 071 880 00 70, Fax 071 880 00 74
 192 LxBxH Zimmermann AG, Giessenstr. 15, 8952 Schlieren, 044 743 80 70, Fax 044 743 80 79
 193 Mafix AG, Elsterweg 2, 4564 Obergerlafingen, 032 675 63 16, Fax 032 675 39 50
 194 Masspack GmbH, Sägereistr. 8, 8217 Wilchingen, 052 681 35 00, Fax 052 681 35 05
 195 Media Mail AG, Hertistr. 23, 8304 Wallisellen, 043 233 44 44, Fax 043 233 44 45
 196 Medipack AG, Mühenthalstr. 184-188, 8200 Schaffhausen, 052 630 36 36, Fax 052 630 36 37
 197 Medisize Schweiz AG, Hakabstr. 5, 8309 Nürensdorf, 044 838 39 39, Fax 044 838 39 00
 198 Model AG Pack Shop, Industriestr. 30, 8570 Weinfelden, 071 626 72 17, Fax 071 626 72 69
 199 Model AG, Industriestr. 30, 8570 Weinfelden, 071 626 71 11, Fax 071 626 17 30

VERPACKUNGEN

Aus Karton und Wellpappe.
 Anfertigungen nach Mass.
 Montiert oder flach.
 Preisgünstig auch in kleinen und mittleren Auflagen.

AUSRÜSTEN

Stanzen
 bis Format 95x140 cm.
 Kaschieren
 von Rotairs / Steller.
 Heissfolienprägen.

**Aeberhard AG**

Kartonagenfabrik
 9424 Rheineck
 Tel. 071 886 40 00
 Fax 071 888 14 20

ungewöhnlich gut –
 seit 1875

egolfverpackungsag.ch

egolf
 packt's

«Welt der Verpackung» Zürich
 am 25.–26. März 2015 in der Messe Zürich

Zentraler Branchentreff der Schweizer Verpackungsindustrie
 Sie interessieren sich für Innovationen aus der Verpackungstechnik und möchten neue Kontakte knüpfen? Dann sind Sie auf der «Empack» genau richtig! Mit frischen Ideen und neuen Schwerpunkten präsentiert sich die bisherige Fachmesse «Verpackung» unter dem neuen Namen «Empack» vom 25.–26. März 2015 in Zürich. Die Leitmesse für Innovationen in der Verpackungstechnologie ist in der «Welt der Verpackung» die wichtigste Jahresveranstaltung der Schweizer Verpackungsindustrie.

Und es sprechen weitere Gründe für eine Teilnahme:

1. Optimal verpacken

Wie kann ich ein Produkt effizient und ansprechend verpacken – und mit welchem Vorteil? Diese Fragen gilt es immer wieder neu zu diskutieren und innovative Lösungen zu entwickeln. Auf der «Empack» finden Sie Ansprechpersonen auf Augenhöhe, die Ihre Fragen beantworten. Nutzen Sie die Chance zum Dialog!

2. Effiziente Technik überzeugt Kunden

Eine zeitgemässe Verpackung braucht effiziente Technik mit zukunftsweisenden Technologien und Verfahren im Hintergrund. Auf der «Empack» werden neueste Maschinen und innovative Verfahren vorgestellt. Wir denken weiter – mit Fokus auf Ihre Kunden!



3. Punkten durch Design und Veredelung

Bei immer mehr vergleichbaren Produkten am Markt spielen die Qualität und das Erscheinungsbild der Verpackung eine zunehmende

wichtige Rolle im Kaufprozess. Aspekte wie Design und Veredelung nehmen daher an Bedeutung zu. Die «Welt der Verpackung» in Zürich ist die Adresse für neueste Designtrends, Druck- und Veredelungstechniken und setzt ebenso einen Schwerpunkt beim Thema «Kennzeichnen & Etikettieren». Für fokussierte Zielgruppen hat easyFairs® Schweiz 2015 das Messeangebot in der «Welt der Verpackung» Zürich erweitert um zwei weitere, international ausgerichtete Fachmessen: Die «Packaging Innovations» und die «Label&Print», die parallel zur «Empack» in der Messe Zürich stattfinden.

Leser des Industriekatalogs können sich für die «Welt der Verpackung» vom 25.–26. März 2015 in Zürich kostenlos registrieren – mit dem Einladungscode 4750 auf www.empack-zuerich.ch.

DIE WELT DER VERPACKUNG 2015
25. – 26. MÄRZ 2015 | MESSE ZÜRICH

E EMPACK2015 PI PACKAGING INNOVATIONS2015 LP LABEL&PRINT2015

easyFairs Switzerland GmbH
St. Jakobs-Strasse 170a
4132 Muttenz
Telefon 061 228 10 00
Fax 061 228 10 09

schweiz@easyfairs.com
www.easyfairs.com/schweiz

DIE WELT DER VERPACKUNG 2015

3 PLATTFORMEN UNTER EINEM DACH



EMPACK2015

Leitmesse für Innovationen in der Verpackungstechnologie



PACKAGING INNOVATIONS2015

Leitmesse für Verpackungslösungen, Design und Markenbildung



LABEL&PRINT2015

Leitmesse für Druck-, Kennzeichnungs- und Veredelungstechnologien

Einladungscode
für einen Gratisenritt
(Wert CHF 30.–)

7905

25. – 26. MÄRZ 2015
MESSE ZÜRICH

Registrieren Sie sich unter:
www.verpackung-zuerich.ch

visit the future > 

- 200** Model Emballages SA, Z.I. Le Devin, 1510 Moudon, 021 905 85 00, Fax 021 905 85 01
- 201 Model PrimePac AG, Auenstr. 5, 9434 Au (SG), 071 747 91 91, Fax 071 747 91 00
- 202 MONOPAC AG, Thayngerstr. 27, 8207 Schaffhausen, 052 644 02 02, Fax 052 644 02 03
- 203 Mopac modern packaging AG, Oeleweg 4, 3457 Wasen i.E., 034 437 77 77, Fax 034 437 77 00
- 204 MP Multipack AG, Nordstr. 15B, 4665 Oftringen, 062 788 20 80, Fax 062 78802088
- 205 Müller Kartonagen AG, Am Linthli 6, 8752 Näfels, 055 618 40 00, Fax 055 612 43 18
- 206 NEUE Etiketten AG, Willestr. 9, 8957 Spreitenbach, 056 618 35 00, Fax 056 618 35 04
- 207 Neuhaus AG, Mülligerstr. 80, 5210 Windisch, 056 448 99 22, Fax 056 441 70 14
- 208 Neumeyer AG, Landstr. 60, 5426 Lengnau, 056 266 50 50, Fax 056 266 50 51
- 209 Nicopac Verpackungssysteme + Industriefotografie, Im Obersteig 4a, 8840 Einsiedeln, 055 412 79 76, Fax 055 412 79 77
- 210** Novindustria AG, Gewerbestr. 1, 4450 Sissach, 061 976 70 70, Fax 061 976 70 71
- 211 Oeschger Verpackungsservice AG, Schwimmbadstr. 43, 5430 Wettingen, 056 437 35 50, Fax 056 437 35 55
- 212 Offsetdruckerei Schwarzach GmbH, Hofsteigstr. 104, A-6858 Schwarzach, +43 5572 3808, Fax +43 5572 58829
- 213 Oliveri Verpackungstechnik GmbH, Industriestr. 9, D-79805 Eggingen, +49 7746 2081, Fax +49 7746 2121
- 214 OMNIPACK AG, Martinsbruggstr. 85, 9016 St. Gallen, 071 228 43 83, Fax 071 228 43 80
- 215 P'AUER AG, Bruggacherstr. 18, 8117 Fällanden, 044 806 20 40, Fax 044 806 20 50
- 216 Pack Shop Genève, 124, Ch. du Pont-du-Centenaire, 1228 Plan-les-Ouates, 022 794 33 44, Fax 022 794 70 33
- 217 Pack Shop Romandie SA Succursale Pack Shop Lausanne, Rte de Neuchâtel 8, 1032 Romanel-sur-Lausanne, 021 731 51 31, Fax 021 731 13 81
- 218 Packexport AG, Auhafenstr. 117, 4132 Muttenz, 061 319 60 00, Fax 061 319 60 01
- 219 Packmat AG, Haslistr. 41, 4601 Olten, 062 296 27 26, Fax 062 296 27 27
- 220** Packservice Schweiz AG, Rheinstr. 81, 4133 Pratteln, 061 813 60 70, Fax 061 813 60 77
- 221 PanGas AG, Industriepark 10, 6252 Dagmersellen, 0844 800 300, Fax 0844 800 301
- 222 Parco-Pack AG, Kastanienweg 5, 9402 Mörschwil, 071 868 60 80, Fax 071 868 60 86
- 223 PAWI VERPACKUNGEN, Grüzfeldstr. 63, 8411 Winterthur, 052 234 42 42, Fax 052 232 11 17
- 224 PEG Kartonagen AG, Birmensdorferstr. 20, 8902 Urdorf, 044 734 02 22, Fax 044 734 09 27
- 225 Perlen Packaging Perlen Converting AG, Perlenring 3, 6035 Perlen, 041 455 88 00, Fax 041 455 88 01
- 226 Permapack AG, Reitbahnstr. 51, 9401 Rorschach, 071 844 12 12, Fax 071 844 12 13
- 227 PET-Recycling Schweiz, Naglerwiesenstr. 4, 8049 Zürich, 044 342 29 60, Fax 044 342 29 66
- 228 Plastic AG, Industriestr. 6, 7310 Bad Ragaz, 081 303 57 00, Fax 081 303 57 99
- 229 Plasticase AG, Binzackerstr. 37, 8623 Wetzikon ZH, 044 931 30 30, Fax 044 931 30 40
- 230** Plastifil SA, Piazza Roncà 2, 6850 Mendrisio, 091 646 21 35, Fax 091 646 16 69
- 231 Plastomatic AG, Falkensteinstr. 4, 4132 Muttenz, 061 467 93 93, Fax 061 467 93 99
- 232 Polystanz AG, Hofstr. 11, 9424 Rheineck, 071 886 49 79, Fax 071 886 49 70
- 233 Post CH AG, PostLogistics, Viktoriastr. 21, 3030 Bern, 0848 888 888
- 234 PPS P.E.T. Packaging Solution AG, Luzernerstr. 11, 6330 Cham, 041 784 30 70, Fax 041 784 30 79
- 235 Prävag AG, Sägestr. 73, 3098 Köniz-Bern, 031 972 33 88, Fax 031 972 33 89
- 236 Promail AG, Im Schossacher 13, 8600 Dübendorf, 044 821 82 72, Fax 044 821 82 90
- 237 Prontopack AG, Mühlenalstr. 184-188, 8200 Schaffhausen, 052 630 36 36, Fax 052 630 36 37
- 238 Propack S.p.A., Via Genova 5b, I-10098 Rivoli, +39 11 950 77 77, Fax +39 11 950 78 00
- 239 QualiVision AG, Seestr. 64, 8942 Oberrieden, 043 500 55 00, Fax 043 500 55 01
- 240** Quenzer Walter R. AG, Neustr. 49, 5430 Wettingen, 056 437 60 30, Fax 056 437 60 31
- 241 r/c packaging group Limmatdruck I Zeiler AG, Gartenstadtstr. 5, 3098 Köniz, 031 978 11 11, Fax 031 978 15 76
- 242 RAKU GmbH, Im Wöhr 2, D-76437 Rastatt, +49 7222 503-0, Fax +49 7222 503-290
- 243 Rhenus Contract Logistics AG, Solenbergstr. 5, 8201 Schaffhausen, 052 631 26 00, Fax 052 631 28 51
- 244 Riwi AG, Sonnhalde, 5607 Hägglingen, 056 616 93 93, Fax 056 616 93 30
- 245 RonTech AG, Rheinstr. 59, 7012 Felsberg, 081 257 01 00, Fax 081 257 01 01
- 246 Ruba Thermoplast AG, Bummerten 25, 4315 Zuzgen, 061 871 08 08, Fax 061 871 08 47
- 247 Ryser Paul Kartonage SA, rue de la Gare, 6, 2074 Marin, 032 725 32 81, Fax 032 725 32 56
- 248 SAICA SA Industria Cartonaggi, Viale Franscini 28, 6501 Bellinzona, 091 825 23 82, Fax 091 825 23 84
- 249 Sanpac SA, Rue des Champs-Lovats 18, CP 1324, 1401 Yverdon, 024 473 20 00, Fax 024 473 20 01

Ihr Schweizer Hersteller für innovative Kunststoff-Gebinde



Suchen Sie spezielle
Gebinde- oder Flaschenkastenlösungen für
Lagerung, Förderung und Transport?

www.gebinde-technologie.ch



www.lebensmittelkatalog.ch

Verlag Garzetti & Staiger

Beratung senkt Gesamtkosten der Schutzverpackung

Über den Einkauf des Packmaterials hinaus zu denken, senkt die Kosten und erhöht die Effizienz der Prozesse. Diese Erfahrung machte ein traditionsreicher englischer Hersteller von Schokolade, der Storopack damit beauftragte, die Schutzverpackungslösung seiner Produkte im Online-Shop zu überprüfen. Die neue Organisation und Ausstattung im Verpackungsbereich hat die Produktivität um über 50 Prozent erhöht. Das Unternehmen spart jährlich über 55000 Franken beim Packmaterial. Diese quantitative und qualitative Verbesserung ist gelungen, weil die Analyse der Ist-Situation das gesamte Warenlager umfassend betrachtet hat: die Software, die Arbeitsabläufe und Arbeitsbedingungen genauso wie die Produkte und ihre Schutzverpackung.

Anstelle von zwanzig Offline-Packplätzen wird die Schutzverpackung jetzt direkt an der Rollbahn hinzugefügt. Wie im Konzept von Storopack vorgesehen, hat das Unternehmen auf der frei gewordenen Stellfläche ein zusätzliches Kommissionierregal für Schnellere eingerichtet.

Die bis dahin eingesetzten zwanzig Geräte für die Herstellung von schützendem Verpackungsmaterial wurden durch zwei Airplus GTI ersetzt, die sensorgesteuert Luftkissen produzieren und diese einem Silo (Hopper) zuführen. Eine weitere Neuerung ist der Verschlussautomat am Ende der Verpackungslinie. Mit dieser Ausstattung genügt eine Arbeitskraft, um das durchschnittliche Aufkommen von 500 Sendungen pro Woche abzuwickeln.

Vor Weihnachten, Ostern und dem Valentinstag, wenn bis zu 6000 Bestellungen eingehen, arbeiten zwei Packer an der Rollbahn. In Zeiten der Hochsaison kommt das zusätzliche Gerät der Serie Paperplus Chevron zum Einsatz. Das damit on-demand hergestellte Papierpolster schützt besonders empfindliche Sendungen, die beispielsweise individuelle Geschenkkörbe enthalten.

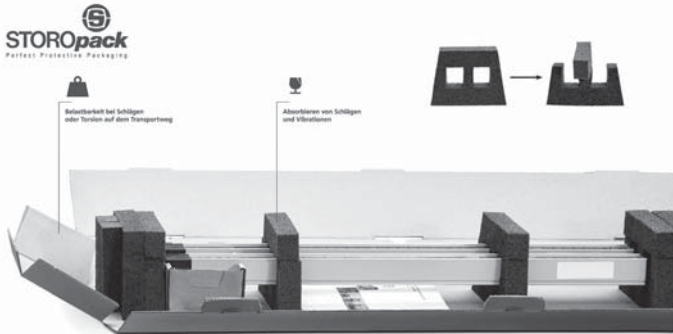

Wie vom Unternehmen gefordert, integriert die Ausstattung bereits die Option für ein höheres Verpackungsaufkommen. Der Hopper hat auf Vorder- und Rückseite je zwei Öffnungen zur Entnahme, so dass auch vier Mitarbeiter eingesetzt werden können.

Für die Bestandsaufnahme zu Beginn der Zusammenarbeit hat Storopack grundlegende Daten erfasst und bewertet, wie die Zusammensetzung des Sortiments, die eingesetzten Geräte und den Zuschnitt der vorhandenen Stellfläche. Wesentlich waren auch die Interviews sowohl mit dem Management als auch mit den Mitarbeitern der Versandlogistik. Bei den regelmässigen Treffen des Projektteams entstand die Idee, die Luftkissen mit einer Werbebotschaft zu bedrucken.

Das Team von Storopack UK in Sheffield, das dieses Projekt betreut hat, demonstriert mit diesem Beispiel die Leistungsfähigkeit eines durchdachten Beratungsansatzes. Anstatt nur einzelne Koeffizienten zu betrachten oder eine Maschine samt Packstoff anzubieten, werden die Gegebenheiten des Kunden, seine Bedürfnisse und Ziele umfassend beleuchtet und, darauf aufbauend, ein Konzept erarbeitet, das die Gesamtkosten senkt.

Der «Storopack Prozess» endet auch nicht bei der Implementierung der neuen Lösung. Zu dem Consulting des Schutzverpackungs-Spezialisten gehören der After-Sales-Services sowie die weitere Begleitung als Ideengeber für zukünftige Verbesserungen und neue Herausforderungen.

Storopack Schweiz AG
 Im Stetterfeld 1
 5608 Stetten
 Telefon 056 677 87 00
 Fax 056 677 87 01

packaging.ch@storopack.com
 www.storoshop.ch



GRÜEZI mer händs

ÜBERLEGUNG

INSPIRATION

IDEEN ENTWICKELN

INNOVATION

ERFOLG LÖSUNG ENTWURF

THINKING OUTSIDE THE BOX





Innovativ seit 1874



seit 1977 für Sie in der Schweiz

Storopack agiert seit 37 Jahren mit Erfolg auf dem Schweizer Markt und ist heute weltweit führender Systemlieferant und Dienstleister in den Bereichen flexible und massgeschneiderte Schutzverpackungen.

Als kompetenter und verlässlicher Partner entwickeln wir gemeinsam mit unseren Kunden nicht nur eine Lösung, sondern die perfekte Verpackungslösung gegen Kälte oder Hitze bzw. gegen Staub oder Stösse.

Querdenker in Verpackungsfragen

«Eine Lösung reicht uns nicht. Wir wollen die perfekte Verpackungslösung für Sie.»

Storopack Schweiz AG | Im Stetterfeld 1 | CH-5608 Stetten

Tel. 056 677 87 00

Fax 056 677 87 01

packaging.ch@storopack.com

www.storopack.ch

- 250** Sarna Plastec AG, Industriestr. 19, 6055 Alpnach Dorf, 041 676 60 00, Fax 041 676 60 19
- 251 Säuberlin & Pfeiffer SA, Ch. des Asses 101, 1618 Châtel-St-Denis, 021 925 42 00, Fax 021 925 42 42
- 252 Schlatter Plastic AG, Niederstettenstr. 8, 9536 Schwarzenbach, 071 850 29 21, Fax 071 850 61 55
- 253 Sealed Air S.r.l., Via Trento 7, I-20017 Passirana di Rho, +39 2 9332 613, Fax +39 2 9332 634
- 254 Seifert Kartonagen GmbH, Birmensdorferstr. 20, 8902 Urdorf, 043 817 33 80, Fax 043 734 09 27
- 255 Selfix AG, Industriestr. 53, 8112 Otelfingen, 044 308 66 88, Fax 044 308 66 99
- 256 Selig Schweiz AG, Bahnhofstr. 11, 8172 Niederglatt, 044 851 50 60, Fax 044 851 50 51
- 257 SIG Combibloc (Schweiz) AG, Laufengasse 18, 8212 Neuhausen am Rheinfl., 052 674 82 60, Fax 052 674 82 50
- 258 SIGTECH AG Kennzeichnungstechnik mit Automation, Hauptstr. 72, 5037 Muhen, 062 738 32 32, Fax 062 738 32 42
- 259 Silac AG, Kunststoffwerk, 8844 Euthal, 055 418 44 00, Fax 055 418 44 01
- 260** Sirel AG, Dattenmattstr. 16a, 6010 Kriens, 041 392 11 11, Fax 041 392 11 19
- 261 Smurfit Kappa Swisswell AG, Industriestr. 1, 4313 Möhlin, 061 855 61 61, Fax 061 855 62 62
- 262 Soldati AG, Hasliring 1, 6032 Emmen, 041 269 50 90, Fax 041 269 50 91
- 263 Speckert & Klein AG, Schweizergasse 20, 8023 Zürich, 044 221 10 50, Fax 044 221 17 12
- 264 SQTS - Swiss Quality Testing Services, Grünastr. 23, 8953 Dietikon, 058 577 10 00, Fax 058 577 10 10
- 265 Stäger & Co. AG, Luzernerstrasse, 5630 Muri, 056 675 73 73, Fax 056 675 73 74
- 266 Stanley Works (Europe) GmbH, In der Luberzen 42, 8902 Urdorf, 044 755 60 70, Fax 044 730 70 67
- 267 Stärkle-Moser GmbH, Wiesenstr. 10, 9327 Tübach, 071 841 44 55, Fax 071 841 44 05
- 268 STI - Grebenhain Display + Verpackung GmbH, Industriegebiet Oberwald, D-36355 Grebenhain, +49 6644 88 0, Fax +49 6644 88 132
- 269 STI Group STI - Gustav Stabernack GmbH, Richard-Stabernack-Str. 1, D-36341 Lauterbach, +49 6641 81-0, Fax +49 6641 81-407
- 270** STI-Gustav Stabernack GmbH, Aeschengraben 13, 4051 Basel, 061 273 36 47, Fax 061 273 36 26
- 271 Storit-Werke AG, Fabrikstr. 50, 9478 Azmoos, 081 750 25 50, Fax 081 750 25 51
- 272 Straub-Verpackungen GmbH, Donaueschinger-Str. 2, D-78199 Bräunlingen, +49 771 9202-0, Fax +49 771 9202-400
- 273 Strico AG SATO-Distribution, Allmendstr. 14, 8320 Fehraltorf, 043 377 30 10, Fax 043 377 30 11
- 274 Strico AG Strichcode-Kennzeichnung, Allmendstr. 14, 8320 Fehraltorf, 043 377 30 10, Fax 043 377 30 11
- 275 Südpack Bioggio SA, via Mulini, 6934 Bioggio, 091 874 82 00, Fax 091 874 82 01
- 276 Südpack Europe AG, Blegistr. 7, 6342 Baar, 041 767 31 11, Fax 041 767 31 10
- 277 Supermatic Kunststoff AG, Ackerstr. 46, 8610 Uster, 043 399 22 55, Fax 043 399 22 50
- 278 swiss holographic solutions gmbh, Binzstr. 44, 8045 Zürich, 076 278 99 44
- 279 Swisscarton, Schosshaldenstr. 20, 3006 Bern, 031 356 14 51, Fax 031 352 37 38
- 280** SwissPrimePack AG, Oberrietstr. 53/55, 9450 Altstätten, 071 757 71 11, Fax 071 757 71 10
- 281 TAMPOPRINT AG, Lingwiesenstr. 1, D-70825 Korntal-Münchingen, +49 7150 928-0, Fax +49 7150 928-400
- 282 Tanner & Co. AG Verpackungstechnik, Industriestr. 3, 5616 Meisterschwanden, 056 676 67 67, Fax 056 676 67 68
- 283 Taracell R. Meiers Söhne AG, Fahrbachweg 1, 5444 Künten, 056 485 92 00, Fax 056 485 92 05
- 284 TEAG Textil-Emballagen AG, Reinacherstr. 101, 4018 Basel, 061 337 89 89, Fax 061 337 89 80
- 285 Tecpac AG, Rishaldenweg 31, 4852 Rothrist, 062 785 80 05, Fax 062 785 80 09
- 286 Temmentec AG, Lütoldstr. 6, 3454 Sumiswald, 034 432 61 11, Fax 034 432 61 91
- 287 Test KG, Bösch 63, 6331 Hüenenberg, 041 785 60 10, Fax 041 785 60 15
- 288 Tetra Pak (Schweiz) AG, Europastr. 30, 8152 Glattbrugg, 044 804 66 00, Fax 044 804 66 50
- 289 Toel Recycling AG, Ringstr. 14, 8600 Dübendorf, 044 801 10 00, Fax 044 801 10 01
- 290** ToKra GmbH, Hinterbergstr. 11, 6330 Cham, 041 741 65 65, Fax 041 741 65 66
- 291 TOSHIBA TEC Europe Retail Information Systems S.A., Europark Fichtenhain B 15, D-47807 Krefeld, +49 2151 838 01, Fax +49 2151 838 480
- 292 Tovenca AG, Lohwis-Str. 52, 8123 Ebmatingen, 044 982 21 42, Fax 044 982 21 43
- 293 Tracomme AG, Dorfstr. 8, 8906 Bonstetten, 044 709 07 07, Fax 044 709 07 70
- 294 Tradepack AG, Industrie Winkel 19, 8637 Laupen, 055 256 00 20, Fax 055 256 00 22
- 295 Trichema AG, Lättichstr. 4, 6341 Baar, 041 768 02 02, Fax 041 768 02 00
- 296 Tschudi + Cie AG, Bahnhofstrasse, 8754 Netstal, 055 646 26 26, Fax 055 646 26 27
- 297 Tschudin Verpackungen, Benzburweg 30a, 4410 Liestal, 061 921 94 09, Fax 061 921 94 20
- 298 Türmerleim AG, Dornacherstr. 16, 4008 Basel, 061 271 21 66, Fax 061 271 21 74
- 299 Uhlmann Höfliger Schweiz GmbH, Talstr. 40, 4144 Arlesheim, 061 702 23 70, Fax 061 702 23 73

- 300** Urech Max AG Lager- und Fördertechnik, Parallelstr. 4, 5606 Dintikon, 056 616 70 10, Fax 056 616 70 20
- 301 Vacopack, Morgentalstr. 5, 9323 Steinach, 071 447 14 14, Fax 071 447 14 17
- 302 Varipack AG Papier- und Folienveredlung, Ruessenstr. 7, 6340 Baar, 041 766 12 50, Fax 041 766 12 59
- 303 VC999 Verpackungssysteme AG, Melonenstr. 2, 9100 Herisau, 071 353 59 00, Fax 071 353 59 01
- 304 Vetropack AG, Schützenmattstr. 48, 8180 Bülach, 044 863 34 34, Fax 044 863 31 23
- 305 VIA MAT PACKSAFE AG, Steinackerstr. 45, 8302 Kloten, 043 488 99 11, Fax 043 488 99 01
- 306 Vinota GmbH, Seetalstr. 4, 5630 Muri, 056 664 23 36, Fax 056 664 43 00
- 307 VLI-Schweiz, Postfach, 4002 Basel, 032 511 94 01, Fax 032 571 94 02
- 308 Vogt Edwin Siebdruck/Beschriftungen, Auf der Schanz, 4437 Waldenburg, 061 961 95 55, Fax 061 961 95 54
- 309 VTT AG, Hardstr. 47, 4132 Muttenz, 061 717 98 98, Fax 061 717 98 90
- 310** Walser Kunststoffwerk AG, Reutistr. 32, 8575 Bürglen, 071 633 22 55, Fax 071 633 22 81
- 311 Wanfried-Druck Kalden GmbH, Vor dem Untertor, D-37281 Wanfried, +49 5655 987-0, Fax +49 5655 987-147
- 312 Wegmüller AG, Bahnstr. 14, 8544 Attikon, 052 320 99 11, Fax 052 320 99 10
- 313 Wickels Papierveredelungs-Werke Buntpapierfabrik GmbH, Jahnstr. 34-36, D-90763 Fürth, Bay, +49 911 97171-0, Fax +49 911 97171-50
- 314 Wilux Print AG, Rosswiesstr. 25 / Industrie Sennweid, 8608 Bubikon, 055 253 24 24, Fax 055 253 24 25
- 315 Witz Günter AG, Althardstr. 83, 8105 Regensdorf, 044 840 44 40, Fax 044 840 30 29
- 316 Wolfensberger AG Verpackungslösungen, Stationsstr. 31, 8306 Brüttisellen, 044 805 99 50, Fax 044 833 35 20
- 317 Zaugg Emballeur AG, Ballonstr. 16, 8952 Schlieren, 044 732 36 36, Fax 044 732 36 00
- 318 zaugg maschinenbau ag, Parkstr. 22, 5012 Schönenwerd, 062 858 85 85, Fax 062 858 85 86
- 319 Zetes autoID Systems AG, Pünten 4, 8602 Wangen, 044 823 16 16, Fax 044 823 16 17
- 320** Zünd Systemtechnik AG, Industriestr. 8, 9450 Altstätten, 071 757 81 00, Fax 071 757 81 11

CPP und BOPP-Folie mit Antifog und Antibakterium, metallisierte COEX-Folie, weiss geschäumte Label-Folie, UV-Barriere- & Biodegradable-Folie.
Neu haben wir auch **Polyester-Folien** im Sortiment.

PRIM PAC AG

kompetent, flexibel und zuverlässig in allen Fragen zu Verpackungs-Folien.



PRIM PAC
Verpackungen Emballages Imballaggi

www.primpac.ch

Verpackungsservice

Sicher rund um die Welt



Unser Verpackungsservice ist der ideale Partner, wenn es um das Verpacken von Gütern aller Art geht – ob gross, schwer, sperrig oder filigran und zerbrechlich. «Alles aus einer Hand» lautet unser Motto. Diesen Service bieten wir Ihnen mit unserem Team aus Spezialisten.

Verpacken ist Vertrauenssache

Beim professionellen Verpacken gibt es nur ein Ziel: den Rundum-Schutz für das Transportgut. Vertrauen Sie uns Ihre Güter an. Wir messen die Güter direkt bei Ihnen aus, transportieren sie in unser modernes Verpackungszentrum und verladen auf Wunsch gleich in den dafür vorgesehenen Container. Von A bis Z alles aus einer Hand und optimiert auf Ihre Logistik.

Korrosionsschutz

Unser Korrosionsschutz bietet die grösstmögliche Sicherheit für Ihre Produkte. Wir kennen die Anforderungen der verschiedenen Materialien, damit auch ein Langzeitschutz garantiert ist.

Die richtige Verpackungslösung

Sie haben das Transportgut, wir die Verpackungslösung. Wir bieten viele verschiedene Verpackungen an. Durch unsere Erfahrung und den modernen Maschinenpark erstellen wir schnell, zuverlässig und passgenau den richtigen Rundumschutz für Ihre Produkte. Zeit und Material ist Geld, darum achten wir darauf, immer das beste Kosten-Schutz-Verhältnis für unsere Kunden zu erreichen.

Full Service, der sich rechnet

Es lohnt sich, die KIFA-Profis beizuziehen. Denn in den meisten Fällen ist es günstiger, den Service unserer Spezialisten in Anspruch zu nehmen als die Waren selbst zu verpacken. Unter dem Strich profitieren Sie von der Qualität der Arbeiten und von tieferen Kosten.

Im Reinraum verpackt

Wir bieten auch ganz besondere Dienstleistungen. So zum Beispiel das Verpacken unter Reinraum-Bedingungen direkt vor Ort. Hier verpacken KIFA-Spezialisten sensitive Produkte in staub- und keimfreier Umgebung.

DIENSTLEISTUNGEN

- Individuelle Verpackungskonzepte
- Fachgerechter Korrosionsschutz
- Verpackungslösungen zu günstigen Preisen
- Ökologisch optimale Verpackungen
- Verpacken beim Kunden
- Industrielle Produktion
- Verpackungen im Reinraum
- Lagerung/Just-in-time-Lieferung
- Grosser Fuhrpark/Logistikservice
- Abholung beim Kunden



KIFA – natürlich gut verpackt

Von A bis Z – von der Planung bis zur Lieferung



Exakte Planung

Unsere Planungen sind exakt und garantieren reibungslose Abläufe.



Rundum-Service

Wir holen ab, verpacken und bringen – alles aus einer Hand.



Passgenau stauen

Zeit und Platz ist Geld. Wir verpacken und stauen platzsparend.



Rundum-Schutz

Wir schützen Güter vor allen Einflüssen – professionell und sicher.



Nichts ist unmöglich

Wir verpacken Güter aller Art und Grössen individuell und sicher.



Verpacken vor Ort

Unsere Verpackungsspezialisten verpacken auch bei Ihnen vor Ort.



Beschriftung

Wir übernehmen die vorschriftsmässige Beschriftung und erledigen alle Formalitäten.



Einfaches Handling

Ob mit Hubstapler, Kran oder Rolli – wir stimmen die Verpackungen auf Ihren Arbeitsablauf ab.

Profitieren Sie von unserem Verpackungsservice. Was auch immer Sie verpacken oder transportieren möchten – unsere Spezialisten sind gerne für Sie da.

Vereinbaren Sie am besten gleich einen Beratungstermin unter 052 368 41 21.

Vollendete Verpackungskompetenz

Wer seine Güter sicher verpacken möchte, ist bei der Kifa AG gut beraten. Der Verpackungsspezialist gehört seit Jahrzehnten zu den innovativsten Unternehmen im Bereich Holzverpackungen. Ob als Serie oder individuell entworfen – Kifa-Verpackungen überzeugen durch Funktionalität und faire Preise.

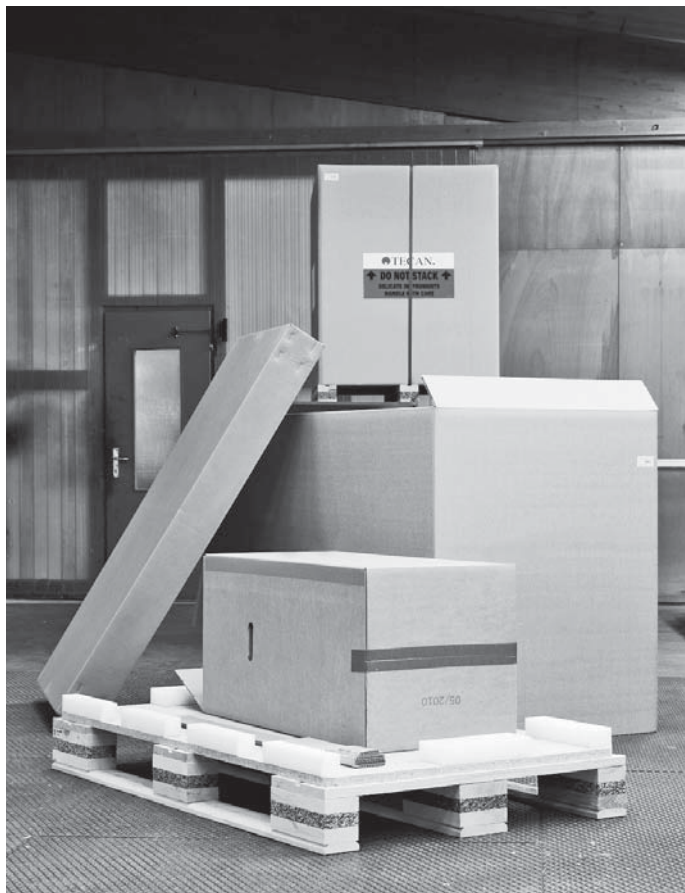

Die von Kifa entwickelten Hightech-Systemverpackungen sind universell einsetzbare Transportverpackungen für Industrie und Handel.

Als Spezialist für Verpackungen bietet die Kifa AG alles aus einer Hand: von allen erdenklichen Holzverpackungen, Spezialkisten, Paletten und sämtlichem Zubehör bis hin zu kompletten Verpackungslösungen inklusive Verpackungsservice. Selbstverständlich fertigt das Traditionsunternehmen auch massgenaue Transportverpackungen für Güter aller Art und Grössen.



Der Kifa-Verpackungsservice sorgt für optimalen Rundumschutz – wie hier beispielsweise für ein Raketenbauteil.

Serien- und Massverpackungen

Kundenspezifische Transportverpackungen aus Holz und Wellpappe für Land-, See- und Luftfracht konzipiert und realisiert die Kifa AG hauptsächlich für Industrie und Grossunternehmen. Ob individuelle Massverpackungen in allen erdenklichen Grössen und Formen oder Serienverpackungen – jedes Gut wird stets optimal verpackt. Abgestimmt auf Produkt, Transportweg und Spezifikationen erzielt das Kifa-Team mit möglichst wenig Material das beste Kosten-Schutz-Verhältnis.

Systemverpackungen – umfassender Schutz

Kifa-Systemverpackungen bieten den perfekten Schutz für sämtliche Güter. Das durchdachte System mit intelligent konzipierten Schutzeinlagen sichert Kundenprodukte für alle Transportwege – ob zu Land, zu Wasser oder in der Luft. Die von Kifa entwickelten Hightech-Systemverpackungen sind universell einsetzbare Transportverpackungen für Industrie und Handel.

Kifa-Verpackungsservice rechnet sich

Die Verpackungsspezialisten messen die Güter direkt beim Kunden aus, transportieren sie ins unternehmenseigene Verpackungszentrum, verpacken dort fachgerecht und verladen auf Wunsch gleich in den dafür vorgesehenen Container. Die Spezialisten verpacken auch direkt beim Kunden – denn in den meisten Fällen ist es kostengünstiger, schneller und sicherer, den professionellen Service der Kifa-Profis zu nutzen, als die Waren selbst zu verpacken.



Kifa konzipiert und fertigt Transportverpackungen in allen erdenklichen Grössen und Formen zum besten Kosten-Schutz-Verhältnis.

Kifa-Vorteile, die überzeugen

- Verpackungsservice: Von der Planung bis zur Lieferung verpackt Kifa alle Güter sicher zum besten Kosten-Schutz-Verhältnis.
- Vor-Ort-Verpacken: Das Verpacken beim Kunden senkt dessen Fixkosten im Betrieb.
- Verpackungszentrum: Kifa verpackt schnell und sicher in einem der grössten Verpackungszentren der Schweiz auf 2400 Quadratmeter und mit modernster Infrastruktur.
- Fachwissen: Kifa-Kunden profitieren vom langjährigen Know-how der Verpackungsspezialisten.

Kifa AG
Kapellstrasse 6
8355 Aadorf
Telefon 052 368 41 21
Fax 052 368 41 41

info@Kifa.ch
www.Kifa.ch

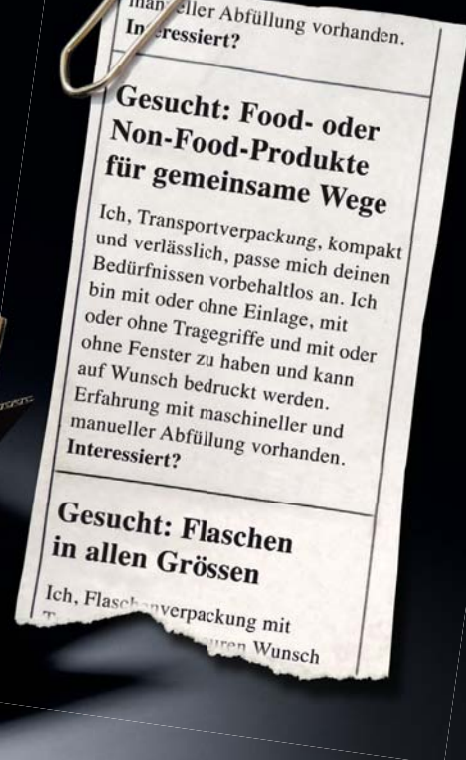

Die Bourquin-Gruppe vereint sämtliche Karton-Dienstleistungen:
Verpackungen und Displays aus Well- und Vollkarton, auf Mass gefertigt
und individuell bedruckt oder im grossen Standard-Sortiment.



BOURQUIN 
www.bourquinsa.ch

Low Migration Packaging



Was bedeutet Low Migration Packaging (LMP)?

LMP ist nichts anderes als eine Rückversicherung für den Handel und für die Konsumenten, dass eingesetzte Rohstoffe, Materialien und Verfahren zur Herstellung von Kartonverpackungen für Lebensmittel frei von Verunreinigungen sind.

Gesetze für Genuss ohne Risiken

Das Gesetz gibt vor, dass durch die Verpackungen weder die menschliche Gesundheit gefährdet, noch die Zusammensetzung der Lebensmittel, deren Farbe, Geruch oder Geschmack beeinträchtigt werden dürfen. Die Behörde kann jederzeit eine Offenlegung des Herstellungsverfahrens verlangen.

Die Verpackung ist keine «Black-Box»

Jeder am Produktionsprozess beteiligte Hersteller muss sein eingesetztes Material und das angewendete Produktionsverfahren exakt mittels Konformitätserklärung deklarieren können. Diese gesetzliche Vorschrift gewährleistet einen lückenlosen Qualitätsnachweis.

Rückverfolgung bis zum Ursprung gesichert

Auf jede Verpackung wird eine Chargennummer gedruckt. Dadurch lässt sie sich bis zum Ursprung zurückverfolgen. Dies erhöht die Verbindlichkeit aller an der Herstellung Beteiligten um ein Vielfaches.

CAG CARTONNAGEN AG

Stansstaderstrasse 104 CH-6371 Stans
Tel. +41 41 619 21 21 info@cagstans
Fax. +41 41 619 21 00 www.cagstans.ch

CAG CARTONNAGEN AG
DESIGN DRUCK VERPACKUNG



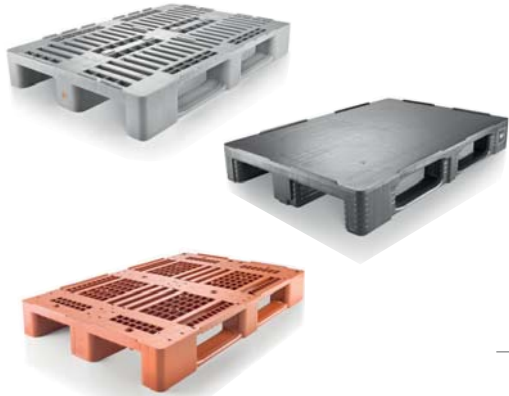

Kunststoffpaletten von Craemer erhalten Sie in der Schweiz bei Semadeni. Bestellen Sie jetzt unseren neuen Paletten-Prospekt.
www.kunststoff-paletten.ch

Semadeni AG | CH-3072 Ostermündigen | Tel. +41 31 930 18 18
info@semadeni.com | www.semadeni.com



TAMPER EVIDENCE. SICHERHEIT UND INNOVATION.

Faltschachtel mit integriertem Originalitätsschutz. Die Erstöffnung ist durch das Einreissen der Ausstanzungen auf dem Verschlussdeckel eindeutig und irreversibel. Die Lösung ist erstaunlich einfach in der Umsetzung und effizient. Im Vergleich zum Kleben oder Etikettieren erhöht die Rondo Tamper Evidence Faltschachtel die OEE.

www.rondodruck.ch



WIR VERPACKEN IHREN ERFOLG



Glanzmann Verpackungen AG
Hubelweg 5
CH-2556 Scheuren/Biel
www.glanzmann-verpackungen.ch



2

**JETZT
KÖNNEN SIE
EINPACKEN**



**MACHEN SIE
IHREN ALLTAG
EINFACHER!**

Ihr Partner für packende
und saubere Lösungen.

PAPYRUS 

So schnell finden Sie Ihre Geschäftspartner in unserem Katalog!

Suchbeispiel aus Stichwort- und Adressenverzeichnis

Sie suchen beispielsweise in diesem Register Firmen,
die **Displays** anbieten:

Displays 3, 9, 12, 14, 20, 22, 23, 29, 34, 46, 47, 53, 60, 63, 76, 93,
95, 104, 115, 125, 141, 142, 148, 165, 169, 180, 188, 206, 207,
216, 217, 218, 241, 249, 251, 252, 253, 256, 270, 271, 279, 286,
288, 303, 323, 338, 344, 348, 350, 356, 369

- 1 Aeberhard AG, Langenhag 34, 9424 Rheineck
- 2 ANAXA AG, Turbinenweg 4, 8612 Uster
- 3 Antalis AG, Industriestr. 20, 5242 Lupfig
- 4 Betschart AG, Bremgartnerstr. 97, 5610 Wohlen
- 5 Biplast AG, Langäckerstrasse, 8589 Sitterdorf
- 6 Bourquin SA, Nordringstr. 23, 4702 Oensingen
- 7 Brieger Verpackungen, Wiesenstr. 39, 8952 Schlieren
- 8 Bruhin A. AG, Brügglistr. 2, 8852 Altendorf
- 9 CAG Cartonnagen AG, Stansstadterstr. 104, 6370 Stans

Verpackungen

nach Art und Beschaffenheit

Beutel

Aluminiumfolienbeutel 3, 11, 35, 43, 53, 74, 75, 85, 91, 112, 153,
167, 191, 210, 246, 249, 255, 298, 301, 304, 308, 378, 381, 385,
390

Blockbodenbeutel 3, 10, 23, 32, 34, 53, 74, 85, 107, 137, 148, 153,
244, 249, 281, 322, 381, 385

Cellophanbeutel 3, 10, 23, 34, 43, 74, 85, 107, 137, 140, 145, 148,
166, 173, 191, 209, 246, 281, 298, 304, 309, 322

Knotenbeutel 3, 35, 43, 107, 137, 140, 145, 148, 155, 162, 173,
190, 191, 204, 244, 246, 249, 258, 277, 284, 292, 298, 322, 325,
367

Kunststoffbeutel 3, 7, 10, 11, 15, 20, 23, 32, 40, 41, 42, 43, 49, 50,
53, 61, 85, 91, 107, 112, 120, 129, 140, 145, 148, 152, 153, 155,
162, 166, 167, 173, 182, 183, 188, 191, 195, 202, 206, 209, 210,
223, 224, 230, 244, 246, 247, 249, 251, 255, 258, 270, 271, 277,
279, 284, 292, 294, 298, 301, 304, 306, 308, 319, 324, 325, 330,
332, 354, 355, 367, 369, 378, 386, 389, 395

Papierbeutel 3, 11, 20, 34, 35, 50, 53, 74, 85, 107, 109, 115, 117,
129, 137, 140, 145, 146, 148, 155, 156, 160, 162, 166, 173, 183,
191, 195, 206, 210, 246, 249, 251, 255, 258, 270, 271, 273, 277,
281, 298, 301, 304, 308, 322, 369

Schrumpfbeutel 3, 23, 42, 43, 53, 99, 107, 137, 148, 153, 166, 173,
191, 206, 246, 249, 277, 292, 298, 304, 325, 330, 332, 367, 377,
381

Sichtstreifenbeutel 3, 53, 153, 244, 249, 281, 322, 385

Trockenmittelbeutel 3, 85, 160, 162, 181, 222, 246, 298, 304, 306,
357, 385, 389, 398

Verschlussbeutel 3, 7, 11, 23, 32, 35, 40, 42, 49, 50, 53, 61, 76, 85,
112, 120, 126, 137, 145, 148, 153, 160, 162, 166, 191, 195, 206,
244, 246, 251, 255, 258, 270, 271, 292, 298, 301, 304, 306, 322,
325, 367, 369, 385

Dosen

Aluminiumdosen 45, 75, 79, 135, 150, 155, 238, 321, 390

Holzspandosen 148

Kartondosen, Papierdosen 20, 34, 53, 101, 121, 148, 170, 206,
334, 342, 343, 372, 376, 385

Jede Zahl bedeutet eine Lieferfirma

Verpackungen

2

Kunststoffdosen 5, 23, 30, 32, 35, 37, 45, 49, 53, 58, 72, 76, 77,
86, 113, 115, 131, 135, 137, 146, 150, 157, 158, 159, 168, 188,
201, 206, 213, 225, 231, 241, 245, 246, 280, 286, 289, 307, 308,
317, 336, 343, 352, 355, 362, 374, 376, 390

Petdosen 5, 32, 49, 58, 148, 158, 159, 231, 257, 280, 295, 374

Verbunddosen 53, 245

Weissblechdosen 51, 86, 106, 131, 158, 226, 227, 233, 321, 376

Flaschen

Aluminiumflaschen 135, 328

Blechflaschen 51, 226, 233

Faltbare Kunststoffflaschen 49, 86, 158, 168, 206, 231, 355, 385

Fantasiefflaschen 137, 158

Flaconsflaschen 5, 168, 280, 374

Glasflaschen 76, 86, 135, 137, 150, 159, 280, 374, 376, 382

Kunststoffflaschen 5, 23, 32, 37, 49, 58, 76, 77, 86, 130, 131, 135,
150, 157, 159, 166, 168, 206, 212, 231, 236, 242, 245, 246, 248,
277, 279, 280, 291, 305, 307, 310, 317, 336, 345, 352, 355, 359,
361, 374, 393

Petflaschen 5, 32, 49, 58, 76, 77, 86, 135, 137, 140, 146, 150, 159,
168, 206, 236, 277, 280, 295, 307, 310, 317, 374

Verbundflaschen 32, 206, 245

Weithalsflaschen 5, 32, 37, 49, 58, 77, 86, 131, 135, 137, 150, 206,
212, 231, 245, 246, 355, 374, 376

Koffer

Industriekoffer 2, 8, 16, 30, 33, 49, 53, 55, 71, 92, 118, 132, 134,
136, 148, 161, 220, 287, 290, 293, 297, 385, 392

Spezialkoffer 2, 8, 23, 33, 49, 53, 71, 92, 113, 118, 123, 132, 134,
136, 141, 148, 157, 161, 169, 188, 199, 220, 287, 290, 293, 297,
385, 392

Transportkoffer 2, 8, 16, 33, 52, 53, 55, 71, 92, 118, 134, 136, 148,
161, 188, 199, 206, 220, 286, 287, 290, 293, 297, 385, 392

Werbekoffer 2, 8, 12, 23, 29, 30, 33, 47, 49, 71, 92, 118, 134, 136,
141, 142, 148, 161, 169, 206, 220, 258, 286, 287, 290, 293, 297,
385

andere Koffer 8, 23, 33, 53, 71, 92, 113, 118, 132, 134, 136, 148,
157, 161, 188, 199, 206, 220, 286, 287, 290, 293, 297

Schachteln

Azetatschachteln 4, 24, 47, 54, 63, 121, 293, 315

Faltschachteln 1, 2, 3, 4, 6, 7, 8, 9, 20, 22, 29, 34, 35, 36, 40, 46,
47, 49, 53, 54, 56, 63, 71, 84, 91, 103, 104, 107, 112, 121, 129,
134, 135, 142, 144, 147, 148, 152, 154, 156, 160, 166, 169, 177,

191, 206, 208, 210, 216, 228, 239, 246, 249, 251, 252, 253, 254, 256, 259, 267, 268, 270, 271, 275, 277, 279, 280, 281, 282, 286, 293, 294, 296, 298, 303, 304, 306, 311, 315, 320, 322, 331, 338, 343, 344, 346, 347, 348, 357, 371, 376, 383, 385, 387, 388, 390, 397

Feste Schachteln 1, 3, 4, 8, 9, 20, 34, 35, 47, 53, 54, 63, 104, 112, 121, 135, 142, 155, 166, 169, 191, 206, 208, 227, 228, 239, 246, 251, 252, 254, 256, 259, 267, 275, 279, 282, 286, 293, 298, 303, 304, 315, 317, 331, 346, 348, 376, 385, 397

Kartonschachteln 1, 2, 3, 4, 7, 8, 9, 15, 20, 21, 22, 29, 31, 34, 35, 36, 40, 46, 47, 53, 54, 60, 63, 71, 91, 97, 100, 103, 104, 112, 115, 121, 129, 134, 135, 139, 142, 144, 145, 147, 148, 152, 155, 156, 160, 164, 166, 169, 181, 186, 191, 192, 205, 206, 208, 210, 216, 217, 227, 228, 239, 246, 249, 251, 252, 254, 256, 258, 259, 267, 270, 271, 273, 277, 280, 282, 293, 296, 298, 304, 306, 308, 315, 322, 323, 331, 344, 346, 347, 348, 357, 368, 371, 376, 383, 385, 388, 390, 397

Konfektionstragschachteln 29, 53, 71, 121, 156, 206, 208, 249, 385

Kunststoffschachteln 3, 12, 23, 24, 30, 33, 45, 49, 53, 54, 71, 113, 21, 135, 141, 144, 148, 180, 187, 188, 201, 202, 206, 225, 246, 286, 308, 311, 317, 337, 343, 345, 350, 352, 358, 361, 369, 376

Schachteln mit Prägefoliendruck 1, 12, 21, 29, 38, 46, 47, 63, 91, 103, 104, 121, 123, 135, 141, 155, 166, 169, 188, 208, 216, 254, 259, 267, 281, 296, 304, 322, 331, 343, 346, 347, 348, 352, 376, 385, 390

Wellkartonschachteln 1, 2, 3, 4, 6, 7, 8, 9, 14, 16, 20, 21, 22, 26, 31, 34, 35, 36, 40, 46, 47, 53, 54, 56, 60, 63, 71, 97, 100, 101, 112, 119, 129, 134, 139, 142, 144, 147, 148, 152, 156, 160, 164, 166, 169, 181, 191, 192, 199, 200, 206, 208, 228, 239, 246, 249, 251, 252, 253, 256, 259, 267, 268, 270, 271, 282, 293, 298, 303, 304, 306, 315, 322, 323, 331, 337, 338, 346, 347, 348, 351, 357, 371, 376, 383, 385, 388, 389, 397

Tragetaschen

Bambustragetaschen 38

Biotragetaschen 41, 148, 155, 162, 244, 249

Filtragetaschen 38

Isoliertragetaschen 38, 41, 53, 148, 155, 173, 206, 246, 258, 277, 384

Juttragetaschen 53, 183, 206, 258, 278, 309, 363

Kunststofftragetaschen 20, 23, 32, 35, 38, 41, 42, 43, 53, 107, 126, 129, 140, 145, 148, 152, 155, 162, 166, 173, 183, 191, 206, 218, 244, 246, 249, 258, 277, 278, 279, 284, 292, 298, 304, 309, 316, 322, 324, 325, 367, 384

Papiertragetaschen 3, 7, 20, 35, 38, 40, 41, 43, 53, 74, 103, 107, 115, 117, 123, 126, 129, 137, 140, 145, 146, 148, 152, 155, 156, 162, 166, 173, 183, 191, 206, 246, 249, 251, 258, 270, 271, 273, 277, 278, 281, 298, 304, 306, 309, 316, 322, 384

Polyethylentragetaschen 20, 23, 32, 35, 38, 41, 42, 43, 53, 107, 129, 140, 144, 145, 148, 152, 155, 162, 166, 173, 191, 204, 206, 244, 246, 249, 258, 270, 271, 278, 292, 298, 300, 304, 309, 316, 322, 325, 367, 384

PP-Non-Woventragetaschen 20, 32, 38, 41, 103, 107, 123, 148, 155, 162, 173, 183, 246, 258, 278, 309, 316, 322

PP-Woventragetaschen 20, 38, 41, 103, 107, 123, 148, 155, 162, 173, 183, 258, 278, 281, 309, 316, 322, 325

Recyclingtragetaschen 38, 41, 148, 155, 244, 249, 278, 309, 322, 325

Versandtaschen

Altpapiergefüllte Versandtaschen 3, 34, 53, 56, 112, 129, 147, 148, 156, 166, 206, 246, 298, 304, 306, 384, 385

Kartonversandtaschen 3, 4, 6, 7, 9, 34, 35, 40, 47, 53, 54, 60, 63, 104, 107, 112, 129, 139, 142, 144, 147, 148, 152, 156, 160, 166, 169, 206, 228, 239, 244, 246, 251, 252, 256, 267, 270, 271, 275, 298, 304, 306, 315, 322, 344, 347, 385

Kunststoffversandtaschen 3, 11, 23, 31, 41, 42, 45, 53, 107, 112, 148, 155, 156, 162, 173, 206, 223, 244, 246, 249, 298, 304, 306, 367, 383

Luftpolstergefüllte Papierversandtaschen 3, 7, 16, 31, 34, 35, 40, 53, 56, 107, 112, 129, 139, 144, 145, 147, 148, 156, 162, 166, 206, 223, 239, 249, 251, 252, 270, 271, 284, 298, 304, 306, 322, 384, 389

Selbstklebeverschlussversandtaschen 3, 7, 22, 23, 40, 53, 107, 129, 144, 147, 148, 160, 162, 223, 232, 239, 244, 246, 249, 254, 256, 304, 306, 322

Wellpappeversandtaschen 3, 4, 7, 22, 34, 35, 40, 107, 129, 144, 147, 148, 152, 156, 160, 166, 206, 228, 239, 244, 246, 251, 252, 270, 271, 298, 304, 306, 315, 322, 347, 351, 385

Sonstige Verpackungen

Aerosoldosen

– Aluminium- 150, 328

– Weissblech- 321

Ampullen 86, 135, 159

Antistatische Verpackungen 22, 23, 35, 71, 112, 142, 156, 161, 162, 180, 188, 202, 220, 246, 252, 257, 304, 337, 338, 385, 392

Banderolen 3, 76, 91, 122, 188, 229, 269, 352, 360

Becher

– Aluminium- 75, 79, 206, 277, 390

– Karton- 140, 146, 169, 191, 206, 246, 249, 277, 281, 322, 348, 349, 369

– Kunststoff- 32, 35, 49, 49, 72, 113, 115, 121, 126, 137, 140, 146, 173, 178, 180, 187, 191, 201, 206, 213, 231, 236, 246, 249, 277, 279, 286, 312, 317, 322, 324, 336, 345, 352, 359, 362, 369, 395

– Verbunde- 3, 75, 178, 206, 249, 270, 277

Behälter, Gefässe 2, 3, 49, 49, 53, 79, 92, 105, 106, 135, 168, 186, 188, 191, 220, 231, 246, 257, 286, 304, 355, 359, 392

Big Bags 3, 49, 49, 53, 61, 62, 80, 85, 145, 148, 162, 166, 183, 204, 206, 220, 246, 249, 250, 258, 265, 284, 298, 304, 309, 363, 385

Container (verschiedene Materialien) 3, 5, 23, 48, 49, 49, 53, 62, 75, 101, 142, 148, 166, 175, 178, 204, 220, 245, 246, 252, 265, 286, 289, 298, 303, 304, 306, 326, 363, 385

Couverts, Umschläge 3, 34, 40, 109, 115, 119, 122, 129, 135, 147, 155, 156, 246, 298, 304, 306

Dekorationsgegenstände 12, 14, 47, 53, 122, 169, 188, 246, 251, 252, 270, 271, 286

Dispenser 5, 12, 14, 29, 40, 43, 46, 53, 60, 63, 86, 93, 95, 104, 125, 135, 142, 148, 151, 159, 165, 169, 188, 207, 216, 218, 251, 252, 253, 256, 270, 271, 286, 303, 322, 323, 332, 348, 355

Displays 3, 9, 12, 14, 20, 22, 23, 29, 34, 46, 47, 53, 60, 63, 76, 93, 95, 104, 115, 125, 141, 142, 148, 165, 169, 180, 188, 206, 207, 216, 217, 218, 241, 249, 251, 252, 253, 256, 270, 271, 279, 286, 288, 303, 323, 338, 344, 348, 350, 356, 369

Eimer

– 2-K-Gebinde- 51, 72, 131, 206, 289, 326

– Kunststoff- 5, 32, 37, 49, 49, 52, 72, 146, 148, 180, 206, 213, 225, 245, 246, 249, 277, 289, 306, 311, 317, 326, 352, 374

– Verschliesssystem für Eimer 51, 206

– Weissblech- 51, 131, 226

Einschläge, Einwickler 3, 104, 191, 246, 254, 306, 380, 390

Etuis 8, 23, 33, 45, 49, 49, 103, 104, 115, 123, 136, 141, 154, 165, 187, 188, 202, 206, 220, 246, 254, 286, 287, 375, 376

Faltkisten 8, 16, 27, 35, 36, 47, 49, 49, 53, 55, 63, 112, 142, 148, 152, 166, 191, 199, 206, 246, 252, 286, 304, 306, 311, 326, 357, 383, 385, 397

Fässer 32, 48, 49, 49, 53, 132, 186, 206, 234, 245, 289, 374

Flacons 23, 32, 49, 49, 86, 135, 137, 159, 231, 279, 291, 305, 376

Flexible Verpackungen 3, 10, 11, 13, 17, 20, 28, 32, 35, 38, 39, 41, 43, 44, 49, 49, 53, 61, 82, 85, 91, 127, 148, 154, 155, 162, 166, 167, 172, 173, 188, 195, 201, 204, 209, 224, 249, 252, 255, 258, 260, 269, 284, 286, 298, 309, 319, 325, 332, 333, 350, 354, 357, 362, 367, 368, 379, 380, 381, 385

Glasverpackungen

– Enghals- 86, 135, 137, 150, 159, 280, 374, 376, 382

– Grossglasgefässe 86, 376

– Konservengläser 86, 137, 159, 374, 376, 382

– Weithals- 86, 135, 137, 150, 374, 376, 382

Grossbehälter 48

Harasse

– Holz- 102, 110, 206, 235, 274, 385

– Kunststoff- 32, 49, 49, 52, 166, 186, 206, 225, 304, 306, 326

– Wellpappe- 7, 34, 35, 47, 53, 142, 148, 166, 181, 191, 206, 228, 251, 252, 270, 271, 304, 306, 385

Hauben 3, 15, 16, 23, 27, 32, 35, 42, 47, 53, 96, 101, 112, 144, 148, 152, 162, 181, 187, 188, 206, 244, 258, 279, 286, 298, 301, 304, 309, 322, 325, 363, 367, 369, 385, 397, 399

Hüllen

– Dosen- 53, 104, 135, 206

– Schutz- 23, 35, 47, 49, 49, 53, 135, 141, 162, 171, 188, 206, 210, 244, 246, 284, 298, 301, 367, 369, 385

– andere- 8, 23, 35, 42, 53, 63, 96, 104, 112, 156, 166, 169, 188, 202, 206, 279, 301, 385, 397

Hülsen

– Karton- 3, 7, 20, 34, 35, 40, 53, 101, 112, 115, 124, 129, 142, 148, 166, 170, 200, 206, 215, 228, 234, 239, 246, 251, 270, 271, 298, 304, 306, 322, 334, 342, 372, 397

– Kunststoff- 3, 45, 49, 49, 53, 61, 113, 124, 200, 204, 206, 231, 246, 286, 298, 302, 304, 306, 345, 376

– Papier- 3, 34, 40, 53, 115, 124, 148, 170, 200, 206, 334, 342

Kabelrollen 16, 142, 206, 228, 239

Kanister 280

– Faltbare- 49, 53, 200, 206

– Weissblech- 51, 106, 131, 206

– andere- 5, 32, 49, 53, 206, 226, 245, 246, 289, 291, 306, 307, 317, 374

Kartonpackungen, aseptisch 206, 335, 365

Kartuschen 254
Kisten 3, 16, 22, 26, 27, 49, 53, 81, 98, 101, 102, 105, 110, 111, 112, 128, 133, 174, 197, 199, 206, 235, 243, 246, 268, 274, 286, 290, 297, 304, 329, 341, 385, 391, 397
Körbe 49, 137, 175, 246, 279, 286, 288
Mehrwegbehälter (Dispobox) 2, 3, 55, 92, 105, 115, 118, 148, 246, 252, 286, 290, 293, 294, 306, 311, 326, 350, 385, 392
Netze
 – *Kunststoff-* 3, 53, 137, 144, 148, 186, 204, 206, 244, 246, 249, 277, 284, 298, 306, 309, 322, 325, 345, 357, 363, 364, 367, 385, 389
 – *andere-* 53, 206, 244, 250, 300, 364, 385
Paletten
 – *Aufsteckrahmen für-* 3, 16, 26, 27, 35, 49, 55, 112, 134, 143, 157, 166, 174, 175, 196, 197, 198, 206, 214, 219, 235, 243, 268, 304, 306, 326, 385, 389, 397
 – *Einweg-* 3, 7, 16, 26, 27, 35, 40, 47, 49, 53, 81, 101, 102, 112, 143, 144, 148, 152, 166, 174, 196, 197, 198, 206, 214, 219, 235, 239, 243, 246, 268, 270, 271, 274, 298, 304, 306, 322, 326, 357, 358, 385, 388, 389, 397
 – *Kunststoff-* 3, 32, 49, 52, 53, 55, 101, 144, 148, 186, 196, 203, 206, 239, 245, 246, 286, 298, 304, 306, 322, 326, 341, 389, 397
 – *Rahmen aus Kunststoff* 3, 49, 55, 148, 157, 206, 206, 326, 389
 – *andere-* 3, 16, 19, 26, 27, 35, 49, 53, 81, 98, 101, 110, 111, 112, 133, 143, 144, 166, 174, 175, 196, 197, 198, 203, 206, 219, 235, 243, 246, 304, 306, 326, 329, 357, 388, 389, 391, 397
Pappkisten 1, 3, 20, 35, 53, 63, 148, 160, 166, 206, 246, 252, 268, 304, 306, 322, 357, 385
Pumpspray 15, 86, 135, 159, 231, 272, 355
Röhrchen
 – *Aluminium-* 150, 238
 – *Glas-* 158, 280
 – *Kunststoff-* 30, 37, 49, 53, 206, 225, 285, 286, 355
Rohre
 – *Karton-* 7, 20, 34, 35, 124, 148, 200, 206, 215, 234, 239, 246, 251, 270, 271, 304, 306, 334, 339, 342, 397
 – *andere-* 53, 206, 279, 339
Säcke
 – *Jute-* 53, 137, 183, 206, 250, 258, 278, 298, 309, 363
 – *Kunststoff-* 3, 23, 35, 38, 40, 41, 42, 49, 50, 53, 61, 85, 96, 107, 112, 126, 129, 140, 146, 148, 162, 166, 173, 183, 191, 204, 206, 240, 244, 246, 255, 258, 268, 278, 279, 284, 298, 301, 306, 309, 322, 324, 325, 363, 367, 369
 – *Papier-* 3, 34, 38, 50, 53, 74, 85, 107, 117, 126, 129, 137, 140, 144, 145, 148, 156, 162, 166, 173, 183, 191, 206, 246, 249, 251, 255, 258, 268, 270, 271, 278, 298, 301, 306, 309, 322, 363, 369
 – *Polyethylen-* 3, 7, 23, 32, 35, 38, 42, 43, 50, 53, 85, 107, 112, 120, 127, 137, 140, 144, 145, 148, 162, 166, 173, 183, 191, 204, 206, 223, 244, 246, 249, 255, 258, 268, 270, 271, 278, 298, 300, 301, 306, 309, 322, 325, 357, 363, 367, 369, 385, 399
 – *Polypropylen-* 3, 23, 43, 50, 53, 85, 107, 148, 162, 173, 183, 223, 244, 246, 249, 258, 268, 278, 309, 322, 325, 363
Schalen
 – *Aluminiumfolien-* 18, 50, 75, 79, 146, 191, 246, 277, 381
 – *Karton-* 3, 4, 6, 29, 34, 47, 53, 60, 63, 137, 146, 148, 166, 186, 191, 206, 208, 246, 249, 252, 256, 277, 281, 300, 303, 304, 315, 322, 346, 348, 381
 – *Kunststoff-* 5, 18, 30, 32, 33, 43, 49, 53, 72, 93, 113, 121, 140, 146, 148, 187, 188, 191, 201, 206, 213, 225, 231, 233, 236, 246, 247, 249, 257, 277, 286, 300, 308, 312, 317, 322, 336, 343, 345, 352, 354, 359, 362, 377, 381
Schaumverpackungen 2, 3, 8, 16, 21, 30, 33, 35, 53, 57, 71, 78, 92, 112, 120, 126, 136, 140, 142, 144, 146, 148, 152, 156, 161, 162, 166, 191, 201, 206, 220, 228, 246, 268, 286, 293, 298, 300, 304, 306, 315, 318, 322, 350, 356, 357, 358, 361, 368, 389
Schiebepackungen 4, 16, 29, 35, 47, 53, 63, 71, 91, 112, 142, 144, 148, 166, 169, 180, 188, 192, 206, 228, 247, 252, 256, 268, 293, 298, 303, 304, 306, 315, 322, 331, 343, 357, 385, 389
Schläuche 3, 16, 23, 35, 49, 206, 244, 247, 249, 250, 258, 268, 298, 304, 306, 315, 324, 354, 367, 379
Schüttgutcontainer 48, 53
Tanks 49, 180, 186
Teller
 – *Aluminiumfolien-* 50, 79, 246, 277
 – *Karton-* 32, 47, 115, 140, 146, 191, 206, 246, 277, 281, 315, 322
 – *Kunststoff-* 32, 49, 113, 140, 146, 180, 191, 206, 246, 257, 277, 286, 312, 317, 322, 345, 359
Tragverpackungen 3, 7, 47, 53, 60, 63, 71, 91, 148, 155, 162, 169, 188, 206, 244, 246, 252, 253, 258, 279, 303, 304, 306, 323, 324, 346, 348, 376, 385
Transportverpackungen 3, 7, 9, 16, 21, 27, 32, 40, 49, 53, 55, 71, 91, 107, 120, 148, 152, 160, 161, 162, 180, 188, 202, 220, 222, 228, 243, 244, 246, 249, 256, 257, 258, 264, 274, 284, 298, 304, 306, 323, 341, 348, 350, 357, 360, 385, 388, 389
Trays 3, 6, 7, 20, 29, 31, 43, 45, 46, 53, 55, 60, 63, 91, 93, 104, 107, 142, 161, 169, 180, 188, 206, 228, 231, 239, 249, 252, 253, 256, 257, 258, 279, 300, 303, 323, 338, 343, 346, 348, 351, 354, 377, 381, 392, 395
Trommeln, Fiber Drums 49, 124, 132, 206, 234, 245

Tuben
 – *Aluminium-* 86, 150, 158, 266, 282, 328, 373
 – *Kunststoff-* 49, 73, 86, 135, 150, 158, 159, 193, 285, 328, 336, 373
 – *Laminat-* 73, 150, 158, 193, 328, 373
 – *andere-* 135
Vakuumbeutel 23, 35, 42, 43, 50, 53, 126, 137, 145, 148, 153, 166, 173, 191, 206, 224, 246, 247, 249, 258, 261, 298, 316, 322, 325, 330, 354, 367, 377, 381, 383, 385
Verkaufssteller 9, 12, 21, 29, 46, 47, 53, 93, 94, 95, 113, 141, 169, 180, 188, 206, 207, 208, 216, 218, 252, 253, 256, 286, 303, 331, 338, 346, 348
Verpackungen
 – *Mikrowellpappe-* 1, 3, 4, 6, 8, 9, 20, 21, 22, 31, 35, 36, 40, 46, 47, 49, 53, 54, 60, 63, 71, 91, 94, 97, 100, 101, 112, 117, 125, 129, 142, 148, 156, 160, 164, 165, 169, 192, 199, 206, 208, 218, 228, 239, 244, 246, 251, 252, 256, 259, 268, 270, 271, 282, 293, 298, 303, 304, 306, 315, 322, 323, 331, 338, 346, 348, 351, 371
 – *Schwerwellpappe-* 3, 4, 6, 7, 8, 16, 20, 21, 22, 35, 36, 40, 53, 94, 97, 112, 142, 148, 152, 156, 160, 161, 164, 165, 166, 191, 199, 206, 228, 239, 244, 246, 251, 252, 268, 270, 271, 293, 298, 304, 306, 322, 338, 357, 385, 389, 397
 – *Wabenplatten-* 14, 36, 53, 107, 117, 152
 – *Wellpappe-* 1, 2, 3, 4, 6, 7, 8, 9, 16, 20, 21, 22, 26, 31, 34, 35, 36, 40, 47, 53, 54, 63, 71, 94, 97, 100, 101, 107, 112, 125, 129, 134, 142, 148, 152, 156, 160, 161, 164, 165, 166, 169, 191, 192, 199, 206, 208, 217, 218, 228, 239, 244, 246, 251, 252, 253, 256, 259, 268, 270, 271, 282, 293, 294, 298, 304, 306, 315, 322, 323, 331, 337, 338, 346, 347, 348, 351, 371, 383, 385, 388, 389, 397
Versandrollen 3, 6, 7, 20, 34, 35, 40, 53, 107, 129, 148, 156, 166, 200, 206, 239, 246, 251, 262, 268, 270, 271, 298, 304, 306, 322, 334, 342, 397

Verpackungen

nach Ausführung und Verwendung

Verpackungen in besonderer Ausführung

Aufreissverpackungen 3, 6, 11, 22, 29, 42, 46, 49, 53, 54, 60, 61, 63, 75, 83, 85, 88, 91, 93, 94, 97, 104, 106, 120, 121, 142, 146, 153, 160, 162, 165, 169, 172, 178, 182, 206, 210, 216, 246, 251, 252, 253, 255, 256, 260, 261, 267, 268, 283, 284, 298, 303, 304, 322, 323, 330, 333, 338, 347, 351, 381, 385, 387
Blisterverpackungen 25, 29, 45, 46, 47, 53, 60, 63, 76, 82, 88, 91, 93, 94, 97, 104, 107, 116, 120, 121, 137, 165, 167, 169, 180, 188, 201, 206, 208, 210, 216, 246, 247, 249, 260, 261, 267, 275, 276, 281, 283, 298, 299, 303, 304, 320, 323, 333, 343, 362, 376, 381, 387, 395, 396
Durchdrückverpackungen 29, 53, 60, 63, 76, 82, 91, 93, 94, 107, 206, 210, 211, 260, 283, 303, 390
Klarsichtverpackungen 10, 15, 23, 24, 30, 41, 42, 43, 46, 53, 61, 63, 85, 91, 116, 120, 121, 137, 140, 141, 162, 166, 172, 182, 188, 191, 201, 206, 210, 228, 244, 246, 247, 251, 259, 260, 261, 270, 271, 281, 283, 284, 298, 299, 300, 304, 317, 320, 324, 343, 367, 369, 376, 381, 394, 395, 396
Schrumpfverpackungen 3, 15, 25, 31, 41, 43, 53, 76, 107, 108, 108, 120, 137, 153, 162, 166, 172, 191, 206, 244, 246, 249, 260, 261, 276, 298, 319, 325, 330, 360, 367, 381, 396
Skinverpackungen 15, 25, 29, 53, 63, 107, 120, 137, 148, 153, 162, 206, 249, 260, 261, 267, 276, 299, 330, 354, 362, 381, 396
Tiefziehverpackungen 11, 23, 30, 41, 43, 45, 53, 61, 75, 76, 83, 88, 93, 94, 107, 116, 135, 141, 153, 161, 162, 167, 178, 180, 188, 201, 206, 209, 210, 247, 249, 260, 261, 283, 286, 299, 312, 317, 318, 330, 333, 343, 353, 354, 359, 362, 376, 381, 395
Diverse Verpackungen in besonderer Ausführung 3, 4, 6, 8, 11, 23, 25, 29, 32, 42, 43, 45, 46, 47, 53, 60, 61, 63, 71, 72, 83, 85, 86, 91, 104, 121, 127, 135, 136, 141, 142, 144, 148, 160, 161, 162, 165, 166, 167, 169, 172, 178, 179, 188, 201, 206, 208, 210, 216, 220, 225, 227, 246, 247, 249, 251, 252, 253, 255, 256, 257, 258, 260, 261, 263, 270, 271, 279, 286, 293, 298, 301, 303, 315, 317, 323, 326, 330, 338, 350, 359, 362, 369, 371, 376, 381, 385, 396

Verpackungen für Arzneimittel und Kosmetik

Ampullenverpackungen 46, 47, 53, 76, 91, 97, 134, 135, 169, 194, 210, 216, 247, 283, 305, 320, 327, 376, 387

Bakterizide Verpackungen 53, 247, 283, 373
Crémédosen, Crémétöpfe 32, 49, 72, 86, 113, 134, 135, 137, 150, 158, 159, 231, 280, 286, 305, 313, 321, 336, 346
Laborbedarfverpackungen 30, 49, 53, 74, 113, 169, 247, 256, 298, 381, 385
Pharmaverpackungen 13, 29, 41, 46, 49, 53, 61, 71, 76, 82, 85, 88, 91, 132, 154, 158, 162, 165, 169, 176, 189, 193, 194, 202, 210, 216, 247, 257, 261, 283, 289, 298, 303, 318, 320, 323, 326, 327, 333, 347, 348, 373, 374, 381, 385, 387
Salbendosen 32, 49, 72, 86, 113, 134, 135, 137, 150, 158, 193, 231, 280, 286, 313, 321, 346, 374
Salbentuben 72, 86, 134, 135, 150, 158, 169, 193, 194, 211, 216, 266, 336, 346, 373
Sterilverpackungen 49, 61, 75, 79, 82, 85, 86, 88, 94, 135, 167, 173, 194, 209, 210, 247, 261, 266, 283, 326, 327, 373, 381, 385
Stiftsysteme 135, 267
Tablettenverpackungen 29, 32, 46, 49, 60, 76, 82, 83, 88, 91, 97, 135, 158, 159, 165, 169, 189, 210, 211, 216, 231, 248, 283, 285, 303, 320, 323, 327, 346, 347, 348, 374
Diverse Verpackungen für Arzneimittel und Kosmetik 4, 6, 11, 23, 29, 32, 46, 47, 49, 53, 60, 61, 63, 70, 71, 72, 76, 83, 85, 86, 88, 91, 113, 121, 122, 134, 135, 141, 154, 158, 159, 165, 168, 169, 176, 189, 206, 209, 210, 216, 231, 245, 246, 247, 248, 256, 257, 261, 280, 283, 286, 296, 303, 305, 327, 336, 348, 350, 360, 361, 362, 373, 376, 385, 395, 396

Verpackungen für besondere Verwendung

Automatenverpackungen

– **Karton-** 1, 3, 4, 9, 21, 22, 29, 34, 36, 40, 46, 47, 53, 54, 60, 63, 91, 97, 100, 104, 121, 146, 148, 160, 166, 169, 176, 181, 206, 216, 217, 221, 228, 239, 244, 249, 256, 259, 267, 303, 314, 320, 322, 323, 331, 344, 346, 347, 348, 387, 390
– **Kunststoff-** 10, 35, 41, 42, 43, 44, 45, 49, 61, 85, 99, 146, 148, 155, 162, 172, 173, 180, 182, 184, 188, 191, 195, 201, 202, 206, 209, 212, 244, 249, 255, 260, 286, 292, 297, 303, 312, 319, 322, 326, 343, 345, 350, 353, 359, 361, 362, 363, 367, 369, 380
– **Papier-** 29, 34, 44, 59, 91, 155, 166, 195, 206, 255, 260, 322, 346, 348, 353, 380
– **Wellpappe-** 1, 3, 4, 6, 9, 21, 22, 35, 36, 40, 47, 53, 60, 63, 97, 100, 101, 142, 148, 160, 161, 166, 169, 176, 181, 199, 206, 228, 239, 244, 252, 253, 256, 259, 322, 323, 331, 338, 346, 347, 351, 385

Einwegverpackungen

– **Aluminium-** 75, 146, 226, 233, 246, 321, 376, 381
– **Glas-** 86, 135, 158, 267, 280, 327, 374, 376, 382
– **Karton-** 1, 3, 4, 9, 21, 22, 29, 34, 35, 36, 40, 46, 47, 53, 54, 60, 63, 71, 91, 97, 100, 104, 112, 115, 121, 124, 140, 142, 146, 148, 149, 152, 156, 160, 165, 166, 169, 170, 176, 191, 206, 216, 221, 228, 234, 239, 246, 249, 251, 256, 259, 270, 271, 277, 293, 303, 304, 306, 314, 320, 322, 323, 331, 344, 346, 347, 348, 369, 371, 376, 385, 387, 388, 390, 397
– **Kunststoff-** 5, 10, 11, 22, 32, 33, 35, 41, 42, 43, 45, 49, 53, 61, 62, 71, 72, 77, 85, 86, 88, 94, 99, 115, 121, 140, 146, 148, 157, 158, 161, 162, 166, 168, 178, 180, 182, 184, 188, 191, 195, 201, 206, 212, 213, 231, 244, 245, 246, 247, 248, 249, 258, 260, 261, 277, 284, 286, 289, 292, 293, 295, 297, 298, 301, 305, 306, 309, 312, 317, 318, 322, 326, 336, 343, 345, 350, 355, 358, 359, 361, 362, 363, 367, 368, 369, 374, 376, 381, 386, 395
– **Wellpappe-** 1, 3, 4, 6, 9, 21, 22, 26, 34, 35, 36, 40, 47, 53, 54, 63, 71, 97, 100, 101, 112, 139, 142, 148, 152, 156, 160, 161, 166, 169, 176, 181, 191, 199, 206, 228, 239, 246, 249, 251, 252, 253, 256, 259, 270, 271, 293, 294, 298, 304, 306, 322, 323, 331, 337, 338, 346, 347, 348, 351, 371, 372, 376, 385, 388, 389, 397

Grossverpackungen, Schwergutverpackungen

– **Aluminium-** 33, 175, 293
– **Holz-** 3, 16, 21, 22, 26, 27, 31, 33, 71, 90, 98, 101, 102, 110, 111, 112, 118, 128, 181, 199, 206, 214, 235, 243, 274, 293, 304, 306, 329, 385, 388, 389, 391, 397
– **Karton-** 3, 4, 9, 16, 21, 22, 34, 35, 40, 53, 63, 71, 97, 100, 101, 104, 112, 142, 148, 156, 160, 170, 206, 221, 228, 234, 239, 244, 246, 249, 251, 259, 270, 271, 293, 298, 304, 314, 347, 369, 385, 388, 389, 397
– **Kunststoff-** 3, 22, 32, 33, 35, 42, 49, 53, 62, 71, 85, 101, 105, 118, 127, 148, 157, 162, 180, 186, 206, 249, 258, 286, 292, 297, 298, 301, 306, 309, 326, 343, 345, 350, 358, 361, 363, 364, 367, 369
– **Wellpappe-** 1, 3, 4, 6, 9, 16, 21, 22, 34, 35, 36, 40, 53, 63, 71, 97, 100, 101, 112, 142, 148, 152, 156, 160, 181, 199, 200, 206, 228, 239, 244, 246, 249, 251, 252, 253, 259, 270, 271, 274, 293, 298, 304, 306, 322, 338, 347, 351, 385, 388, 389, 397

Massenverpackungen

– **Aluminium-** 321, 376
– **Karton-** 1, 3, 4, 7, 9, 21, 22, 29, 34, 35, 47, 53, 54, 60, 63, 91, 97, 112, 121, 135, 138, 142, 148, 152, 156, 160, 163, 165, 166, 169, 170, 176, 206, 216, 217, 221, 228, 239, 244, 246, 249, 251, 256, 267, 270, 271, 293, 298, 303, 304, 314, 320, 322, 323, 331, 344, 346, 347, 348, 376, 385, 396

– **Kunststoff-** 5, 10, 22, 23, 32, 33, 42, 45, 49, 53, 62, 72, 85, 99, 112, 118, 121, 127, 132, 148, 156, 157, 161, 162, 166, 168, 180, 182, 184, 188, 195, 202, 206, 209, 212, 213, 225, 231, 244, 246, 247, 248, 249, 258, 261, 284, 286, 292, 293, 295, 297, 298, 299, 301, 305, 309, 312, 313, 318, 319, 326, 336, 343, 345, 350, 355, 358, 359, 361, 362, 363, 367, 369, 376, 395, 396
– **Wellpappe-** 1, 3, 4, 6, 7, 8, 21, 22, 31, 33, 34, 35, 36, 47, 53, 54, 60, 63, 97, 101, 112, 142, 148, 152, 156, 160, 161, 166, 176, 181, 199, 206, 228, 239, 244, 246, 249, 251, 252, 253, 256, 270, 271, 293, 298, 304, 322, 323, 331, 338, 346, 347, 348, 351, 376, 385, 388, 389

Mehrwegverpackungen

– **Aluminium-** 33, 175, 220, 226, 297
– **Glas-** 86, 135, 158, 280, 374, 376, 382
– **Karton-** 1, 3, 4, 7, 22, 29, 34, 35, 36, 40, 46, 47, 53, 54, 60, 63, 71, 91, 97, 100, 104, 112, 115, 121, 135, 142, 148, 152, 156, 160, 165, 166, 169, 176, 206, 217, 221, 228, 234, 239, 244, 246, 251, 256, 259, 267, 270, 271, 293, 294, 303, 314, 322, 323, 331, 346, 347, 348, 385, 397
– **Kunststoff-** 3, 10, 12, 22, 32, 33, 35, 37, 42, 43, 45, 49, 52, 53, 61, 62, 71, 85, 86, 92, 105, 113, 115, 118, 121, 132, 134, 135, 142, 146, 148, 156, 157, 158, 161, 166, 180, 184, 186, 188, 206, 212, 220, 225, 231, 244, 245, 246, 258, 286, 289, 293, 294, 301, 304, 309, 318, 322, 326, 336, 337, 341, 345, 350, 355, 358, 361, 362, 363, 367, 369, 386, 392, 395
– **Wellpappe-** 1, 4, 6, 7, 22, 34, 35, 36, 40, 47, 53, 54, 60, 63, 71, 97, 100, 101, 112, 142, 148, 152, 156, 160, 161, 166, 169, 176, 181, 199, 200, 206, 228, 239, 244, 246, 251, 252, 253, 256, 259, 271, 293, 298, 322, 323, 331, 337, 338, 346, 347, 348, 351, 385, 388, 389

Mehrzweckverpackungen

– **Aluminium-** 33, 376
– **Glas-** 86, 135, 158, 280, 376
– **Karton-** 1, 3, 4, 7, 9, 21, 22, 29, 34, 35, 40, 46, 47, 53, 54, 60, 63, 71, 91, 97, 100, 104, 112, 115, 121, 142, 148, 152, 156, 160, 161, 165, 166, 169, 170, 176, 206, 217, 221, 228, 239, 244, 246, 251, 256, 259, 267, 270, 271, 293, 303, 304, 314, 320, 322, 323, 331, 346, 347, 348, 376, 385, 389
– **Kunststoff-** 3, 10, 12, 22, 23, 32, 33, 35, 40, 42, 43, 45, 49, 53, 61, 62, 71, 72, 85, 86, 92, 105, 112, 113, 115, 118, 121, 134, 148, 156, 157, 158, 161, 162, 166, 173, 180, 184, 186, 188, 202, 206, 209, 212, 225, 244, 246, 257, 258, 284, 286, 293, 294, 301, 317, 322, 326, 336, 337, 345, 350, 355, 358, 361, 363, 367, 369, 376, 386, 395
– **Wellpappe-** 1, 3, 4, 6, 7, 21, 22, 34, 35, 36, 40, 47, 53, 54, 60, 63, 71, 97, 100, 101, 112, 142, 148, 152, 156, 160, 161, 166, 169, 176, 181, 199, 200, 206, 228, 239, 244, 246, 251, 252, 253, 256, 259, 271, 293, 304, 322, 323, 331, 337, 338, 346, 347, 348, 351, 376, 385, 389

Portionenverpackungen, Kleinverpackungen, Sammelverpackungen

– **Aluminium-** 75, 135, 321, 381
– **Karton-** 1, 4, 9, 22, 29, 34, 35, 46, 47, 53, 54, 60, 63, 91, 97, 100, 104, 121, 135, 138, 142, 148, 156, 160, 165, 166, 169, 170, 176, 206, 216, 221, 228, 239, 244, 246, 249, 251, 256, 259, 267, 270, 271, 303, 314, 315, 320, 322, 323, 331, 344, 346, 347, 348, 365, 376, 385
– **Kunststoff-** 10, 11, 22, 23, 33, 37, 40, 41, 42, 43, 45, 49, 53, 61, 72, 75, 85, 86, 92, 105, 112, 113, 118, 121, 134, 135, 148, 156, 157, 161, 162, 166, 168, 180, 182, 184, 187, 188, 195, 201, 206, 212, 231, 244, 246, 249, 258, 261, 283, 286, 297, 299, 306, 312, 317, 319, 322, 326, 343, 358, 359, 361, 362, 367, 376, 381, 395
– **Wellpappe-** 1, 4, 6, 22, 34, 35, 36, 40, 47, 53, 54, 60, 63, 97, 100, 101, 142, 148, 156, 160, 161, 166, 169, 176, 199, 206, 228, 239, 244, 246, 249, 251, 252, 253, 256, 259, 270, 271, 306, 315, 323, 331, 338, 346, 347, 348, 351, 385
– **andere-** 53, 75, 86, 161, 206, 256, 261, 360

Diverse Verpackungen für besondere Verwendung 4, 8, 32, 33, 34, 35, 53, 61, 63, 71, 85, 86, 91, 97, 113, 118, 121, 135, 142, 148, 155, 160, 161, 162, 165, 169, 182, 188, 199, 206, 216, 220, 221, 246, 249, 251, 252, 253, 256, 257, 258, 270, 271, 280, 286, 293, 301, 306, 315, 326, 338, 346, 350, 360, 361, 376, 381, 385

Verpackungen dekorativer Art

Ausstellverpackungen, Attrappen 1, 4, 8, 9, 12, 14, 23, 29, 39, 46, 47, 53, 54, 60, 63, 71, 91, 93, 94, 97, 104, 113, 121, 142, 152, 161, 165, 169, 176, 206, 216, 217, 228, 252, 253, 256, 267, 282, 286, 303, 320, 338, 346, 347, 348, 350, 385

Biskuitdosen 104, 131, 227, 233, 286, 362

Dekorierte Verpackungen 4, 14, 29, 32, 46, 53, 61, 71, 91, 113, 123, 131, 144, 161, 162, 163, 169, 188, 206, 227, 228, 246, 251, 267, 270, 271, 280, 286, 306, 315, 346, 348, 358, 359, 374, 376, 385, 396

Geschenkverpackungen 1, 8, 9, 12, 14, 20, 21, 24, 29, 30, 38, 46, 53, 54, 60, 63, 70, 71, 74, 87, 91, 93, 94, 97, 104, 113, 115, 121, 123, 125, 131, 137, 142, 144, 148, 155, 162, 165, 166, 169, 176, 188, 192, 206, 207, 208, 216, 227, 233, 246, 251, 252, 256, 259,

270, 271, 273, 282, 286, 296, 303, 306, 308, 315, 320, 322, 331, 334, 340, 343, 346, 347, 348, 369, 371, 376, 396

Körbchen mit Füllmaterial 53, 121, 144, 206, 246, 256, 286

Luxusverpackungen 12, 14, 20, 21, 24, 29, 32, 33, 38, 42, 54, 60, 63, 70, 71, 74, 91, 93, 94, 97, 104, 115, 118, 121, 123, 125, 131, 135, 136, 141, 148, 161, 165, 166, 168, 169, 176, 180, 188, 199, 206, 216, 227, 228, 237, 256, 259, 267, 280, 282, 286, 296, 303, 305, 308, 315, 320, 323, 331, 334, 342, 343, 346, 347, 348, 369, 375, 376, 385, 390, 396

Musterverpackungen 4, 8, 9, 14, 29, 33, 38, 39, 46, 47, 49, 53, 54, 60, 61, 63, 71, 74, 76, 86, 87, 91, 104, 113, 118, 121, 123, 135, 141, 142, 161, 169, 188, 192, 206, 216, 220, 228, 239, 246, 252, 256, 259, 267, 282, 286, 303, 315, 317, 320, 323, 331, 343, 346, 348, 371, 385, 396

Parfümerieverpackungen 8, 9, 20, 21, 29, 46, 47, 60, 63, 71, 74, 86, 91, 93, 94, 115, 121, 134, 135, 141, 148, 159, 161, 165, 168, 169, 206, 216, 231, 267, 280, 282, 286, 287, 296, 303, 305, 320, 336, 343, 346, 347, 348, 362, 376, 390

Pralinenschachteln, Pralinenschachtelneinlagen 9, 20, 21, 24, 29, 46, 53, 60, 63, 91, 93, 94, 104, 115, 121, 148, 165, 169, 176, 206, 208, 246, 259, 267, 282, 296, 303, 308, 315, 320, 343, 346, 348, 362, 385, 387, 390

Schmuckverpackungen, Uhrenverpackungen 12, 20, 21, 29, 38, 60, 63, 71, 74, 91, 93, 94, 103, 113, 115, 121, 123, 134, 148, 161, 162, 165, 169, 176, 180, 188, 196, 206, 216, 228, 244, 267, 286, 287, 296, 299, 303, 320, 334, 342, 343, 347, 350, 361, 362, 369, 371, 375, 385, 396

Diverse Verpackungen dekorativer Art 4, 8, 9, 12, 14, 23, 24, 29, 46, 47, 49, 53, 54, 60, 63, 70, 71, 91, 93, 94, 104, 113, 118, 121, 122, 123, 125, 134, 135, 137, 141, 142, 148, 154, 161, 165, 166, 169, 170, 180, 188, 206, 208, 212, 216, 220, 227, 233, 239, 246, 251, 252, 253, 256, 259, 267, 273, 282, 286, 287, 293, 303, 304, 306, 308, 315, 320, 336, 338, 343, 346, 347, 348, 350, 362, 371, 376, 385, 390, 396

Verpackungen für extreme Bedingungen

Antistatische Verpackungen 3, 11, 15, 16, 22, 23, 30, 32, 35, 41, 45, 48, 53, 55, 57, 71, 85, 92, 93, 105, 107, 115, 134, 142, 148, 152, 157, 158, 160, 161, 166, 180, 188, 202, 204, 206, 220, 244, 246, 252, 253, 257, 261, 268, 286, 287, 289, 293, 297, 298, 301, 304, 306, 315, 318, 326, 331, 337, 338, 347, 350, 361, 363, 380, 385, 388, 389, 392

ESD-sichere Verpackungen 3, 15, 16, 22, 30, 53, 55, 71, 105, 107, 112, 142, 148, 161, 180, 188, 199, 206, 246, 257, 261, 268, 293, 298, 301, 306, 318, 326, 337, 361, 370, 385, 389, 392

Gefahrgutverpackungen 3, 6, 16, 27, 32, 48, 49, 51, 53, 55, 105, 107, 112, 124, 131, 132, 142, 144, 148, 152, 154, 157, 160, 181, 186, 199, 206, 213, 225, 226, 245, 246, 252, 253, 255, 268, 286, 289, 298, 304, 305, 306, 326, 338, 346, 347, 348, 351, 355, 363, 374, 385, 388, 389, 392, 397

Kindergesicherte Verpackungen 11, 32, 46, 49, 53, 63, 76, 82, 85, 86, 131, 135, 150, 157, 158, 188, 189, 194, 248, 317, 320, 346, 347, 348, 355, 374, 385, 390

Korrosionsschutzverpackungen 3, 15, 16, 22, 26, 27, 35, 53, 59, 88, 101, 106, 107, 112, 120, 127, 142, 144, 148, 160, 181, 182, 199, 206, 243, 246, 253, 261, 268, 274, 298, 301, 306, 326, 338, 347, 348, 381, 385, 388, 389

Seemässige Verpackungen 3, 15, 16, 22, 26, 27, 48, 53, 101, 112, 142, 148, 154, 160, 181, 199, 206, 243, 252, 264, 274, 286, 301, 304, 306, 329, 347, 350, 363, 385, 388, 389, 391, 397

Sterilverpackungen 11, 49, 61, 75, 82, 85, 88, 91, 93, 120, 135, 157, 158, 167, 194, 209, 210, 247, 248, 260, 261, 283, 303, 326, 353, 373, 381, 385, 390

Tropenverpackungen 3, 11, 16, 82, 106, 112, 199, 206, 209, 283, 286, 301, 304, 350, 385, 388, 390, 397

Vakuumverpackungen 11, 35, 41, 42, 53, 61, 107, 112, 120, 153, 166, 167, 181, 209, 210, 246, 247, 249, 260, 261, 263, 321, 330, 353, 367, 377, 381, 385

Diverse Verpackungen für extreme Bedingungen 3, 15, 16, 22, 33, 42, 46, 53, 61, 63, 85, 112, 118, 127, 132, 157, 160, 181, 199, 212, 220, 239, 246, 247, 252, 260, 261, 264, 267, 286, 293, 301, 304, 305, 329, 330, 338, 350, 385, 388

Besondere Verpackungen für Lebensmittel

Aromadichte Verpackungen 11, 20, 35, 41, 42, 43, 48, 49, 60, 61, 72, 74, 75, 79, 83, 85, 88, 91, 93, 94, 112, 124, 153, 162, 173, 178, 191, 193, 194, 195, 209, 213, 224, 233, 246, 249, 255, 257, 258, 260, 261, 267, 284, 289, 303, 305, 317, 319, 321, 326, 330, 333, 343, 347, 348, 353, 354, 362, 369, 377, 378, 380, 381, 385, 390

Eierverpackungen 72, 93, 94, 137, 185, 195, 201, 206, 249, 257, 260, 300, 320, 326, 343

Eisverpackungen 13, 32, 41, 72, 146, 195, 213, 249, 257, 267, 317, 318, 320, 346, 348, 353, 359, 361, 362, 380

Fertiggerichtverpackungen 13, 18, 20, 29, 41, 43, 61, 75, 79, 83, 85, 91, 93, 94, 146, 162, 169, 178, 195, 201, 206, 209, 213, 224, 246, 249, 255, 257, 260, 261, 263, 267, 277, 281, 284, 286, 303, 317, 319, 320, 323, 330, 333, 335, 343, 344, 346, 347, 348, 353, 354, 359, 361, 362, 365, 381, 390, 395

Frischhalteverpackungen 3, 11, 20, 35, 41, 43, 53, 61, 83, 85, 93, 94, 114, 146, 153, 162, 173, 179, 191, 195, 206, 224, 244, 246, 249, 255, 257, 258, 260, 261, 267, 277, 284, 286, 300, 303, 317, 319, 333, 343, 350, 353, 354, 361, 362, 369, 381, 390

Früchteverpackungen 6, 9, 22, 31, 41, 43, 53, 54, 60, 72, 85, 91, 137, 146, 153, 162, 172, 179, 191, 195, 201, 206, 244, 246, 249, 251, 252, 253, 257, 258, 260, 261, 267, 270, 271, 277, 284, 286, 300, 303, 317, 320, 323, 325, 326, 333, 338, 343, 353, 362, 363, 367, 369, 381

Gefrierverpackungen, Tiefkühlverpackungen 9, 11, 20, 29, 41, 42, 43, 50, 53, 54, 60, 61, 63, 79, 85, 91, 93, 94, 104, 146, 153, 162, 178, 191, 195, 201, 206, 209, 213, 224, 246, 249, 255, 257, 258, 260, 261, 267, 277, 284, 286, 300, 303, 308, 317, 320, 323, 325, 326, 333, 343, 346, 347, 348, 350, 353, 354, 359, 361, 362, 367, 369, 381

Getränkverpackungen 3, 5, 6, 9, 13, 32, 41, 53, 54, 60, 61, 77, 83, 85, 88, 89, 91, 101, 115, 149, 162, 169, 173, 195, 206, 244, 246, 252, 253, 260, 279, 284, 286, 295, 303, 317, 320, 326, 333, 335, 336, 338, 346, 347, 348, 350, 351, 353, 359, 361, 365, 374, 376, 387

Klimaschutzverpackungen 41, 53, 61, 88, 124, 161, 195, 206, 257, 260, 261, 267, 286, 333, 353, 362, 381, 385

Konditoreiwarenverpackungen 3, 10, 23, 29, 41, 43, 47, 54, 61, 71, 74, 85, 91, 115, 137, 144, 146, 155, 162, 191, 195, 201, 206, 246, 249, 256, 257, 259, 260, 267, 281, 303, 316, 317, 319, 320, 322, 326, 331, 333, 343, 346, 347, 348, 350, 351, 353, 362, 381

Milchverpackungen 6, 13, 32, 61, 72, 77, 89, 131, 149, 162, 168, 195, 209, 213, 249, 257, 260, 295, 317, 320, 326, 330, 335, 336, 353, 365, 366

Molkereiproduktverpackungen 5, 9, 11, 13, 20, 22, 29, 32, 41, 53, 61, 72, 77, 85, 131, 146, 149, 155, 162, 168, 173, 178, 179, 195, 209, 213, 246, 249, 257, 260, 261, 317, 326, 330, 333, 335, 336, 346, 347, 348, 351, 353, 354, 359, 365, 380, 381, 387

Pizzaverpackungen 3, 6, 9, 29, 41, 43, 47, 53, 54, 60, 91, 93, 94, 144, 191, 195, 199, 206, 209, 246, 253, 260, 261, 268, 270, 271, 284, 303, 315, 316, 319, 320, 322, 323, 330, 338, 346, 347, 348, 351, 353, 354, 381

Süßwarenverpackungen 3, 6, 9, 10, 11, 13, 20, 22, 29, 32, 41, 46, 53, 54, 60, 61, 74, 83, 85, 91, 93, 104, 121, 146, 155, 172, 173, 193, 195, 201, 206, 209, 213, 224, 227, 233, 246, 249, 255, 257, 259, 260, 267, 281, 284, 295, 303, 308, 317, 320, 323, 333, 343, 346, 347, 348, 351, 353, 354, 362, 369, 380, 381, 385, 387, 390

Diverse Verpackungen für Lebensmittel 3, 5, 9, 10, 11, 13, 20, 29, 32, 35, 39, 42, 43, 46, 48, 49, 53, 54, 60, 61, 63, 72, 74, 75, 83, 85, 91, 93, 115, 121, 131, 137, 142, 148, 153, 155, 157, 158, 162, 167, 168, 169, 172, 173, 178, 179, 189, 195, 199, 201, 206, 209, 213, 224, 226, 233, 239, 246, 249, 251, 252, 253, 255, 256, 257, 259, 260, 261, 263, 267, 270, 271, 281, 284, 286, 289, 293, 295, 300, 303, 308, 309, 315, 317, 319, 320, 323, 330, 333, 336, 338, 343, 344, 346, 347, 348, 350, 353, 354, 359, 362, 363, 367, 369, 380, 381, 385, 387, 390, 395

Diverse Verpackungen

Bücherverpackungen 1, 3, 4, 6, 7, 8, 9, 22, 34, 35, 40, 47, 53, 54, 60, 63, 71, 91, 101, 104, 112, 119, 125, 129, 138, 139, 142, 148, 152, 156, 160, 165, 166, 169, 181, 188, 199, 206, 239, 244, 246, 252, 253, 256, 259, 270, 271, 287, 304, 306, 315, 319, 322, 338, 346, 347, 348, 351, 385

CD-Verpackungen 3, 4, 6, 7, 8, 22, 23, 29, 34, 35, 40, 46, 47, 53, 54, 60, 71, 91, 101, 112, 125, 129, 138, 139, 141, 142, 148, 152, 156, 166, 169, 176, 177, 188, 199, 202, 206, 239, 244, 246, 251, 252, 253, 256, 259, 267, 270, 271, 273, 287, 298, 304, 306, 315, 319, 320, 322, 331, 338, 346, 348, 349, 351, 371, 384, 385

Flüssigkeitsverpackungen (Bag in Box) 3, 6, 7, 20, 53, 71, 142, 144, 200, 206, 252, 267, 270, 271, 319, 323, 330, 338, 346, 347, 348, 354

Kunstverpackungen, Antiquitätenverpackungen 6, 16, 20, 53, 142, 160, 161, 188, 206, 244, 274, 286, 370, 385

Militärverpackungen 3, 8, 16, 22, 53, 63, 71, 74, 83, 85, 104, 112, 115, 131, 158, 160, 161, 199, 206, 220, 233, 252, 253, 264, 301, 385

Schallplattenhüllen 42, 53, 63, 91, 165, 169, 206, 267, 353

Waschmittelverpackungen 9, 41, 60, 85, 104, 148, 155, 157, 206, 209, 252, 267, 303, 320, 346, 347, 348, 353

Zigarrenkisten, Zigarettschachteln 20, 53, 60, 63, 84, 91, 104, 136, 165, 193, 206, 252, 267, 320, 353, 385

Zuckerbeutel, Zuckersticks 85, 195, 246, 353, 400



	☎	Fax		
1	Aeberhard AG, Langenhag 34, 9424 Rheineck	071 886 40 00	071 888 14 20	20, 64
2	ANAXA AG, Turbinenweg 4, 8612 Uster	043 497 83 80	043 497 83 81	48
3	Antalis AG, Industriestr. 20, 5242 Lupfig	056 464 51 11	056 464 56 63	37, 75
4	Betschart AG, Bremgarterstr. 97, 5610 Wohlen	056 622 12 32	056 622 58 32	42
5	Biplast AG, Langäckerstrasse, 8589 Sitterdorf	071 424 22 80	071 424 22 88	62
6	Bourquin SA, Nordringstr. 23, 4702 Oensingen	062 388 01 23	062 388 02 68	28, 43
7	Brieger Verpackungen, Wiesenstr. 39, 8952 Schlieren	044 497 32 32	044 497 32 22	28, 43
8	Bruhin A. AG, Brügglistr. 2, 8852 Altendorf	055 451 12 20	055 451 12 29	95
9	CAG Cartonnagen AG, Stansstaderstr. 104, 6370 Stans	041 619 21 21	041 619 21 00	28, 57
10	Celloclair AG, Oristalstr. 96, 4410 Liestal	061 927 84 44	061 921 18 10	49
11	Cellpack AG, Anglikerstr. 99, 5612 Villmergen	056 618 18 18	056 621 91 25	41
12	Cellwar GmbH, Dammweg 43, 3053 Münchenbuchsee	031 919 22 22	031 919 22 99	51
13	Clondalkin Flexibele Packaging, Solothurnstr. 28, 3422 Kirchberg	034 447 00 47	034 447 02 28	47
14	Comro Rohner AG, Grossweid 5, 6026 Rain	041 349 50 70	041 349 50 71	17
15	Corpac AG, Fabrikstr. 26, 9220 Bischofszell	071 420 02 02	071 420 02 04	58
16	Egolf Verpackungs AG, Vulkanstr. 122, 8048 Zürich	044 437 90 90	044 437 90 95	20, 84
17	Etimark AG, Fabrikstrasse, 9472 Grabs	081 750 34 34	081 750 34 35	77
18	Extra Pack GmbH, Brunastr. 185, 8951 Fahrweid	044 747 55 55	044 747 55 56	119
19	FMS-Technik AG, Hardmorgenweg 19, 8222 Beringen	052 687 26 26	052 687 26 20	116
20	GIKO Schweiz GmbH, Werkstr. 10, 9444 Diepoldsau	071 733 37 20	071 733 37 21	61
21	Glanzmann Verpackungen AG, Hubelweg 5, 2556 Scheuren	032 356 03 03	032 356 03 00	29, 60
22	Heer Verpackungen, Piccardstr. 19, 9015 St. Gallen	071 313 94 94	071 313 94 95	15, 69
23	Heizmann Kunststoffe AG, Weidstr. 6, 9545 Wängi	052 378 20 13	052 378 20 08	97
24	Hunziker Sichtpackungen GmbH, Galliweg 9, 4852 Rothrist	062 794 18 28	062 794 11 37	40
25	Inlopack AG, Güterstr. 8, 4402 Frenkendorf	061 903 07 73	061 901 75 55	10
26	Kifa AG, Kapellstr. 6, 8355 Aadorf	052 368 41 21	052 368 41 41	25/26
27	Kistag Dekopack AG, Industriestr. 10, 6170 Schüpfheim	041 485 70 00	041 485 70 01	15
28	Labelpack AG, Neue Industriestr. 69, 9602 Bazenheid	071 987 12 00	071 987 12 01	79
29	Läser AG, Zetzwillerstr. 786, 5728 Gontenschwil	062 767 10 10	062 767 10 24	81, 98
30	Licefa Kunststoffverarbeitung GmbH+Co.KG, Lemgoerstr. 11, D-32108 Bad Salzufen	+49 5222 2804-0	+49 5222 2804-35	48
31	Lindner Suisse GmbH, Bleikenstr. 98, 9630 Wattwil	071 987 61 51	071 987 61 59	95
32	Logo-Plastic AG, Salinenstr. 63, 4133 Pratteln	061 337 90 90	061 337 90 95	67
33	Meili AG Aesch, Käppelistr. 16, 6287 Aesch	041 917 31 41	041 917 29 44	44
34	Meuwly GmbH, Sagi 4, 3324 Hindelbank	034 411 26 51	034 411 26 88	15, 85
35	Moplast Kunststoff AG, Lausenerstr. 22, 4410 Liestal	061 926 86 00	061 926 86 09	2. Umschlag
36	Nordpack AG, Fabrikstr. 2, 5037 Muhen	062 737 21 30	062 737 21 39	66
37	Novoplast AG, Rheinstr. 74, 4323 Wallbach	061 865 11 00	061 865 11 01	55/56
38	Package-Line GmbH, Schulhausstr. 4, 9247 Henau	071 955 66 66	071 955 66 67	68, 4. Umschlag
39	Packpool swiss GmbH, Nauenstr. 41, 4052 Basel	061 201 10 20	061 201 10 21	19
40	Papyrus Schweiz AG, Zürcherstr. 68, 8800 Thalwil	058 580 58 00	0800 800 231	30
41	PetroplastVinora AG, Feldrietstr. 8, 9204 Andwil	0848 811 001	0848 811 002	39
42	Plasti-Pac Zürich AG, Dorfstr. 126, 8912 Obfelden	044 762 24 24	044 762 24 29	65, 85
43	PRIM PAC AG, Steinhaldenring 7, 8954 Geroldswil	044 749 33 00	044 749 33 03	24, 91
44	Primcut AG, Krümmenswilerstr. 398, 9643 Krummenau	071 995 50 00	071 995 50 09	91
45	Renfer Johann GmbH, Bielstr. 12-18, 2543 Lengnau	032 654 04 04	032 652 11 77	42
46	Rondo AG, Gewerbestr. 11, 4123 Allschwil	061 486 87 87	061 486 87 50	29, 45
47	Schrempp AG, Bettenstr. 63, 4123 Allschwil	061 481 11 80	061 481 10 61	65
48	Schütz GmbH & Co. KGaA, Schützstr. 12, D-56242 Selters, Westerwald	+49 2626 770	+49 2626 77439	53, 3. Umschlag
49	Semadeni AG, Tägetlistrasse 35-39, 3072 Ostermundigen	031 930 18 18	031 930 18 28	29, 54



Verpackungsprobleme zu lösen ?

Wir sind ihr Partner für Verpackungsmaterial, Verpackungsmaschinen, Verpackungslösungen und Verpackungsdienstleistungen. Rufen Sie uns an unter 0800 30 70 30. Just ask Antalis.



www.antalisch

antalis ^{TEAM}
Just ask Antalis

50	Sommer + Rindlisbacher AG, Pulverweg 4, 3400 Burgdorf	034 427 55 55	034 427 55 56	57
51	Stebler Blech AG, Brügglistr. 4, 4208 Nunningen	061 795 98 88	061 795 98 89	64
52	Stöckli A. & J. AG, Ennetbachstr. 40, 8754 Netstal	055 645 55 55	055 645 55 54	22, 47
53	Storopack Schweiz AG, Im Stetterfeld 1, 5608 Stetten	056 677 87 00	056 677 87 01	23, 69, 83, 93
54	SWISS PAC AG, Weiherallee 20, Postfach 1407, 8610 Uster	044 905 28 60	044 905 28 61	70
55	Utz Georg AG, Augraben 2-4, 5620 Bremgarten	056 648 77 11	056 648 79 12	63
56	Verpama AG, Schwerzistr. 20, 8807 Freienbach	055 616 77 77	055 616 77 88	107
57	Vibraplast AG, Wittenwilerstr. 25, 8355 Aadorf	052 368 00 50	052 368 00 51	4, 86
58	Vogel Verpackungen AG, Hauptstr. 77, 4243 Dittingen	061 761 40 80	061 761 42 30	67
59	Walke AG, Walke 23, 9100 Herisau	071 353 70 00	071 353 70 01	94

60	Weber Verpackungen, Neue Bahnhofstr. 8, 5737 Menziken	062 765 53 53	062 765 53 30	28, 43
61	Wipf AG, Industriestr. 29, 8604 Volketswil	044 947 22 11	044 947 22 89	59
62	WISAG, Bruggacherstr. 24, 8117 Fällanden	044 317 57 57	044 317 57 77	69, 99
63	Zellweger Kartonagen, Windeggstr. 16, 9113 Degersheim	071 371 12 33	071 371 33 12	50

70	3M (Schweiz) GmbH, Eggstr. 93, 8803 Rüslikon, 044 724 91 21, Fax 044 724 90 68
71	Abena Schaumstoff AG, Meierhofweg 5, 6032 Emmen, 041 269 88 99, Fax 041 269 88 90
72	Aebi Industrievertretungen, Ipsachstr. 10, 2560 Nidau, 032 333 30 60, Fax 032 333 30 61
73	AISA Automation Industrielle S.A., Avenue de Savoie 61, 1896 Vouvry, 024 482 01 10, Fax 024 482 01 02
74	alba.papyria ag, Wilerstr. 3a, 9545 Wängi, 071 951 81 51, Fax 071 951 72 06
75	Alcan Packaging Rorschach AG, Langgrütstr. 19, 9401 Rorschach, 071 844 33 33, Fax 071 844 35 35
76	Allpack Group AG, Pfeffingerstr. 45, 4153 Reinach, 061 716 65 65, Fax 061 716 65 75
77	Alpla Swiss AG, Hauptstr. 99, 9430 St. Margrethen, 071 888 43 46, Fax 071 888 43 48
78	Alporit AG, Juraweg 30, 4852 Rothrist, 062 785 57 57, Fax 062 785 57 60
79	Alupak AG, Aemmenmattstr. 45, 3123 Belp, 031 818 31 31, Fax 031 818 31 49

80	Amasyst AG, Im Weingarten 22, 9242 Oberuzwil, 071 534 73 57, Fax 071 534 73 58
81	Ambitec Sage, Via Cantonale 4, 6705 Cresciano, 091 863 12 44, Fax 091 863 12 44
82	Amcor Flexibles Kreuzlingen AG, Finkernstr. 34, 8280 Kreuzlingen, 071 677 71 11, Fax 071 677 73 33
83	Amcor Flexibles Schüpbach AG, Kirchbergstr. 168, 3400 Burgdorf, 034 421 51 11, Fax 034 421 53 83
84	Amcor Tobacco Packaging Switzerland GmbH, Industriestr. W 6, 4613 Rickenbach, 062 209 01 11, Fax 062 209 01 12
85	Ampac Flexibles AG, Industrie Neuhof 5, 3422 Kirchberg, 034 448 44 44, Fax 034 448 44 80
86	Anwander E. & Cie. AG, Langmattstr. 12, 4104 Oberwil, 061 338 33 33, Fax 061 338 33 11
87	APZ Direct AG, Ebnetstr. 131, 8200 Schaffhausen, 052 632 31 30, Fax 052 632 31 90
88	arbo Plastic AG Folienwerk, Hintergasse 10, 5736 Burg, 062 771 62 71, Fax 062 771 53 60
89	Arogla Verpackungs- u. Service AG, Postfach, 6319 Allenwinden, 041 710 68 48, Fax 041 710 68 50

90	Audio-Rent Clair-Brothers AG, Industriestr. 111, 4147 Aesch, 061 756 98 00, Fax 061 756 98 01
91	Augustin Karl AG, Im Merzenbrunnen 11, 8240 Thayngen, 052 645 41 11, Fax 052 645 41 99
92	AVT Verpatec AG, Eichtal, 8634 Hombrechtikon, 055 254 10 00, Fax 055 254 10 01
93	BACHMANN DISPLAY AG, An der Ron 5, 6280 Hochdorf, 041 914 73 00, Fax 041 914 73 20
94	BACHMANN FORMING AG, An der Ron 4, 6280 Hochdorf, 041 914 72 00, Fax 041 914 72 20
95	BACHMANN IMPULS AG, An der Ron 5, 6280 Hochdorf, 041 914 77 00, Fax 041 914 77 20
96	Badertscher P. AG, Feldstr. 9, 9215 Schönenberg, 071 642 45 30, Fax 071 642 45 32
97	Balcart AG, Erlenstr. 29, 4106 Therwil, 061 723 05 00, Fax 061 723 05 05
98	Bänninger GmbH, Aatalstr. 14, 9202 Gossau, 071 385 11 63, Fax 071 385 11 83
99	Beck Packautomaten GmbH & Co. KG, Steinbeisstr. 9, D-72636 Frickenhausen, +49 7022 4009-0, Fax +49 7022 4009-71

Ressourcenschonendes Verpackungsdesign

Gerade bei der Herstellung von Kunststoffverpackungen stehen die Themen Recycling und Ressourcenschonung ganz oben auf der Agenda.

So auch bei PetroplastVinora: Seit Jahren betreibt das Ostschweizer Verpackungsunternehmen eigene Rezyklier-Anlagen und setzt wiederaufbereitete Kunststoffabfälle für die Produktion neuer Produkte ein.



Minimalismus in Perfektion: Getränkeschrumpffolien für 1,5-Liter-Pet-Flaschen.

Doch das Unternehmen ist überzeugt: ressourcenschonendes Verpackungsdesign hängt nicht in erster Linie von Recycling-Quoten, sondern vielmehr vom Faktor Materialeffizienz ab. Wer also einen

wirkungsvollen Beitrag zum Thema Nachhaltigkeit leisten will, der muss vor allem den Materialeinsatz minimieren, das heisst neuwertiges Granulat sowie Recycling-Material gezielt und sparsam einsetzen.

Konsequente Reduzierung der Foliendicke

Möglich wird dies bei PetroplastVinora dank umfassenden Investitionen in modernste Mehrschichttechnologie. Wurden früher Produkte wie Kehrriechsäcke oder Flachfolien noch auf Monoanlagen produziert, so sind heute 3- oder 5-Schichttext-Extruder Standard, die wesentlich feinere Abstimmungen zulassen. Diese technischen Neuerungen erlauben eine konsequente Reduzierung der Foliendicke (Downgauging). So lassen sich z. B. bei Getränkeschrumpffolien rund 20 Prozent des Materials einsparen. Waren die Folien für sechs 1,5-Liter-Pet-Flaschen früher noch 50 µm dick, weisen sie heute gerade noch 40 µm auf – und das bei gleichbleibend hoher Produktqualität.

Über PetroplastVinora

PetroplastVinora ist Schweizer Marktführerin für flexible Verpackungslösungen aus Polyethylen und alternativen Rohstoffen. Ob Verpackungen für die Lebensmittel-, Getränke-, Pharma-, Chemie- und Detailhandelsbranche, Tragetaschen, technische Folien oder Lösungen für die Abfall- und Recyclingwirtschaft – das Unternehmen verbindet bei seinen Produkten Qualität, Funktionalität und Nachhaltigkeit. Der Familienbetrieb beschäftigt an seinen beiden Standorten Andwil und Jona (SG) insgesamt 340 Mitarbeitende und erwirtschaftet jährlich einen Umsatz von CHF 120 Mio.

PetroplastVinora AG
Feldrietstrasse 8
9204 Andwil
Telefon 0848 811 001
Fax 0848 811 002

info@pev.ch
www.petroplastvinora.ch



Weniger ist mehr. Materialeffiziente Folien von der Marktleaderin.

Wer die Umwelt nachhaltig schützen will, der muss in erster Linie Material sparen. Dank moderner Mehrschicht-Technologie können wir die Foliendicke unserer Verpackungen gezielt optimieren – und das bei gleichbleibend hoher Produktqualität. Die erhöhte Materialeffizienz senkt die Schadstoffemissionen, schont die Ressourcen und verringert das Abfallvolumen – das freut die Umwelt. Vertrauen Sie deshalb auf die flexiblen Verpackungslösungen der Schweizer Marktleaderin.

www.petroplastvinora.ch



- 100** Beer Verpackungen AG, Niederhaslistr. 4, 8105 Watt, 043 931 54 45, Fax 043 931 54 46
 101 Bellandi.Hauenstein + Partner GmbH, Im Stetterfeld 1, 5608 Stetten, 056 496 85 10, Fax 056 496 85 14
 102 Betschart AG Holz + Elektro, Hauptstr. 107, 6436 Muotathal, 041 830 12 52, Fax 041 830 24 52
 103 Bijewa, Stampfstr. 70, 8645 Jona, 055 225 40 80, Fax 055 225 40 88
 104 Birkhäuser + GBC AG, Römerstr. 54, 4153 Reinach, 058 360 48 00, Fax 058 360 45 00
 105 BITO-Lagertechnik Bittmann AG, Industriestr. 11, 6343 Rotkreuz, 041 790 20 64, Fax 041 790 43 28
 106 Blechemballagenfabrik AG, Giessenbrücke 17, 8752 Näfels, 055 612 10 70, Fax 055 612 28 29
 107 Blipack AG, Industriestr. 10, 9300 Wittenbach, 071 298 55 22, Fax 071 298 22 70
 108 Blumer Maschinenbau AG, Libernstr. 22, 8112 Otelfingen, 044 847 65 65, Fax 044 847 65 66
 109 Bochsler J. AG, Bahnhofstr. 32, 6031 Ebikon, 041 444 12 22, Fax 041 444 12 24

- 110** Bodan AG, Zelgstr. 1, 8280 Kreuzlingen, 071 686 52 52, Fax 071 686 52 52
 111 Bodmer AG, Schachenstr. 9, 5013 Niedergösgen, 062 849 11 22, Fax 062 849 34 52
 112 Bosshart & Neupack Emballagen (BNE) AG, Gewerbestr. 1, 6038 Honau, 041 455 41 10, Fax 041 455 41 15
 113 Brac-Werke AG, Passwangstr. 35, 4226 Breitenbach, 061 785 30 00, Fax 061 785 30 30
 114 BRER GmbH, Steinhaldenring 7, 8954 Geroldswil, 044 749 33 00, Fax 044 749 33 03
 115 Bucherer Walter Inter Papier Agentur, Bahnhofstr. 19, 4450 Sissach, 061 971 77 00, Fax 061 971 77 01
 116 Bühler Emil GmbH & Co. KG, Allmendstr. 20, D-77971 Kippenheim, +49 7825 844 313, Fax +49 7825 844 350
 117 Bühler Gebr. AG Zürich, Wehntalerstr. 286, 8046 Zürich, 044 371 52 22, Fax 044 371 71 68
 118 Bull-Cases GmbH, Gewerbestr. 1, 4543 Deitingen, 032 652 05 07, Fax 032 652 05 08
 119 Bürgin Druck + Verpackungs AG, Gartenstr. 13, 4127 Birsfelden, 061 312 52 79, Fax 061 311 26 58

- 120** BVS Verpackungs-Systeme AG, Rütistr. 22, 8952 Schlieren, 044 755 50 00, Fax 044 730 04 75
 121 Cafag SA, Rue Jacques-Gachoud 3, 1700 Fribourg, 026 426 21 11, Fax 026 426 21 02
 122 Carini Etiketten GmbH, Bildgasse 42, A-6890 Lustenau, +43 5577 86969-0, Fax +43 5577 86969-8
 123 Carpentier AG, Adliklerstr. 255, 8105 Regensdorf, 043 343 83 00, Fax 043 343 83 01
 124 Cartub AG, Müllerweg 9, 4800 Zofingen, 062 745 80 20, Fax 062 745 80 25
 125 CARTWORK AG, Riedmattstr. 14, 8153 Rümlang, 044 817 12 33, Fax 044 817 34 82
 126 Cellpha Plast Handels AG, Weilerweg 20, 4057 Basel, 061 631 49 38, Fax 061 631 49 94
 127 CHETRA Dichtungstechnik AG, Marsstr. 1, D-85541 Kirchheim b München, +49 89 32 94 64-24, Fax +49 89 32 94 64-20
 128 Christen & Co., Konservenstr. 623, 8215 Hallau, 052 681 33 55, Fax 052 681 12 83
 129 Christen-Müller AG, Landstr. 8, 5430 Wettingen, 056 426 92 93, Fax 056 426 02 36

- 130** Cosmétique SA, Breitfeldstr. 19, 3252 Worben, 032 387 79 00, Fax 032 387 79 10
 131 CROWN VOGEL AG Verpackungen, Industriestr. 37, 4147 Aesch, 061 756 13 13, Fax 061 756 13 99
 132 Densa AG, Quellenstr. 29, 4310 Rheinfelden, 061 638 90 30, Fax 061 638 90 40
 133 Despond S.A. Industrie de bois, Route de la Pala 11, Case postale 459, 1630 Bulle, 026 919 82 82, Fax 026 912 13 39
 134 Digipack AG, Binzackerstr. 37, 8623 Wetzikon, 044 931 30 30, Fax 044 931 30 40
 135 Dilco Packaging Consulting AG, Route de Chésalles 48, 1723 Marly, 032 392 66 55, Fax 032 392 66 77
 136 Dill-Etuis, Auf dem Wolf 45, 4052 Basel, 061 312 02 42, Fax 061 312 02 39
 137 Dima Service AG, Hagenthalerstr. 150, 4124 Schönenbuch, 061 485 75 75, Fax 061 485 75 80
 138 Direct Mail Logistik AG, Reinacherstr. 131, 4018 Basel, 061 337 83 50, Fax 061 337 83 51
 139 Directpack.ch SA, Viale Monte Verità 1, 6612 Ascona, 091 785 18 00, Fax 091 791 13 47

- 140** Distrimondo AG, Oberebenestr. 53, 5620 Bremgarten, 056 648 23 00, Fax 056 648 23 29
 141 Drisag Polytechnik AG, Unterdorfstr. 21, 9413 Obereggen, 071 898 33 11, Fax 071 891 33 06
 142 DS Smith Packaging Switzerland AG, Industriestrasse, 4665 Oftringen, 062 788 23 23, Fax 062 788 24 25
 143 Dynamex Produkte AG, Gewerbestr. 2, 8475 Ossingen, 052 305 20 41, Fax 052 305 20 42
 144 Easypack GmbH, Emmenhofstr. 4, 4552 Derendingen, 032 682 05 29, Fax 032 682 05 39
 145 Ebner AG, Bürerfeld 16a, 9245 Oberbüren, 071 912 27 27, Fax 071 912 27 29
 146 EJS Verpackungen AG, Dählenweg 2, 3054 Schüpfen, 031 879 09 02, Fax 031 879 19 06
 147 Elco AG, Wildschachen, 5201 Brugg, 056 462 80 00, Fax 056 462 80 80
 148 ELITEC AG, Gewerbeweg 44, FL-9486 Schaanwald, +423 375 18 18, Fax +423 375 18 19
 149 Elopak Trading AG, Cherstr. 4, 8152 Glattbrugg, 044 809 63 63, Fax 044 809 63 66

Klarsichtverpackungen aus PET-Folien

Zentral am Autobahnkreuz der A1/A2 in Rothrist gelegen, hat die Firma Hunziker Sichtpackungen ihren Betrieb. Sie ist spezialisiert auf die Herstellung transparenter Verpackungen aus glasklaren PET-Folien.

Das Sortiment umfasst hauptsächlich

- Stülpschachteln
- Deckel
- Hüllen
- Faltschachteln mit individuellen Verschlüssen
- Fensterzuschnitte

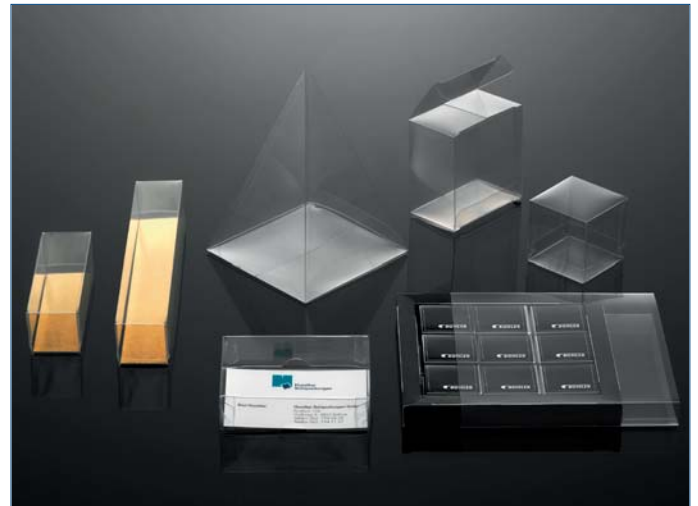

Unsere Leidenschaft ist klar –
transparente Verpackungen.

40
Jahre



**Hunziker
Sichtpackungen**

Galliweg 9
4852 Rothrist
Telefon 062 794 18 28
info@hunziker-sichtpackungen.ch

Ob als Geschenk-, Pralinen-, Schokoladen- oder Kerzenverpackung u. v. a., schöner kann ein Produkt nicht präsentiert werden. Auch Kleinserien bieten sich an. Und mittels Sieb- oder Offsetdruck werden gewünschte Aufdrucke angebracht. Alles aus einer Hand.

Seit über 40 Jahren steht für Hunziker Sichtpackungen GmbH ein sauberes, exakt und termingerecht gefertigtes Produkt an oberster Stelle.

Die Leidenschaft ist klar – transparente Verpackungen.

Hunziker Sichtpackungen GmbH

Galliweg 9
4852 Rothrist
Telefon 062 794 18 28
Fax 062 794 11 37

info@hunziker-sichtpackungen.ch
www.hunziker-sichtpackungen.ch

Innovative und massgeschneiderte Verpackungslösungen

Der Unternehmensbereich «Cellpack Packaging» gehört der Schweizer BBC Gruppe an.

Mit 84 Mio. CHF Umsatz verarbeiten wir jährlich ca. 16000 Tonnen flexible Verpackungsmaterialien.



Sie finden bei uns alle passenden und innovativen Verpackungslösungen:

- bedruckte Monofolien und Verbunde, in Tiefdruck oder Flexodruck
- Wachspapiere
- wachskaschierte Verbunde
- Flach- oder Stehbeutel
- Polsterkissen

Innovative und massgeschneiderte Lösungen

Wenn besondere Qualitätsanforderungen benötigt werden, steht unsere Produktentwicklung und unser Qualitätsteam gerne zur Verfügung. Jede Nachfrage wird durch technisches Know-how von uns unterstützt.

Optimale Verpackungen für jedes Produkt

Wir sind tätig in verschiedenen Segmenten, die ganz besondere und technische Anforderungen haben:

- Süßwaren & Schokolade
- frische Produkte
- Käse & Milchprodukte
- Beutel

Einer der bedeutendsten Maschinenbestände in der Schweiz und Europa

- Cellpack AG Packaging (Villmergen, Schweiz)
- CFS Cellpack Packaging (Illfurth, Frankreich)
- Cellpack Lauterecken GmbH (Lauterecken, Deutschland)

Unsere Entwicklung inkludiert kontinuierliche Investition in Ausrüstung: 2014 haben wir in Robotisierung der Fertigung in Frankreich und eine neue Kaschieranlage in der Schweiz investiert.

2

Cellpack AG
Anglikerstrasse 99
5612 Villmergen
Telefon 056 618 18 18
Fax 056 621 91 25

packaging@cellpack.com
www.cellpack-packaging.com



massgeschneiderte Verpackungslösungen

HD Flexodruck

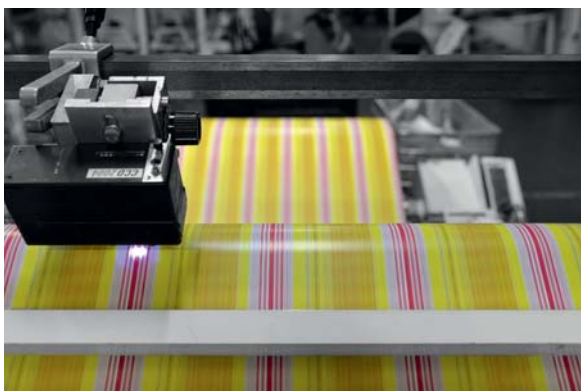

- TK bis Steril
- Top Flexodruck
- Sämtliche Verbunde
- Gross und kleine Druckauflagen



Standbodenbeutel



- Sämtliche Verbunde 2 bis 4 Lagen
- Flexodruck/ Tiefdruck
- TK bis Steril
- Füllmenge: 75ml bis 5l
- Sonderformen, Lackeffekte, Papieroptik

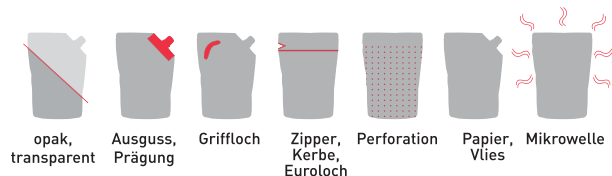

Tel. +41 56 618 18 18
packaging@cellpack.com

Let's pack together!
www.cellpack-packaging.com



- 150** Embal GmbH, Tannenstr. 45, 9010 St. Gallen, 071 244 40 45, Fax 071 244 40 46
 151 EP Spray System SA, 30, Rue du Plan, 2002 Neuchâtel, 032 727 62 62, Fax 032 727 62 63
 152 Equisa AG, Gewerbeweg 28, 9486 Schaanwald, +4 23 375 88 77, Fax +4 23 375 88 75
 153 ERME AG, Habsburgstr. 47, 8965 Mutschellen-Berikon, 056 633 74 18, Fax 056 633 75 18
 154 Eson Pac AG, Pfeffingerring 201, 4147 Aesch, 061 756 20 20, Fax 061 756 21 00
 155 EUROPAC AG, Aumühlestr. 19, 6373 Ennetbürgen, 041 612 22 88, Fax 041 612 22 89
 156 Fischer Papier AG, Letzistr. 24, 9015 St. Gallen, 071 314 60 60, Fax 071 314 60 69
 157 Fischer Söhne AG, Luzernerstr. 105, 5630 Muri, 056 675 49 00, Fax 056 675 49 01
 158 Flaigg AG Verpackungstechnik, Langenhagstr. 3, 4147 Aesch, 061 756 99 77, Fax 061 756 99 79
 159 Flaver AG, Seewenweg 6, 4153 Reinach, 061 711 87 33, Fax 061 711 89 73
- 160** Flex-Pac AG, Kirchbannstr. 8, 4703 Kestenholz, 062 393 25 70, Fax 062 393 19 45
 161 FoamPartner Büttikofer AG, Zetzwilerstr. 763, 5728 Gontenschwil, 062 767 00 00, Fax 062 767 00 01
 162 Folag AG, Mettenwilstr. 18, 6203 Sempach-Station, 041 469 75 75, Fax 041 469 75 55
 163 FONDATION POLYVAL, Rte des Dragons 9 / CP 191, 1033 Cheseaux-sur-Lausanne, 021 642 70 70, Fax 021 642 70 77
 164 Fraschina SA, Industrie Sud, 6814 Lamone, 091 605 59 01, Fax 091 605 58 07
 165 Fratelli Roda SA, Zona Industriale 2, 6807 Taverne Lugano, 091 935 75 75, Fax 091 935 75 76
 166 FRIMA-PAC AG, Industrie Buchmatt 25, 3400 Burgdorf, 034 408 11 11, Fax 034 408 11 51
 167 Früh Verpackungstechnik AG, Allmendstr. 47, 8320 Fehraltorf, 058 258 22 11, Fax 058 258 22 00
 168 Ganahl AG, Industriestr. 24, 8604 Volketswil, 044 908 32 32, Fax 044 946 17 36
 169 Gartenbein AG, Gartenstr. 13, 4127 Birsfelden, 061 319 97 97, Fax 061 319 97 98
- 170** Gasser Hülsen GmbH, Landstr. 1, 6418 Rothenthurm, 041 838 17 17, Fax 041 838 16 66
 171 Gast Kellereitechnik AG, Dammweg 23-25, 3053 Münchenbuchsee, 031 869 29 29, Fax 031 869 26 96
 172 Geisser Innoflex AG, Blumenfeldstr. 12, 9403 Goldach, 071 844 40 80, Fax 071 844 40 88
 173 Geissmann Papier AG, Güterstr. 5, 5605 Dottikon, 056 616 77 77, Fax 056 616 77 78
 174 Gerster Co. AG, Wahlenstr. 175, 4242 Laufen, 061 766 11 11, Fax 061 766 11 22
 175 Gitterrost Drawag AG, Industriestr. 28, 8108 Dällikon, 043 488 80 80, Fax 043 488 80 81
 176 Glanzmann Veredelungen AG, Hubelweg 5, 2556 Scheuren, 032 356 03 60, Fax 032 356 03 61
 177 Gramag Grafische Maschinen AG, Kreuzmatte 1e, 6260 Reiden, 062 749 51 51, Fax 062 749 51 50
 178 Greiner Packaging AG, Rheinstr. 38, 9444 Diepoldsau, 071 737 83 00, Fax 071 737 83 15
 179 Gruppo Fabbri (Svizzera) SA, Via ai Molini 3, 6933 Muzzano, 091 960 14 14, Fax 091 967 27 72
- 180** Grütter Kunststoff + Formen AG, Grossacherstr. 45, 8634 Hombrechtikon, 055 254 10 40, Fax 055 254 10 41
 181 Haass AG, Hardstr. 47, 4132 Muttenz, 061 467 95 00, Fax 061 467 95 09
 182 HabaPack, Werdenstr. 94a, 9472 Grabs, 081 771 70 00, Fax 081 771 50 00
 183 Handelsmann Schweiz GmbH, Neumattweg 19, 3067 Boll, 031 302 59 44, Fax 031 302 59 45
 184 Hänggli-Thermoplast AG, Stockackerstr. 16, 5013 Niedergösgen, 062 858 40 40, Fax 062 858 40 49
 185 Hartmann Verpackung AG c/o KPMG AG, Pilatusstr. 41, 6003 Luzern, 043 819 09 91, Fax 043 819 09 92
 186 Heebag AG, Zollstr. 20, 9464 Lienz-Rüthi, 071 767 70 70, Fax 071 767 70 75
 187 Hera AG, Industriezone Nord 5, 3250 Lyss, 032 387 95 00, Fax 032 387 95 09
 188 Herba-Plastic AG, Grellingerstr. 37, 4208 Nunningen, 061 795 95 95, Fax 061 795 95 96
 189 Herrmann AG, Nord 27, 9428 Walzenhausen, 071 886 47 00, Fax 071 886 47 09
- 190** Hettler Systeme GmbH, Industriestr. 19, D-72585 Riederich, +49 7123 93696-0, Fax +49 7123 93696-25
 191 HF GmbH Verpackungssysteme, Brühlstr. 40, 9320 Arbon, 071 446 04 05, Fax 071 446 04 59
 192 Hinnen Kartonagen AG, Rütisbergstr. 12, 8156 Oberhasli, 044 851 02 42, Fax 044 851 03 79
 193 Hoffmann Neopac AG Tins and Tubes, Eisenbahnstr. 71, 3602 Thun, 033 335 63 63, Fax 033 335 65 65
 194 Hoffmann Neopac AG, Burgdorfstr. 22, 3672 Oberdiessbach, 031 770 11 11, Fax 031 770 13 13
 195 hohlflex ag, Moosstr. 13, 9030 Abtwil, 071 313 41 41, Fax 071 311 40 40
 196 Holliger Imballegno AG, Riedweg 3, 5706 Boniswil, 062 767 80 03, Fax 062 767 20 10
 197 Holliger W. Söhne AG, Riedweg 3, 5706 Boniswil, 062 767 80 00, Fax 062 767 80 20
 198 Holzbau Kayser AG, Gerenmühle 16, 6370 Stans-Oberdorf, 041 618 31 80, Fax 041 610 28 17
 199 Holzwerk Rieder AG, Moos, 3772 St. Stephan, 033 729 16 20, Fax 033 729 16 26

certifiziertes Qualitätssystem
SQS
 ISO 9001/EN 29001

Verpackungen
 aus Karton und
 Wellpappe
 für Versand-
 Transport-Lager-
 Werbung-
 Verkauf

BETSCHART AG
 Kartonagenfabrik 5610 Wohlen
 Telefon 056/622 12 32
 www.verpackung-beka.com

BEKA

www.betschartag.ch

Technische Verpackungen
 aus Kunststoff

Verpackungen nach Mass!

Muldenplatten für
 Handling, Lagerung
 und Versand

RENFER

Kunststoff- & Metallwaren
 Bielstrasse 12-18 CH-2543 Lengnau
 Phone 032 654 04 04 E-Mail info@renfer.ch www.renfer.ch



manueller Abfüllung vorhanden.
Interessiert?

Gesucht: Food- oder Non-Food-Produkte für gemeinsame Wege

Ich, Transportverpackung, kompakt und verlässlich, passe mich deinen Bedürfnissen vorbehaltlos an. Ich bin mit oder ohne Einlage, mit oder ohne Tragegriffe und mit oder ohne Fenster zu haben und kann auf Wunsch bedruckt werden. Erfahrung mit maschineller und manueller Abfüllung vorhanden.
Interessiert?

Gesucht: Flaschen in allen Grössen

Ich, Flaschenverpackung mit
T...ren Wunsch

Die Bourquin-Gruppe vereint sämtliche Karton-Dienstleistungen: Verpackungen und Displays aus Well- und Vollkarton, auf Mass gefertigt und individuell bedruckt oder im grossen Standard-Sortiment.



2

Ihre Verpackung nach Mass

Die Bourquin-Gruppe bietet Verpackungslösungen ohne Grenzen. Unser Sortiment ist gross, unser Know-how umfassend. Gerne entwickeln wir jederzeit auch neue Methoden und Lösungen.



Dank unserer Vielfaltigkeit an Produkten sind wir überzeugt, eine passende Verpackung anbieten zu können.

Wir stellen Ihre Wunschverpackung gerne nach Mass für Sie her und gehen auf die speziellen Bedürfnisse jedes einzelnen Kunden ein. Flaschenverpackungen, Displays, Verkaufsverpackungen sind nur ein Teil unseres Sortiments.



Besuchen Sie unseren Showroom und finden auch Sie die passende Verpackung! Unsere Mitarbeiterinnen und Mitarbeiter beraten Sie gerne vor Ort.

Showroom Oensingen

Nordringstrasse 23, 4702 Oensingen
Montag bis Freitag: 07.30–12.00 Uhr und 13.15–17.00 Uhr

Showroom Couvet

Rue de la Gare 3, 2108 Couvet
Montag bis Freitag: 07.30–12.00 Uhr und 13.15–17.00 Uhr

Bourquin SA
Nordringstrasse 23
4702 Oensingen
Telefon 062 388 01 23
Fax 062 388 02 68

bourquin@bourquinsa.ch
www.bourquinsa.ch

- 200** Hülsenfabrik Lenzhard, Industriestr. 5, 5702 Niederlenz, 062 885 50 00, Fax 062 885 50 01
- 201 hvb Haist Verpackungsberatung, Grabenstr. 21, 8213 Neunkirch, 052 681 39 11, Fax 052 681 30 56
- 202 HWB Kunststoffwerke AG, Friedberg 234, 9427 Wolfhalden, 071 898 37 00, Fax 071 898 37 90
- 203 IFCO Systems (Schweiz) GmbH, Nordstr. 3, 5612 Villmergen, 056 619 74 74, Fax 056 619 74 84
- 204 Ilpack Werk AG, Via Laveggio 2, 6850 Mendrisio, 091 646 75 62, Fax 091 646 70 46
- 205 Inapa Schweiz AG, Althardstr. 301, 8105 Regensdorf, 044 843 18 18, Fax 044 843 18 99
- 206 Inno-Pack GmbH, Allmendstr. 2, 5612 Villmergen, 056 619 50 70, Fax 056 619 50 77
- 207 InterDisplay Produktions AG, Wanngasse 8, 8240 Thayngen, 052 649 40 40, Fax 052 649 40 52
- 208 Interprint AG, Feldwiesstr. 26, 9450 Altstätten, 071 755 75 75, Fax 071 755 75 92
- 209 Itensohn E. AG, Parkstr. 1, 9430 St. Margrethen, 071 747 58 78, Fax 071 747 58 79
- 210** Ivers-Lee MedTec AG, Kirchbergstr. 160, 3400 Burgdorf, 034 421 81 21, Fax 034 421 83 38
- 211 IWK Verpackungstechnik GmbH, Postfach 1151, D--76288 Stutensee, +49 7244 968101, Fax +49 7244 96073
- 212 Jkaplast AG, Hüferen 6, 8627 Grüningen, 043 833 77 33, Fax 043 833 77 34
- 213 Jokey-Plastik Gummersbach GmbH, Gutenbergstr. 9, D-51645 Gummersbach, +49 2261 544 1348, Fax +49 2261 544 191348
- 214 Jungheinrich AG, Holzikerstr. 5, 5042 Hirschthal, 062 739 31 00, Fax 062 739 32 99
- 215 Jura-Papier Meier AG, Thalstr. 279, 4712 Laupersdorf, 062 391 44 15, Fax 062 391 51 72
- 216 K+D AG, Schuppisstr. 8, 9016 St. Gallen, 071 282 87 87, Fax 071 282 87 88
- 217 Kaiser Print & Display GmbH, Schoretshuebstr. 23, 9015 St. Gallen, 071 313 99 13, Fax 071 313 99 14
- 218 Kaiser Promotion AG, Achslenstr. 15, 9015 St. Gallen, 071 313 99 11, Fax 071 313 99 12
- 219 Kander-Paletten und Holzwerk AG, Kien, 3713 Reichenbach, 033 676 14 44, Fax 033 676 14 05
- 220** Kappeler Verpackungs-Systeme AG, Grenzstr. 20B, 3250 Lyss, 032 387 07 97, Fax 032 387 07 99
- 221 Kartonage Hunziker AG, Hauptstr. 296, 4814 Bottenwil, 062 721 24 24, Fax 062 721 27 05
- 222 Kemapack GmbH, Moserhalde 22, 9050 Appenzell, 071 350 01 64, Fax 071 350 00 63
- 223 Klebafo AG, Wiesenstr. 11, 9327 Tübach, 071 844 00 22, Fax 071 844 00 20
- 224 Kleiner O. AG Flexible Packaging, Schützenmattweg 26, 5610 Wohlen, 056 618 47 00, Fax 056 618 47 01
- 225 Koblenzer Kunststoffwerk GmbH, Hinterofenstr. 23, 5322 Koblenz, 056 267 40 70, Fax 056 246 10 63
- 226 KOP Produktions AG, Industriestr. 29, 8583 Sulgen, 071 644 95 40, Fax 071 644 95 45
- 227 Kopp Andreas AG, Brühlmattweg 1, 4107 Ettingen, 061 725 25 55, Fax 061 725 25 50
- 228 Kriemler Verpackungen AG, Lerchensangstr. 14, 8552 Felben-Wellhausen, 052 765 22 32, Fax 052 765 21 32
- 229 Kumagra AG, Güterstr. 22, 3008 Bern, 031 382 44 42, Fax 031 382 44 57
- 230** Kundert Ingenieure AG, Ifangstr. 6, 8952 Schlieren, 044 755 42 42, Fax 044 755 42 43
- 231 Kunststoff-Packungen AG, Weiherstr. 41, 8280 Kreuzlingen, 071 677 07 07, Fax 071 677 07 08
- 232 Lange AG, Steinackerstr. 31, 8902 Urdorf, 044 777 00 30, Fax 044 777 00 31
- 233 Lecoultr Emballages SA, Usine la Vossaine, 1721 Misery, 026 675 11 95, Fax 026 675 37 95
- 234 Leichtfass AG, Bahnhofstr. 11, 4142 Münchenstein, 061 411 33 80, Fax 061 411 33 90
- 235 LerCH HOLZ, 3452 Grünenmatt, 034 432 40 40, Fax 034 432 40 41
- 236 Logipack AG, Aaraustr. 26, 5036 Oberentfelden, 062 723 23 58, Fax 062 723 63 76
- 237 Looser & Braun AG, Zelg 570, 9427 Wolfhalden, 071 880 00 70, Fax 071 880 00 74
- 238 Lüdi Swiss AG, Mühlegasse 23, 9230 Flawil, 071 394 99 99, Fax 071 394 99 90
- 239 LxBxH Zimmermann AG, Giessenstr. 15, 8952 Schlieren, 044 743 80 70, Fax 044 743 80 79
- 240** Maag Gustav, Albisriederstr. 151, 8003 Zürich, 044 491 90 88, Fax 044 491 90 88
- 241 Mafix AG, Elsternweg 2, 4564 Obergerlafingen, 032 675 63 16, Fax 032 675 39 50
- 242 MAG-Plastic Machinery SA, Rue Alfred-Pot 1, 1896 Vouvy, 024 482 08 20, Fax 024 482 08 19
- 243 Masspack GmbH, Sägereistr. 8, 8217 Wilchingen, 052 681 35 00, Fax 052 681 35 05
- 244 mat724 AG, Luzernstr. 66, 6208 Oberkirch, 041 467 11 31
- 245 Mauser-Werke GmbH, Schildgesstr. 71-163, D-50321 Brühl, +49 2232 78-1000, Fax +49 2232 78-1208
- 246 MEDEWO AG, Bahnhofstr. 7, 5616 Meisterschwanden, 056 676 60 90, Fax 056 676 60 99
- 247 Medipack AG, Mühlentalstr. 184-188, 8200 Schaffhausen, 052 630 36 36, Fax 052 630 36 37
- 248 Medisize Schweiz AG, Hakabstr. 5, 8309 Nürensdorf, 044 838 39 39, Fax 044 838 39 00
- 249 Meier Verpackungen GmbH, Diepoldsauer-Str. 37, A-6845 Hohenems, +43 5576 7177-0, Fax +43 5576 7177-30

www.meili-ag.ch

**Wir packen
Ihren Koffer!**

Wir verkaufen nicht einfach Koffer. Wir machen sie. Nach Mass. In allen Grössen, Formen und Farben. Wertvolles oder Zerbrechliches schützen und transportabel halten, das ist unsere Spezialität. Von zweckmässigen Behältern oder Etuis bis zur massgeschneiderten Inneneinrichtung. Und wenn wir Ihre Wünsche kennen, ist Ihr Koffer dabei.



Meili AG Aesch
Koffer und Etuis für
die Industrie
CH-6287 Aesch LU
Tel. 041 917 31 41
Fax 041 917 29 44



TAMPER EVIDENCE. SICHERHEIT UND INNOVATION.

Faltschachtel mit integriertem Originalitätsschutz. Die Erstöffnung ist durch das Einreissen der Ausstanzungen auf dem Verschlussdeckel eindeutig und irreversibel. Die Lösung ist erstaunlich einfach in der Umsetzung und effizient. Im Vergleich zum Kleben oder Etikettieren erhöht die Rondo Tamper Evidence Faltschachtel die OEE.

www.rondodruck.ch



2

Fälschungssicherheit in der Pharmaverpackung

Gefälschte Medikamente sind heutzutage ein globales Problem und führen nicht nur zu erheblichen Verlusten für die Pharmaindustrie, sondern gefährden vor allem die Gesundheit der Patienten und deren Vertrauen in Medikamente. Die WHO geht davon aus, dass 50 % der im Internet gehandelten Medikamente Fälschungen sind. Die lückenlose Rückverfolgbarkeit der Supply Chain mittels Codierung in allen Verpackungsstufen sowie das Aufbringen von Merkmalen zur Erkennung einer Manipulation der Umverpackung von Arzneimitteln sind die in der Richtlinie 2011/62/EU der Europäischen Kommission erlassenen Massnahmen, um Fälschern das Handwerk zu legen.



Faltschachtel mit Erstöffnungsschutz, Rondo AG, Allschwil.

Bei der Serialisierung der Verpackungen liefern in den Verpackungsprozess integrierte Codierstationen, Code-Lesegeräte und Bildverarbeitungssysteme die notwendigen Daten für den Produktcode, durch den die lückenlose Rückverfolgbarkeit möglich wird. Die aufgedruckten Daten werden geprüft, und die Datenbank erstellt vollständige Lieferkettennachweise – einschliesslich

Aufzeichnungen über Produktverlust, beschädigte und ersetzte Einheiten während des Verpackungsprozesses sowie entnommene Stichproben. Die einzelnen Komponenten können in-line in bestehende Verpackungsmaschinen oder als separate Einheit in den Verpackungsprozess integriert werden. Die Systeme lassen sich in die IT-Landschaft des Pharmaunternehmens einbinden oder über eine Schnittstelle mit externen Datenbanken und/oder MAS- und ERP-Systemen verknüpfen. Alle Serialisierungslösungen der Seidenader Maschinenbau GmbH aus Markt-Schwaben entsprechen den hohen Standards der Pharmaindustrie sowie den 21CFR Part 11, cGMP- und GAMP-Anforderungen.

Um das Eindringen gefälschter Medikamente in den regulären Warenkreislauf zu verhindern genügt die individuelle Codierung der Verpackungseinheiten nicht. Die Verpackung muss weitere Sicherheitsmerkmale aufweisen, eine Manipulation des Originalzustandes erkennbar machen. Die Industrie bedient sich im Wesentlichen zweier Technologien: Das Zukleben der Verschlüsse mit Leim und das Aufbringen von Sicherheitsetiketten über die Verschlüsse der Verpackung. Die Firma Rondo AG in Allschwil bietet Lösungen an, die direkt im Verpackungsmaterial konstruktiv implementiert sind, was den Vorteil hat, auf Klebstoffe und Haftetiketten verzichten zu können – mit entsprechend hohen Kostenvorteilen für die Kunden. Die Rondo-Faltschachtel mit «tamper evidence» (engl. für Manipulationserkennbarkeit) ist eine in den Karton integrierte Lösung, welche nicht nur investitionsseitig äusserst attraktiv ist (Monomaterial, OEE bleibt erhalten), sondern die von Patienten geforderte Wiederverschliessbarkeit der Verpackung gewährleistet.

Rondo AG
Gewerbstrasse 11
4123 Allschwil
Telefon 061 486 87 87
Fax 061 486 87 50

sales@rondodruck.ch
www.rondodruck.ch

- 250** Meister & Cie. AG, Lützelflühstr. 28, 3415 Hasle-Rüegsau, 034 460 55 55, Fax 034 460 55 50
 251 Model AG Pack Shop, Industriest. 30, 8570 Weinfelden, 071 626 72 17, Fax 071 626 72 69
 252 Model AG, Industriest. 30, 8570 Weinfelden, 071 626 71 11, Fax 071 626 17 30
 253 Model Emballages SA, Z.I. Le Devin, 1510 Moudon, 021 905 85 00, Fax 021 905 85 01
 254 Model PrimePac AG, Auenstr. 5, 9434 Au (SG), 071 747 91 91, Fax 071 747 91 00
 255 Mondri Packaging Rothrist AG, Industrieweg 4, 4852 Rothrist, 062 785 32 32, Fax 062 785 32 34
 256 MONOPAC AG, Thayngerstr. 27, 8207 Schaffhausen, 052 644 02 02, Fax 052 644 02 03
 257 Mopac modern packaging AG, Oeleweg 4, 3457 Wasen i.E., 034 437 77 77, Fax 034 437 77 00
 258 MP Multipack AG, Nordstr. 15B, 4665 Oftringen, 062 788 20 80, Fax 062 78802088
 259 Müller Kartonagen AG, Am Linthli 6, 8752 Näfels, 055 618 40 00, Fax 055 612 43 18

- 260** Multiflex AG, Baselstr. 44, 6252 Dagmersellen, 062 761 90 14, Fax 062 761 14 71
 261 Multivac Export AG, Bösch 65, 6331 Hünenberg, 041 785 65 65, Fax 041 785 65 10
 262 Muparo AG, Bahnhofstr. 34, 9470 Buchs, 081 756 62 22, Fax 081 756 62 69
 263 Neumeyer AG, Landstr. 60, 5426 Lengnau, 056 266 50 50, Fax 056 266 50 51
 264 Nicopac Verpackungssysteme + Industriefotografie, Im Obersteig 4a, 8840 Einsiedeln, 055 412 79 76, Fax 055 412 79 77
 265 Novindustria AG, Gewerbestr. 1, 4450 Sissach, 061 976 70 70, Fax 061 976 70 71
 266 Nussbaum Kesswil AG, Industriest. 2, 8593 Kesswil, 071 466 85 85, Fax 071 466 85 55
 267 Offsetdruckerei Schwarzach GmbH, Hofsteigstr. 104, A-6858 Schwarzach, +43 5572 3808, Fax +43 5572 58829
 268 Oliveri Verpackungstechnik GmbH, Industriest. 9, D-79805 Eggingen, +49 7746 2081, Fax +49 7746 2121
 269 OMNIPACK AG, Martinsbruggstr. 85, 9016 St. Gallen, 071 228 43 83, Fax 071 228 43 80

- 270** Pack Shop Genève, 124, Ch. du Pont-du-Centenaire, 1228 Plan-les-Ouates, 022 794 33 44, Fax 022 794 70 33
 271 Pack Shop Romandie SA Succursale Pack Shop Lausanne, Rte de Neuchâtel 8, 1032 Romanel-sur-Lausanne, 021 731 51 31, Fax 021 731 13 81
 272 Pack-Part GmbH, Kraftwerkstr. 24, 4303 Kaiseraugst, 061 811 11 09, Fax 061 811 21 66
 273 Packbandfabrik Gümligen AG, Tannackerstr. 7, 3073 Gümligen, 031 951 02 31, Fax 031 951 14 21
 274 Packexport AG, Auhafenstr. 117, 4132 Muttenz, 061 319 60 00, Fax 061 319 60 01
 275 Packmat AG, Haslistr. 41, 4601 Olten, 062 296 27 26, Fax 062 296 27 27
 276 Packservice Schweiz AG, Rheinstr. 81, 4133 Pratteln, 061 813 60 70, Fax 061 813 60 77
 277 Pacovis AG, Grabenmattenstr. 19, 5608 Stetten, 056 485 93 93, Fax 056 485 93 00
 278 Papierhof Rheinfelden AG, Libellenweg 1, 4310 Rheinfelden, 061 836 86 66, Fax 061 836 86 67
 279 Papival Emballages SA, Route de Chippis, 1950 Sion, 027 205 70 20, Fax 027 205 70 21

- 280** Parco-Pack AG, Kastanienweg 5, 9402 Mörschwil, 071 868 60 80, Fax 071 868 60 86
 281 PAWI VERPACKUNGEN, Grüzefeldstr. 63, 8411 Winterthur, 052 234 42 42, Fax 052 232 11 17
 282 PEG Kartonagen AG, Birmensdorferstr. 20, 8902 Urdorf, 044 734 02 22, Fax 044 734 09 27
 283 Perlen Packaging Perlen Converting AG, Perlenring 3, 6035 Perlen, 041 455 88 00, Fax 041 455 88 01
 284 Permapack AG, Reitbahnstr. 51, 9401 Rorschach, 071 844 12 12, Fax 071 844 12 13
 285 Plaspaq SA, Rue Abbé Bovet 3, 1636 Broc, 026 921 82 15, Fax 026 921 82 11
 286 Plastic AG, Industriest. 6, 7310 Bad Ragaz, 081 303 57 00, Fax 081 303 57 99
 287 Plasticase AG, Binzackerstr. 37, 8623 Wetzikon ZH, 044 931 30 30, Fax 044 931 30 40
 288 Plastifil SA, Piazza Roncà 2, 6850 Mendrisio, 091 646 21 35, Fax 091 646 16 69
 289 Plastomatic AG, Falkensteinerstr. 4, 4132 Muttenz, 061 467 93 93, Fax 061 467 93 99

- 290** Plaston AG, Espenstr. 85, 9443 Widnau, 071 727 81 11, Fax 071 722 55 85
 291 Polyart Handel GmbH, Schmiedgasse 35, 6431 Schwyz, 041 811 99 22, Fax 041 811 99 23
 292 Polypackers.ch AG, Haldenstr. 27, 9200 Gossau, 071 388 79 79, Fax 071 388 79 79
 293 Polystanz AG, Hofstr. 11, 9424 Rheineck, 071 886 49 79, Fax 071 886 49 70
 294 Post CH AG, PostLogistics, Viktoriast. 21, 3030 Bern, 0848 888 888, Fax 0848 888 888
 295 PPS P.E.T. Packaging Solution AG, Luzernerstr. 11, 6330 Cham, 041 784 30 70, Fax 041 784 30 79
 296 Prävag AG, Sägestr. 73, 3098 Köniz-Bern, 031 972 33 88, Fax 031 972 33 89
 297 Prevent AG hoco schaumstoffe, Eichbergstr. 60, 9452 Hinterforst, 071 755 65 34, Fax 071 755 65 34
 298 Prodinger Verpackung AG, Hauptstr. 171, 4422 Arisdorf, 061 335 90 00, Fax 061 335 90 10
 299 Prontopack AG, Mühlenalstr. 184-188, 8200 Schaffhausen, 052 630 36 36, Fax 052 630 36 37

Ihr Partner für innovative Kunststoffgebinde

«Alleskönner» in grenzenloser Vielfalt für Lager und Transport
 Stabil, langlebig, hygienisch einwandfrei und in jeder Branche vielfältig einsetzbar – dies sind nur einige Merkmale, die Stöckli-Behälter ausmachen.



Tradition + Moderne

Die A. & J. Stöckli AG, ein 140-jähriges Glarner Traditionsunternehmen, baut auf über 50-jährige Erfahrung im Bereich Gebinde-Technologie. Dieses Know-how, gepaart mit den neuesten Technologien, setzt das Unternehmen gezielt zum Nutzen seiner Kunden ein. Die Beratung beginnt vor Ort bereits in der Entwicklungsphase des Produktes. Inhouse konstruieren wir mittels 3D CAD individuelle Gebinde-Lösungen. Für die produktionsgerechte Umsetzung der Konstruktion in ein optimales Spritzgusswerkzeug sorgt einer unserer spezialisierten Partner im Werkzeugbau. Unsere eigene, mit modernsten Spritzguss-Maschinen und entsprechender Peripherie ausgerüstete Fabrikation ist für den reibungslosen, effizienten Produktionsablauf verantwortlich. Darin eingebunden sind verschiedene Beschriftungs- sowie Codiermöglichkeiten gemäss Ihren Vorgaben. Suchen Sie spezielle Gebindelösungen für Lagerung, Förderung oder Transport?

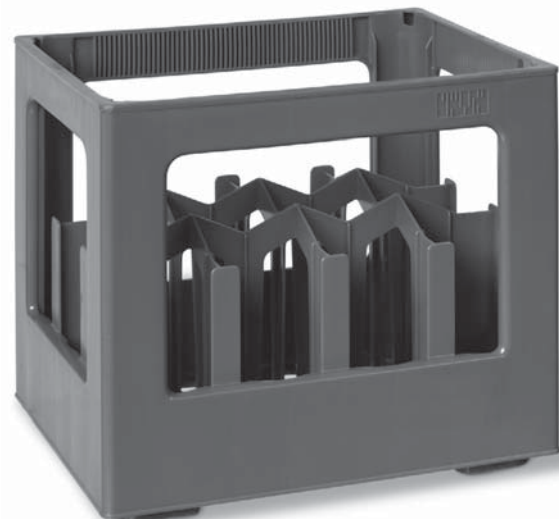

Wir sind für Sie da

Das Verkaufs-Team garantiert umfassende Dienstleistungen. Von der Beratung über die Offertstellung bis zur Bestellabwicklung; Sie haben immer dieselben Ansprechpartner. Freundlich, kompetent und mit grosser Einsatzbereitschaft beantwortet der Verkaufsdienst Fragen in Bezug auf Disposition, Terminierung, Bedruckung, Lagerung oder Transport.



Die professionelle Kundenbetreuung endet bei uns jedoch nicht mit der termingerechten Auslieferung der Produkte. Auch die Abwicklung von Nachbestellungen oder technischen Fragen sind bei uns integrierter Bestandteil der partnerschaftlichen Zusammenarbeit.

A. & J. Stöckli AG
 Ennetbachstrasse 40
 8754 Netstal
 Telefon 055 645 55 55
 Fax 055 645 55 54

gebinde-technologie@stockli.ch
 www.gebinde-technologie.ch

Ihr Schweizer Hersteller für innovative Kunststoff-Gebinde



Suchen Sie spezielle Gebinde- oder Flaschenkastenlösungen für Lagerung, Förderung und Transport?



www.gebinde-technologie.ch

2

FLEXIBLE PACKAGING
KIRCHBERG

Clondalkin Kirchberg setzt Ihre Produkte in Szene

Als führendes Schweizer Unternehmen im Bereich flexible Verpackung wollen wir überzeugen durch Qualität, Service und innovative Produkte.

+ www.clondalkin-kirchberg.ch
 Besuchen Sie unsere Website

- 300** Propac AG, beim Bahnhof, 8172 Niederglatt, 044 851 00 80, Fax 044 851 00 79
 301 Propack S.p.A., Via Genova 5b, I-10098 Rivoli, +39 11 950 77 77, Fax +39 11 950 78 00
 302 Quenzer Walter R. AG, Neustr. 49, 5430 Wettingen, 056 437 60 30, Fax 056 437 60 31
 303 r/c packaging group Limmatdruck | Zeiler AG, Gartenstadtstr. 5, 3098 Köniz, 031 978 11 11, Fax 031 978 15 76
 304 Rajapack GmbH, Salinenstr. 61, 4133 Pratteln, 0842 555 000, Fax 0842 555 100
 305 RAKU GmbH, Im Wöhr 2, D-76437 Rastatt, +49 7222 503-0, Fax +49 7222 503-290
 306 Ratioform Verpackungen AG, Althardstr. 257, 8105 Regensdorf, 043 411 60 10, Fax 043 411 60 11
 307 Rebhan FPS Kunststoff-Verpackungen GmbH, Postfach 11 55, D-96388 Stockheim, +49 511 51 12, Fax +49 511 50 21
 308 Regapack AG, Alte Bahnhofstr. 27/Postfach 108, 5612 Villmergen, 056 621 80 40, Fax 056 621 84 12
 309 Relianz AG, Stationsstr. 43, 8906 Bonstetten, 044 701 82 82, Fax 044 701 82 99
- 310** Resilux Schweiz AG, Industrie Ost, 8865 Bilten, 055 619 69 00, Fax 055 619 69 99
 311 Ritter F.G. AG, Dägermoos 5, 5015 Erlinsbach, 062 287 33 77, Fax 062 287 33 87
 312 Riwisa AG, Sonnhalde, 5607 Häggingen, 056 616 93 93, Fax 056 616 93 30
 313 Ruba Thermoplast AG, Bummerten 25, 4315 Zuzgen, 061 871 08 08, Fax 061 871 08 47
 314 Rysler Paul Kartonage SA, rue de la Gare, 6, 2074 Marin, 032 725 32 81, Fax 032 725 32 56
 315 SAICA SA Industria Cartonaggi, Viale Francini 28, 6501 Bellinzona, 091 825 23 82, Fax 091 825 23 84
 316 Sanpac SA, Rue des Champs-Lovats 18, CP 1324, 1401 Yverdon, 024 473 20 00, Fax 024 473 20 01
 317 Sántis Packaging AG, Kanalstr. 41, 9464 Rüthi, 071 767 75 00, Fax 071 767 75 01
 318 Sarna Plastec AG, Industriestr. 19, 6055 Alpnach Dorf, 041 676 60 00, Fax 041 676 60 19
 319 Saropack AG, Seebleichstr. 50, 9401 Rorschach, 071 858 38 38, Fax 071 858 38 86
- 320** Säuberlin & Pfeiffer SA, Ch. des Asses 101, 1618 Châtel-St-Denis, 021 925 42 00, Fax 021 925 42 42
 321 Sauter L. AG Verpackungsprodukte, Untere Seestr. 51, 8272 Ermatingen, 071 663 42 42, Fax 071 663 42 43
 322 Scheitlin-Papier AG, Industriestr. 20, 9300 Wittenbach, 071 292 30 70, Fax 071 292 30 71
 323 SCHELLING AG, Industriestr. 11, 5102 Ruppenswil, 058 360 44 00, Fax 058 360 44 01
 324 Scheyer Verpackungstechnik GmbH, Nefenfeldstr. 3, 9443 Widnau, 071 722 62 12, Fax 071 722 62 90
 325 Schlatter Plastic AG, Niederstettenstr. 8, 9536 Schwarzenbach, 071 850 29 21, Fax 071 850 61 55
 326 Schoeller Arca Systems Swiss Group + Holding GmbH, 11 route de la Condémine, 1680 Romont, 026 651 92 10, Fax 026 651 92 31
 327 Schott forma vitrum ag, St. Josefenstr. 20, 9001 St. Gallen, 071 274 16 00, Fax 071 274 42 44
 328 Schubarth & Co. AG, Lange Gasse 90, 4002 Basel, 061 205 84 84, Fax 061 205 84 44
 329 SDL Schweiz. Drahtziegelefabrik AG, Beundenrain 7-11, 4932 Lotzwil, 062 919 44 14, Fax 062 919 44 20
- 330** Sealed Air S.r.l., Via Trento 7, I-20017 Passirana di Rho, +39 2 9332 613, Fax +39 2 9332 634
 331 Seifert Kartonagen GmbH, Birmensdorferstr. 20, 8902 Urdorf, 043 817 33 80, Fax 043 734 09 27
 332 Selfix AG, Industriestr. 53, 8112 Otelfingen, 044 308 66 88, Fax 044 308 66 99
 333 Selig Schweiz AG, Bahnhofstr. 11, 8172 Niederglatt, 044 851 50 60, Fax 044 851 50 51
 334 Senn Hans AG, Kempthalstr. 85, 8330 Pfäffikon, 044 950 12 04, Fax 044 950 57 93
 335 SIG Combibloc (Schweiz) AG, Laufengasse 18, 8212 Neuhausen am Rheinfl, 052 674 82 60, Fax 052 674 82 50
 336 Silac AG, Kunststoffwerk, 8844 Euthal, 055 418 44 00, Fax 055 418 44 01
 337 Sirel AG, Dattenmattstr. 16a, 6010 Kriens, 041 392 11 11, Fax 041 392 11 19
 338 Smurfit Kappa Swisswell AG, Industriestr. 1, 4313 Möhlin, 061 855 61 61, Fax 061 855 62 62
 339 Sonoco Caprex AG, Gubelstr. 3-4, 6313 Menzingen, 041 757 21 70, Fax 041 757 21 79
- 340** Spyk Bänder AG, Hauptstr. 2, 5027 Herznach, 062 867 90 60, Fax 062 867 90 61
 341 SSI Schäfer AG, Schaffhauserstr. 10, 8213 Neunkirch, 052 687 32 32, Fax 052 687 32 90
 342 Stadelmann Hans, Unterdorf, 6147 Altbüron, , Fax
 343 Stäger & Co. AG, Luzernerstrasse, 5630 Muri, 056 675 73 73, Fax 056 675 73 74
 344 Stärke-Moser GmbH, Wiesenstr. 10, 9327 Tübach, 071 841 44 55, Fax 071 841 44 05
 345 Steiger Arthur AG, Bergstr. 295, 8707 Uetikon am See, 044 920 45 22, Fax 044 920 55 23
 346 STI - Grebenhain Display + Verpackung GmbH, Industriegebiet Oberwald, D-36355 Grebenhain, +49 6644 88 0, Fax +49 6644 88 132
 347 STI Group STI - Gustav Stabernack GmbH, Richard-Stabernack-Str. 1, D-36341 Lauterbach, +49 6641 81-0, Fax +49 6641 81-407
 348 STI-Gustav Stabernack GmbH, Aeschengraben 13, 4051 Basel, 061 273 36 47, Fax 061 273 36 26
 349 Stora Enso Deutschland GmbH, Grafenberger Allee 293, D-40237 Düsseldorf, +49 211 581 24 64, Fax +49 211 581 34 64

Ideale Botschafter.

Color Cases



Licefa

**Unser Vertriebsbüro
in der Schweiz**

ANAXA AG

Stationsstrasse 3 | CH 8335 Hittnau

Fon +41(0) 43 . 497 83 80 www.anaxa.ch
 Fax +41(0) 43 . 497 83 81 info@anaxa.ch

Color Cases: Aufmerksamkeit garantiert

Das deutsche Traditionsunternehmen Licefa fertigt anspruchsvolle Koffer und vereint sowohl Standard- wie auch kundenspezifische Lösungen für designorientierte Käufer. Dank Individualisierungsoptionen bezüglich Farbe, Gestaltung und Ausführung der Einlagen (Schaumstoff, tiefgezogenes Folienmaterial) sowie firmenspezifischem Siebdruck für Logo und Botschaft passen die Koffer von Licefa perfekt zu jedem Unternehmen.

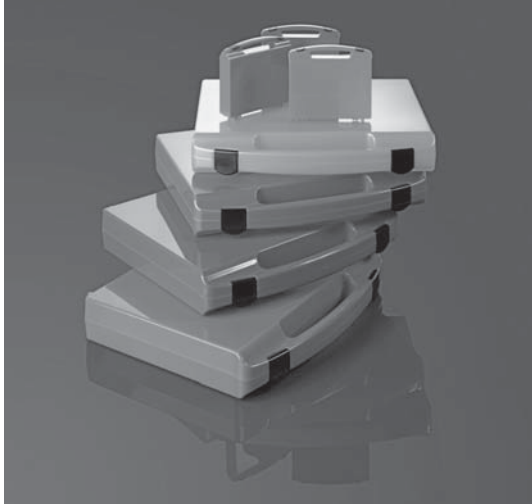

Eignen sich hervorragend als ideale Botschafter für jede Produktlinie: die Color Cases von Licefa. (Bild: ©Licefa 2014)

Color Cases: die Verpackung als Botschaft

Bestes Beispiel dafür sind die neuen Color Cases, die sich hervorragend als ideale Botschafter für jede Produktlinie eignen. Die

Kofferserie ist ausserordentlich flexibel in puncto Grösse, Stückzahl und Ausstattung. Für werbewirksame Einsätze gibt es die Color Cases in elf Grössen von A6 bis A4. Ausgestattet mit einer hochglänzenden Oberfläche, sind die Koffer in den sechs Farben Grün, Blau-Metallic, Lila-Metallic, Pink, Orange-Metallic und Rot-Metallic erhältlich. Die Mindestbestellmenge liegt bei 100 Stück. Der K 2012 (120 x 80 x 24 mm) und der K 2000 (340 x 250 x 53 mm) sind in allen sechs Farben am Lager vorrätig und somit als Farbmuster verfügbar. Eine kommunikationsstarke Produktpräsentation wird abgerundet durch kundenspezifische Einlagen wie hochwertige Tiefzieh- oder Schaumstoffelemente sowie Siebdruck in 1c bis 4c.

Spezialist für Kunststoffverpackungen

Licefa ist Spezialist für Kunststoffverpackungen und bietet Verpackungslösungen für Dental, Promotion, Optik, Akustik, Elektronik und Medizin. Basis ist das Standardprogramm an unterschiedlichen Grössen und eine kundenspezifische Fertigungstiefe mit Sonderfarben, Siebdruck sowie Einlagen aus Schaumstoff und Tiefziehen. Dazu passt das breite Sortiment an Runddosen, Rechteckdosen und Kugelscharnierdosen, Sortimentskästen, Koffern, Aufbauschränken, leitfähigen Verpackungen, SMD-Boxen, tiefgezogenen leitfähigen Einlagen, Dental-Boxen, Pendelverpackungen und tiefgezogenen Paletten für Drehteile sowie Waschaletten.

Verpackungskatalog kostenlos bestellen

Im Verpackungskatalog 2015 von Licefa finden technische Einkäufer viele praktische, sichere und präsentationsstarke Verpackungslösungen. Über www.licefa.de kann der Verpackungskatalog 2015 kostenlos bestellt werden.

ANAXA AG
Stationsstrasse 3
8335 Hittnau
Telefon +41 43 497 83 80
Fax +41 43 497 83 81

info@anaxa.ch
www.anaxa.ch

2



Celloclair

Flexible Folien • Flexodruck
Beutel und Tüten • Maschinenrollen

Oristalstrasse 96 • CH-4410 Liestal • 061 927 84 44 • www.celloclair.ch

- 350** Storit-Werke AG, Fabrikstr. 50, 9478 Azmoos, 081 750 25 50, Fax 081 750 25 51
351 Straub-Verpackungen GmbH, Donaueschinger-Str. 2, D-78199 Bräunlingen, +49 771 9202-0, Fax +49 771 9202-400
352 Stüdl Plast AG, Gaswerkstr. 4, 8590 Romanshorn, 071 466 70 30, Fax 071 466 70 44
353 Südpack Bioggio SA, via Mulini, 6934 Bioggio, 091 874 82 00, Fax 091 874 82 01
354 Südpack Europe AG, Blegistr. 7, 6342 Baar, 041 767 31 11, Fax 041 767 31 10
355 Supermatic Kunststoff AG, Ackerstr. 46, 8610 Uster, 043 399 22 55, Fax 043 399 22 50
356 Suprapack AG, Hauptstr. 70, 5314 Kleindöttingen, 056 245 69 40, Fax 056 245 69 41
357 Swisspack AG, Viscosestr. 53, 9443 Widnau, 071 722 85 85, Fax 071 722 85 84
358 Swisspor AG, Bahnhofstr. 50, 6312 Steinhausen, 056 678 98 98, Fax 056 678 98 99
359 SwissPrimePack AG, Oberrieterstr. 53/55, 9450 Altstätten, 071 757 71 11, Fax 071 757 71 10
- 360** Tanner & Co. AG Verpackungstechnik, Industriestr. 3, 5616 Meisterschwanden, 056 676 67 67, Fax 056 676 67 68
361 Taracell R. Meiers Söhne AG, Fahrbachweg 1, 5444 Künten, 056 485 92 00, Fax 056 485 92 05
362 Taroplast AG, Oberneuhofstr. 9, 6340 Baar, 041 766 10 10, Fax 041 766 10 20
363 TEAG Textil-Emballagen AG, Reinacherstr. 101, 4018 Basel, 061 337 89 89, Fax 061 337 89 80
364 Tegum AG, Zürcherstr. 350, 8500 Frauenfeld, 052 723 63 30, Fax 052 723 63 18
365 Tetra Pak (Schweiz) AG, Europastr. 30, 8152 Glattbrugg, 044 804 66 00, Fax 044 804 66 50
366 Toltabex AG, Spilchbüel 7, 8342 Wernetshausen, 044 977 11 22, Fax 044 977 11 23
367 Top Pac AG, Industriegebiet Salen, 9536 Schwarzenbach, 071 929 59 59, Fax 071 929 59 50
368 Tradepack AG, Industrie Winkel 19, 8637 Laupen, 055 256 00 20, Fax 055 256 00 22
369 Tramapack SA, Chemin de la Rippe, 1303 Penthas, 021 632 84 00, Fax 021 632 84 02
- 370** Tschudi + Cie AG, Bahnhofstrasse, 8754 Netstal, 055 646 26 26, Fax 055 646 26 27
371 Tschudin Verpackungen, Benzburweg 30a, 4410 Liestal, 061 921 94 09, Fax 061 921 94 20
372 Tupak-Service, Aeschistr. 13, 3362 Niederönz, 062 961 21 55, Fax 062 961 40 54
373 Tusa S.A., Avenue de Gilamont 15, 1800 Vevey, 021 925 93 93, Fax 021 925 93 99
374 U-Veral AG, Seebnerstr. 15, 8185 Winkel, 044 860 09 60, Fax 044 860 94 44
375 Unisto AG, Seestr. 7, 9326 Horn, 071 844 24 24, Fax 071 844 25 25
376 V + P Emballages AG, Oberneuhofstr. 13, 6340 Baar, 056 441 80 60, Fax 056 441 80 69
377 VAC-STAR Verpackungsmaschinen AG, Rte de l'Industrie, 1786 Sugiez, 026 673 93 00, Fax 026 673 05 38
378 Vacopack, Morgentalstr. 5, 9323 Steinach, 071 447 14 14, Fax 071 447 14 17
379 Valéron Strength Films, Nieuwmoersesteenweg 145, B-2910 Essen, +32 36 700730, Fax +32 36 673559
- 380** Varipack AG Papier- und Folienveredlung, Ruessenstr. 7, 6340 Baar, 041 766 12 50, Fax 041 766 12 59
381 VC999 Verpackungssysteme AG, Melonenstr. 2, 9100 Herisau, 071 353 59 00, Fax 071 353 59 01
382 Vetropack AG, Schützenmattstr. 48, 8180 Bülach, 044 863 34 34, Fax 044 863 31 23
383 VIA MAT PACKSAFE AG, Steinackerstr. 45, 8302 Kloten, 043 488 99 11, Fax 043 488 99 01
384 VP Papierwaren Vertriebs AG, Rundbuckstr. 6, 8212 Neuhausen am Rheinfl, 052 632 03 40, Fax 052 632 03 44
385 VTT AG, Hardstr. 47, 4132 Muttenz, 061 717 98 98, Fax 061 717 98 90
386 Walser Kunststoffwerk AG, Reutistr. 32, 8575 Bürglen, 071 633 22 55, Fax 071 633 22 81
387 Wanfried-Druck Kalden GmbH, Vor dem Untertor, D-37281 Wanfried, +49 5655 987-0, Fax +49 5655 987-147
388 Wegmüller AG, Bahnstr. 14, 8544 Attikon, 052 320 99 11, Fax 052 320 99 10
389 WellPack AG, Zürichstr. 46, 8840 Einsiedeln, 055 418 83 83, Fax 055 418 83 84
- 390** Wenger Peter Verpackungen, Fliederweg 11, 3629 Jaberg, 031 781 30 60, Fax 031 781 30 70
391 WETTLER Holzverarbeitung AG, Haagerstr. 39, 9473 Gams, 081 771 12 78, Fax 081 771 24 79
392 wez Kunststoffwerk AG, Industriestr. 8, 5036 Oberentfelden, 062 737 88 00, Fax 062 737 88 10
393 Wicanders, Amorim Flooring (Switzerland) AG, Chamerstr. 12b, 6300 Zug, 041 726 20 20, Fax 041 711 20 27
394 Wiegand AG, Steinackerstr. 7, 8180 Bülach, 044 872 74 74, Fax 044 872 74 75
395 Witz Günter AG, Althardstr. 83, 8105 Regensdorf, 044 840 44 40, Fax 044 840 30 29
396 Wolfensberger AG Verpackungslösungen, Stationsstr. 31, 8306 Brüttisellen, 044 805 99 50, Fax 044 833 35 20
397 Zaugg Emballeur AG, Ballonstr. 16, 8952 Schlieren, 044 732 36 36, Fax 044 732 36 00
398 Zeochem AG, Seestr. 108, 8707 Uetikon am See, 044 922 93 93, Fax 044 920 20 93
399 Zugana AG, Im Langhag 11, 8307 Effretikon, 052 355 39 50, Fax 052 355 39 59
- 400** Zumar AG, Grabenackerweg 5, 5102 Ruppertswil, 062 889 21 51, Fax 062 889 21 52



Kartonagefabrik Zellweger

9113 Degersheim

Gegründet 1900

Fabrikation von sämtlichen Gebrauchs- und Luxusverpackungen

Windeggstrasse 16
Telefon 071 371 12 33
Telefax 071 371 33 12
Natel 079 697 81 33
info@zellweger-kartonage.ch
www.zellweger-kartonage.ch

Seit über 100 Jahren lösen wir die Verpackungsprobleme unserer Kunden.

- ◆ **Gebrauchs- und Luxusverpackungen von 1 bis ... Stück aus Karton, Wellkarton und Papier**
- ◆ **Speziell Einzel- und Sonderanfertigungen**
- ◆ **Rohkartonagen und überzogene Verpackungen**



Verlangen Sie unverbindlich eine Offerte. Wir versichern Sie einer prompten und sorgfältigen Bedienung.

Innovativ auch nach über 100 Jahren

Faszination Kunststoff

1906 begann die Erfolgsgeschichte mit der Celluloidverarbeitung. Damit gehört Cellwar zu den ersten Firmen überhaupt, welche sich in der Schweiz mit Kunststoffen beschäftigt haben. Heute ist Cellwar in zwei Teilgebieten tätig: Produkte zur Verkaufsförderung und technische Bauteile.

Ideen kreieren

Unser Team kreiert mit Ihnen zusammen Ideen zur Verwirklichung Ihrer Wünsche. Je nach Projektumfang greift Cellwar GmbH auch auf externe Ideen-Schmieden zurück. Modernste EDV-Softwarelösungen zur Präsentation ersparen hier oftmals, aufwändige Muster herzustellen.

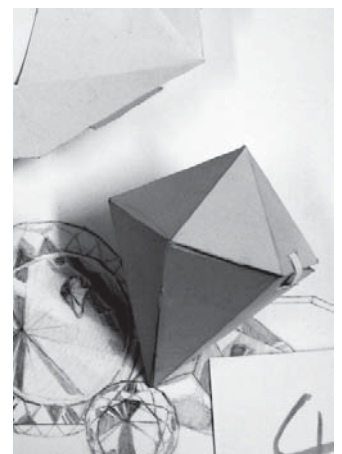
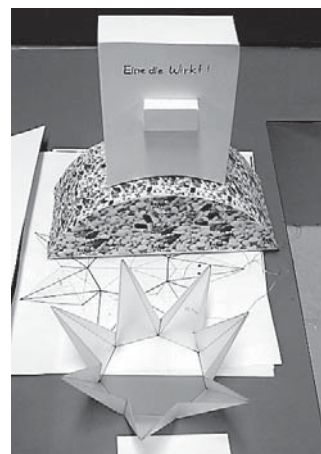

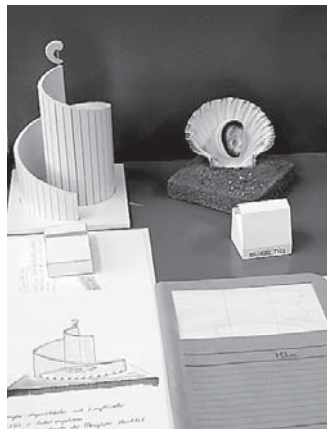
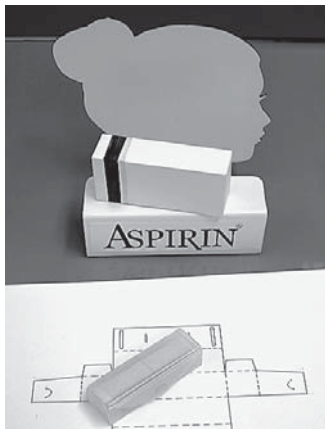

Verschiedene Ideen und Ansätze zur Realisation von POS/3D-Marketing-Artikeln.

Promotionsverpackungen und Warendisplays

Immer mehr Produkte konkurrieren um die Gunst der Kunden. Deshalb wird es zunehmend wichtiger, am POS aus der Masse herauszustechen. Dies ist mit interessanten Promoverpackungen und auffälligen Warenpräsentern oder Dispensern möglich.

Cellwar verfügt über die notwendigen Verarbeitungsmöglichkeiten, um vielfältige Kreationen auch in grossen Serien kostengünstig zu fertigen.

Standardprodukte

Damit die Kunden auch für Kleinmengen auf ein attraktives Sortiment zurückgreifen können, bietet Cellwar auch ein breites Programm verschiedenster Standardprodukte an: z. B. Dokumenten- und Mustermappen, Namensschilder, Plakattaschen, Prospekthalter, Prospektständer, Tischsteller, Preissteller, Fotosteller, Plakathalter, Displays für die Bild- und Posterpräsentation, Leuchtboxen oder Infoständer.



Von Cellwar realisierte POS/3D-Marketing-Artikel.

Cellwar GmbH
Dammweg 43
3053 Münchenbuchsee
Telefon 031 919 22 22
Fax 031 919 22 99

info@cellwar.com
www.cellwar.com

Kreative Kunststoff Verpackungen



Verkaufs- und Promotionsverpackungen für alle Branchen, zum Beispiel:

- Pharma und Kosmetik
- IT-Branche
- Nahrungs- und Genussmittel
- Banken und Versicherungen
- Fahrzeugbranche
- Uhrenindustrie

Produkte:

- Dokumappen
- Promo-Koffer
- Couverts
- Verpackungs-Etuis



Dammweg 43
CH-3053 Münchenbuchsee
Telefon +41 (0)31 919 22 22
www.cellwar.com

Individuelle Koffer und Verpackungen nach Mass

Wertvolles oder Zerbrechliches schützen und transportabel halten, ohne die optische Komponente zu vernachlässigen – da sind Sie bei uns an der richtigen Adresse.

Der Wunsch nach massgerechten Koffern, Etais und Behältern wächst ständig. Firmen möchten ihre Produkte bestmöglich verpacken und mit einer ansprechenden Präsentation kombinieren, beispielsweise für Verkaufsmitarbeiter im Aussendienst. Da sind wir der richtige Ansprechpartner für Sie. Kreativ, innovativ, lösungsorientiert und qualitätsbewusst – individuelle Lösungen im Verpackungsbereich sind unsere Spezialität. Mit jahrzehntelangem Know-how planen und konstruieren wir Koffer, die optimal auf Ihre Bedürfnisse zugeschnitten sind.

In einem persönlichen Gespräch werden die Wünsche und Anforderungen des Kunden aufgenommen. Die Lösung wird dann durch unsere Spezialisten an modernen CAD-Arbeitsplätzen erarbeitet. So entstehen individuelle und langlebige Produkte, welche genau auf ihren Einsatzzweck abgestimmt sind, und bei denen Form, die gewählten Materialien und die Innenausstattung stimmen.

Unseren massgeschneiderten Koffern und Etais sind praktisch keine Grenzen gesetzt. Mit vielfältigen Kombinationsmöglichkeiten von Material, Form, Beschlägen oder Farben können wir fast jeder Anforderung gerecht werden. Dabei spielt es keine Rolle, ob es sich um ein Einzelstück oder eine Serienfertigung handelt.

Mit engagierten und gut ausgebildeten Mitarbeitern sowie einer optimalen Infrastruktur können wir eine hohe Produktqualität garantieren. Durch den eigenen Modellbau wird die Formgebung und die Gestaltung des Innenlebens bei Koffern, Etais und Behältern wesentlich vereinfacht. Zusammen mit dem Tiefziehen von Thermoplasten sowie dem Wasserstrahl- und Abrasiv-Wasserstrahlschneiden haben wir die Möglichkeit, die gesamte Kofferproduktion inklusive massgeschneiderter Inneneinrichtung aus einer Hand anzubieten. Das spart Zeit und Geld.

Lassen Sie sich unverbindlich von uns beraten.

Meili AG Aesch
Käppelstrasse 16
6287 Aesch
Telefon 041 917 31 41
Fax 041 917 29 44

info@meili-ag.ch
www.meili-ag.ch



Verpackung als Qualitätsfaktor

Die Food-Branche stellt hohe Ansprüche an die Produktion und den Transport von Lebensmitteln. Sicherheit auf höchstem Niveau ist der Garant für Qualität – von der Produktion über den Transport bis zum Verkauf. Entsprechend diesen Anforderungen hat Schütz die neuen Foodcert IBCs und Fässer entwickelt. Sie gewährleisten volle Material-, Produkt- sowie Prozesssicherheit und erfüllen nicht nur alle Vorgaben der Food and Drug Administration (FDA) sowie der europäischen Richtlinien, sondern berücksichtigen zusätzliche Faktoren zur Risikominimierung. Diese folgen dem HACCP-Kon-

zept (Hazardous Analysis and Critical Control Points) und betreffen Gebäude, Anlagen sowie das komplette Produktionsumfeld. Damit tragen die Verpackungen den deutlich gestiegenen Bedürfnissen der Lebensmittelindustrie Rechnung und gehen weit über die übliche reine Fokussierung auf das eingesetzte Material hinaus.



Der komplexe Zertifizierungsprozess nach Industriennorm FSSC 22000 (Food Safety System Certification, basierend auf ISO 22000 in Verbindung mit ISO/TS 22002-4), den Schütz für diese neue Premiumserie an allen Produktionsstätten startete, ist in Kürze abgeschlossen. Schütz orientiert sich dabei an der Global Food Safety Initiative (GFSI), die diese Systemzertifizierung anerkennt. Die GFSI ist die weltweit grösste Nonprofit-Organisation zur Verbesserung der Lebensmittelsicherheit. Sie wurde 2000 von Produzenten und Händlern gegründet, um internationale Standards aufzustellen.

Die Verpackungen fertigt Schütz auf der Basis kundenspezifischer Einzelaufträge just in time: Die IBC-Innenbehälter werden unverzüglich nach dem Blasvorgang in die Endmontage transferiert und verbaut. Selbstverständlich gelten für alle Mitarbeiter detaillierte Hygienevorschriften. Jeder Produktionsschritt und jede Komponente sind eindeutig der entsprechenden Verpackung zuzuordnen und ausserdem komplett silikonfrei. Die Identifikation über ein Barcodesystem ermöglicht die lückenlose Rückverfolgbarkeit – und das bis auf die Batch- und Prozessebene. Auf Anfrage vergibt Schütz zudem individuelle Identifikationsnummern für Artikel oder Packmittel. Fertige Verpackungen werden direkt ohne Lagerung verladen und verschickt. Bereits vorproduzierte Komponenten wie Schraubkappen, Auslaufhähne oder Spundstopfen werden ebenfalls hygienisch verpackt und gesondert gelagert. Soll der Versand doch erst zu einem späteren Zeitpunkt erfolgen, lagern die Container in speziellen geschlossenen Räumen. Optional bieten Kunststoffhauben zusätzlichen Schutz – bis zum Einsatz für den Transport von Konzentraten und Nahrungsrohstoffen.

Schütz GmbH & Co. KGaA
Schützstrasse 12
D-56242 Selters, Westerwald
Telefon +49 2626 770
Fax +49 2626 77439

info1@schuetz.net
www.schuetz.net

Der neue Standard für Lebensmittelsicherheit: SCHÜTZ FOODCERT.

Beinhaltet
Systemzertifizierung
nach FSC 22000



Entdecken Sie das neue Plus an Sicherheit für Ihre flüssigen Lebensmittel, Nahrungrohstoffe und -konzentrate. Die Anforderungen an Verpackungen durch die Lebensmittelindustrie steigen ständig. Eine Konzentration auf die Materialzulassung – z. B. gemäß FDA – ist daher mittlerweile völlig unzureichend. Der neu definierte Standard SCHÜTZ FOODCERT gewährleistet über das Material hinaus eine umfassende Produkt- und Prozesssicherheit – und wird damit dem heutigen Sicherheitsbedürfnis in der gesamten Supply Chain absolut gerecht.

Sie möchten mehr über SCHÜTZ FOODCERT erfahren? Sprechen Sie uns an!

SCHÜTZ
PACKAGING SYSTEMS

SCHÜTZ GmbH & Co. KGaA
Schützstraße 12
D-56242 Selters
Tel. +49 (0) 2626/77-0
Fax +49 (0) 2626/77-365
E-Mail info1@schuetz.net
www.schuetz.net



Kunststoffpaletten von Craemer erhalten Sie in der Schweiz bei Semadeni. Bestellen Sie jetzt unseren neuen Paletten-Prospekt.
www.kunststoff-paletten.ch

Semadeni AG | CH-3072 Ostermundigen | Tel. +41 31 930 18 18
 info@semadeni.com | www.semadeni.com

Lebensmittelverpackungen aus Kunststoff

Im Bereich Plastics Technology entwickelt und produziert die Semadeni Plastics Group, mit Hauptsitz in Ostermundigen bei Bern, Lebensmittelverpackungen aus Kunststoff wie Dosen, Flaschen und Verschlüsse.

Die Verpackung ist Teil der Identität eines Produktes. Daher ist eine individuelle Verpackung, welche vom Endkunden wiedererkannt wird, erstrebenswert. Genau hier bietet Semadeni Hand: Kunden werden von der Idee bis zur seriengefertigten Verpackung intensiv und persönlich begleitet. Zusammen mit den erfahrenen Technikern wird nach einer optimalen und wirtschaftlichen Lösung, welche sich auch kunststofftechnisch umsetzen lässt, gesucht. Dabei kommen modernste Tools zur Anwendung, und der Kunde kann bald die ersten Resultate anhand von 3D-Zeichnungen und Prototypen sehen.



Bei Semadeni Plastics Technology kommt neben dem Kunststoffspritzguss auch die Streckblastechnologie zum Einsatz, die eine Herstellung von unterschiedlichst geformten Verpackungen ermöglicht. Langjährige Erfahrung hat Semadeni auch in der Fertigung und der Entwicklung von Verschlüssen. Dies erlaubt es, Behälter und Verschluss bei Semadeni aus einer Hand zu beziehen.

Der Produktesicherheit und den hohen Qualitäts- und Hygieneanforderungen der Lebensmittelindustrie wird durch die Zertifizierung nach den globalen Standards für Verpackung und Verpackungsmaterialien gemäss BRC/IoP (Verpackungskategorie Hohes Hygienierisiko Klassifizierung A) Rechnung getragen.

Durch das seit 2005 im tschechischen Chropyne betriebene zweite Produktionswerk können hochwertige Verpackungslösungen zu preisgünstigen Konditionen angeboten werden. Dabei profitiert der Kunde vom Schweizer Know-how und den tieferen osteuropäischen Produktionskosten.

Ist der Bedarf kleiner und eine individuelle Produktion kommt nicht in Frage, bietet der Bereich Semadeni Plastics Market eine grosse Auswahl an Standardverpackungen. Diese Verpackungen sind ab Lager und schon ab kleinen oder ohne Mindestmengen lieferbar. Alle Informationen dazu sind im jährlich erscheinenden Semadeni-Katalog oder im Webshop unter www.semadeni.com/webshop zu finden.

Über Semadeni Plastics Technology

Entwicklung, Konstruktion und Fertigung von Produkten aus Kunststoff in den eigenen Fertigungswerken an zwei europäischen Standorten sowie Erbringung von kunststoffbezogenen Dienstleistungen.

Semadeni AG
 Tägelistrasse 35-39
 3072 Ostermundigen
 Telefon 031 930 18 18
 Fax 031 930 18 28

info@semadeni.com
www.semadeni.com



www.lebensmittelkatalog.ch

Verlag Garzetti & Staiger

Fixfertige Komplettlösungen verlangen erstklassige Kenntnisse und jede Menge Einfühlung in die Branche der Kunden

Synergieleistungen hinter den Kulissen



Weithalsflasche 2000

Mehrweggebinde in neun verschiedenen Grössen (von 50 ml bis 7500 ml) für Pulver und Granulate. Flaschen aus HDPE, Schraubkappen aus PP im Spritzgiessverfahren mit integriertem Originalitätssicherungsring und Staubschutz. Die Flaschen werden im Extrusionsblasverfahren, die Schraubkappen im Spritzgiessverfahren hergestellt. Anwendungsgebiete: Agro, Chemie, Pharma, Food, Metallurgie, Mineralien, Schmier- und Farbstoffe.



NOVOPLAST
Präzision in Kunststoff

Details siehe Rückseite

Weithalsflasche 2000

Die Anforderung

Um einen möglichst breiten Anwendungsbereich abzudecken, musste diese Novoplast-Entwicklung folgende Kriterien erfüllen:

- das Gebindeprogramm muss verschiedene Grössen beinhalten; ideal abgestuft auf die jeweiligen Bedürfnisse und Verwendungsarten
- hohe Chemikalienbeständigkeit der Materialien bei Flasche und Schraubverschluss
- Dichtsystem zwischen Flasche und Schraubkappe ohne zusätzlichen Dichtring
- Integrierung eines Originalitätsringes an der Schraubkappe
- wirkungsvoller Schutz des Gewinde- und Halsbereiches der Flasche vor Staub und Schmutz

Der Entwicklungsprozess

Damit die angestrebte optimale Lösung erreicht werden konnte, waren folgende Entwicklungen nötig:

- Vier verschiedene Schraubkappengrössen für neun Flaschenformate.
- Dichtsystem über spezielle Konusdichtung; direkt zwischen Schraubkappen und Flaschenhals angebracht.
- Der Originalitätsring wird direkt an die Schraubkappe angespritzt. Vor dem ersten Öffnen muss er abgetrennt werden.
- Zwischen Flasche und Verschluss wird eine Staubsichtung angebracht, die eine Verschmutzung des Gewindebereiches verhindert.
- Durch den Einsatz von HDPE bei den Flaschen und PP bei den Schraubkappen wird eine sehr hohe Chemikalienbeständigkeit erreicht.

Das Resultat

Sämtliche angestrebten Eigenschaften wurden erreicht. Das umfassende Gebindeprogramm in neun Abstufungen (von 50 ml bis 7500 ml) eignet sich ideal zur Aufbewahrung von Pulvern und Granulaten. Die Weithalsflaschen sind sehr ansprechend im Design und bieten ausserdem optimale Möglichkeiten für eine grossflächige Etikettierung.

Und ausserdem

Dieses Standardprogramm (weisse Flasche mit lila Schraubkappe) ist kurzfristig ab Lager lieferbar. Die Schraubkappe kann auch in kundenspezifischer Farbe und sogar mit speziellem Aussendesign hergestellt werden.

PS: Die Flaschen werden im Extrusionsblasverfahren, die Schraubkappen im Spritzgiessverfahren hergestellt.

2

Wenn wir die exakten Bedürfnisse kennen, entwickeln und produzieren wir auch auf Vorrat

Spezifikationen:

Grösse	Flasche	Dimensionen:			Packungen St./Karton (Flasche)	Schraubkappe	Anzugsmomente für dichtes Schliessen
		A	D	H			
50 ml	591.010.01.00	42	27	65	400	199.400.01.00	3 Nm
100 ml	591.011.01.00	42	27	100	400	199.400.01.00	3 Nm
250 ml	591.012.01.00	65	42	115	400	199.401.01.00	5 Nm
500 ml	591.013.01.00	70	42	155	300	199.401.01.00	5 Nm
1000 ml	591.014.01.00	93	58	175	130	199.402.01.00	10 Nm
1500 ml	591.015.01.00	108	58	195	90	199.402.01.00	10 Nm
2500 ml	591.016.01.00	120	77	245	60	199.403.01.00	10-12 Nm
5000 ml	099.308.00.01*	166	77	265	30	199.403.01.00	10-12 Nm
7500 ml	099.309.00.01*	185	77	300	20	199.403.01.00	10-12 Nm

* mit Handgriff



NOVOPLAST

Präzision in Kunststoff

IHR PARTNER FÜR PAPIER- UND KUNSTSTOFFVERPACKUNGEN.



PAPIERSÄCKE

- > Papiersäcke
- > Pac-Sac
- > Compo-Sac
- > Bio-Sac
- > Klotzbodenbeutel
- > Papiertragtaschen

INDUSTRIE

- > Flachbeutel aus PE
- > Seitenfalzbeutel aus PE
- > Druckverschlussbeutel
- > PE-Schlauch
- > Bau- und Gartenbaufolien
- > Flachbeutel aus PP

ABFALLETSORUNG

- > Abfallsäcke
- > Mehrzweckbeutel
- > Gitterkorbeinlagen
- > Containereinlagen
- > Trolley-Container-Einlagen

Fordern Sie unser detailliertes Verkaufsprogramm an!

SOMMER+
RINDLISBACHERAG

Pulverweg 4 | 3401 Burgdorf | Tel. 034 427 55 55 | Fax 034 427 55 56 | Mail: admin@srag.ch | www.srag.ch

Weitere Produkte
aus unserem
Sortiment finden
Sie unter

www.srag.ch

2

Low Migration Packaging



Was bedeutet Low Migration Packaging (LMP)?

LMP ist nichts anderes als eine Rückversicherung für den Handel und für die Konsumenten, dass eingesetzte Rohstoffe, Materialien und Verfahren zur Herstellung von Kartonverpackungen für Lebensmittel frei von Verunreinigungen sind.

Gesetze für Genuss ohne Risiken

Das Gesetz gibt vor, dass durch die Verpackungen weder die menschliche Gesundheit gefährdet, noch die Zusammensetzung der Lebensmittel, deren Farbe, Geruch oder Geschmack beeinträchtigt werden dürfen. Die Behörde kann jederzeit eine Offenlegung des Herstellungsverfahrens verlangen.

Die Verpackung ist keine «Black-Box»

Jeder am Produktionsprozess beteiligte Hersteller muss sein eingesetztes Material und das angewendete Produktionsverfahren exakt mittels Konformitätserklärung deklarieren können. Diese gesetzliche Vorschrift gewährleistet einen lückenlosen Qualitätsnachweis.

Rückverfolgung bis zum Ursprung gesichert

Auf jede Verpackung wird eine Chargennummer gedruckt. Dadurch lässt sie sich bis zum Ursprung zurückverfolgen. Dies erhöht die Verbindlichkeit aller an der Herstellung Beteiligten um ein Vielfaches.

CAG CARTONNAGEN AG

Stansstaderstrasse 104
Tel. +41 41 619 21 21
Fax. +41 41 619 21 00

CH-6371 Stans
info@cagstans
www.cagstans.ch

CAG CARTONNAGEN AG
DESIGN DRUCK VERPACKUNG



Corpac AG

...Rostschutz, der aus der Verpackung kommt!
Fabrikstrasse 26 • CH-9220 Bischofszell • www.corpac.ch

Cortec[®]-VpCI[®]-Korrosionsschutz



Cortec[®] VpCI[®] – Die Welt des Korrosionsschutzes



Korrosionsschutz beginnt nicht erst mit der Verpackung der für den Versand bestimmten Produkte. Jedes Metall, welches mit Sauerstoff und Feuchte in Kontakt kommt, ist anfällig auf Rost und Korrosion zwischen den Stufen Herstellung, Lagerung, Export und vor Ort beim Empfänger. Das Import- & Handelsunternehmen Corpac AG bietet VpCI[®]-Schutzprodukte für die Bereiche Verpackung, Elektronik, Metallbearbeitung, Konservierung, Oberflächenvorbereitung, Beschichtungen, Reparatur & Unterhalt etc. VpCI[®]-Inhibitoren sind anwender- und umweltfreundlich. Sie werden in eine Vielzahl von Produkten eingebaut und wirken aktiv in der Kontakt- und/oder Dampfphase. Vermehrt kommen bio- bzw. wasserbasierende VpCI[®]-Produkte (z. B. BioCorr[®]) als Öl-Ersatz zum Einsatz.

und Silber hingegen braucht es spezielle CorroSorber[®]-Produkte, die Schwefelwasserstoff und Kontaminationen absorbieren und binden. Als Kompetenz-Zentrum bietet Corpac Schulungen und Anwendungsberatungen vor Ort. Corpac ist offiziell autorisierter Partner von Cortec[®] Corporation USA (Entwickler & Hersteller) für den CH-Markt.

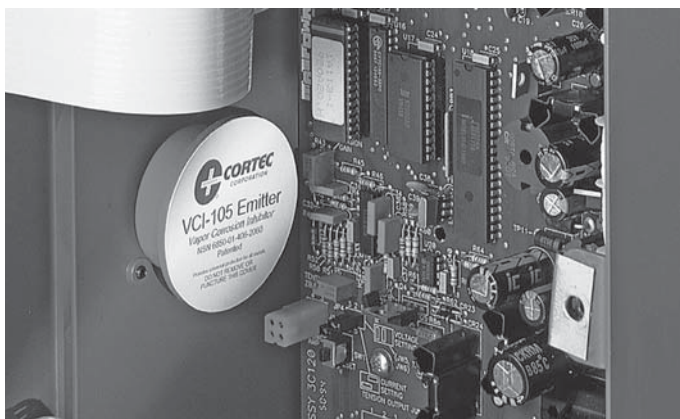

Auch für die Elektronik stehen effiziente Schutzlösungen in Form von VpCI[®]-Emittlern zur Verfügung. Gegen Oxidationen von Gold

Corpac AG
Fabrikstrasse 26
9220 Bischofszell
Telefon 071 420 02 02
Fax 071 420 02 04

info@corpac.ch
www.corpac.ch

Digitaldruck bei flexiblen Verpackungen

Erfolgreich am POS

Das Aufkleben von Klebeetiketten auf Verpackungen gehört der Vergangenheit an. Mit dem Digitaldruck können für verschiedenste Marketingaktivitäten Verpackungen mit einem zielgruppengerechten Design in Klein Auflage hergestellt werden. Die Verpackung gewinnt an Attraktivität und sorgt für mehr Werbewirksamkeit.

Die HP 20000 ist in der Lage, unterschiedliche Versionen einer Verpackung in einem Produktionslauf zum benötigten Zeitpunkt und in der jeweils gewünschten Menge zu drucken (On-Demand). Die Druckdaten lassen sich ohne weiteres archivieren und zu jeder Zeit wieder aufrufen, um Aufträge quasi auf Knopfdruck nachzudrucken. Da alle Maschineneinstellungen (wie z. B. Farbcharakteristik) abgespeichert werden, ist das Einrichten eines Auftrags mit geringem Aufwand verbunden. Weiter benötigt die Digitaldruckmaschine keine Druckformen, sodass die damit verbundenen Arbeiten und Kosten entfallen.



Zudem ist der Makulatur-Anfall bei Maschineneinrichtung gering. Daraus ergeben sich Vorteile und neue Möglichkeiten beim Auftrags-, Druck-, Zeit- und Kostenmanagement.

Die Digitaldrucktechnologie bietet aufgrund ihrer verschiedenen Personalisierungsfunktionen umfangreiche Möglichkeiten. Mittels eines durchgängigen digitalen Workflows können die individuellen Daten jeder einzelnen Verpackungseinheit eingespielt wer-

den. Erfolgversprechende Marketingaktivitäten sind garantiert. Die Coca-Cola Company hat es mit ihrer personalisierten Markenkampagne vorgemacht. Es braucht nur eine gute Idee.



Die Ware schützen, ihren Wert widerspiegeln oder im Idealfall erhöhen: Die Aufgaben einer Verpackung sind vielfältig – und sie wachsen. Denn immer mehr Marketingprofis erkennen das Kommunikationspotenzial und entwickeln personalisierte Verpackungen, die im Digitaldruck produziert werden.

Kontaktieren Sie uns und schicken Sie Ihre Druckdaten. Wir bemustern Sie gerne!

Wipf AG
 Industriestrasse 29
 8604 Volketswil
 Telefon 044 947 22 11
 Fax 044 947 22 89

info@wipf.ch
 www.wipf.ch

DIGITALDRUCK

Time-to-market ist match-entscheidend

Testen Sie Ihr Produkt im Digitaldruck bei Wipf. Sie werden begeistert sein!



NEU
 Rollenbreite 736mm

Technische Daten
 HP Indigo 20000

- Rolle-zu-Rolle Digitaldruckmaschine für flexible Verpackungen
- Rollenbreite 736mm
- 7 Farbstationen (4 Prozessfarben und 3 Zusatzfarben)
- Auflösung 2438x2438 dpi HDI (High Definition Imaging)
- Geeignet für alle Verbunde in verschiedensten Dicken (12-250 µm)
- Geeignet für trockene und nasse Füllgüter

Wipf AG | Industriestrasse 29 | 8604 Volketswil | Schweiz
 www.wipf.ch | www.wicovalve.com | info@wipf.ch | T +41 44 947 22 11 | F +41 44 947 22 89

wipf
 Innovative Packaging Solutions

WIR VERPACKEN IHREN ERFOLG



Glanzmann Verpackungen AG
Hubelweg 5
CH-2556 Scheuren/Biel
www.glanzmann-verpackungen.ch



Hightech und Tradition für höchste Ansprüche

Die Glanzmann Verpackungen AG in Scheuren setzt auf technische Innovationen und kombiniert diese mit altbewährtem Handwerk, um ihren Kunden massgeschneiderte Lösungen von höchster Qualität zu bieten. Immer nach dem Motto: **Geht nicht? Gibt's nicht!**

Für Guido Glanzmann ist Verpackung mehr als das «Drumherum» um einen beliebigen Inhalt. Der Leiter des Seeländer Unternehmens mit über hundertjähriger Geschichte ist stets auf der Suche nach dem Mehrwert für seine Kunden. Mit einer massgeschneiderten Verpackung hebt sich ein Anbieter von der Konkurrenz ab. Zudem ist die Verpackung Botschafterin für das Produkt. Form, Farbe, Materialeigenschaften, kurz: das ganze Design der Verpackung soll einen überzeugenden ersten Eindruck des Inhalts vermitteln. Dazu kommen höchste Ansprüche an die Funktionalität.

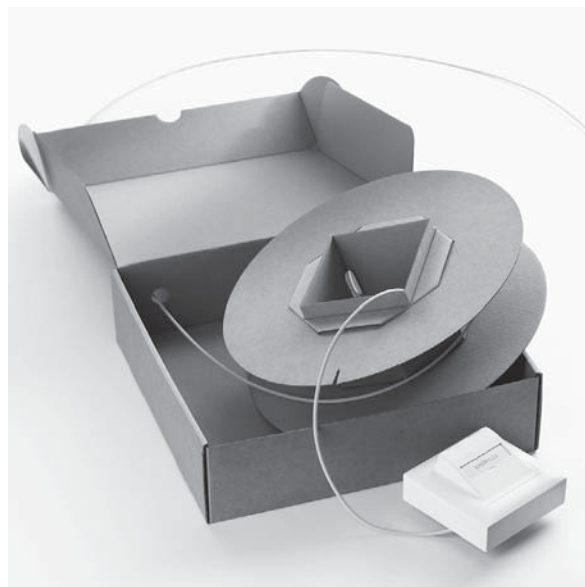

Die hohen Ansprüche gelten für die ganze Produktpalette von der klassischen Graukartonschachtel bis zum luxuriösen und von Hand überzogenen Etui für die Schokoladen-, Uhren- oder Parfumbbranche. Besonders bei der Herstellung hochwertiger Gestaltungen profitiert das Unternehmen von der Tochtergesellschaft Glanzmann Veredelungen AG, die sich am gleichen Standort befindet und sich auf den Prägedruck spezialisiert hat. Diese Nähe schafft Synergien und ermöglicht es, nahezu jede Gestaltungsidee umzusetzen.

CAD-Technologie: Ein Plus für den Kunden

Produziert werden mit sämtlichen Karton- und Wellkarton-Sorten grundsätzlich alle Verpackungen und Displays, die Kunden wünschen. Ein moderner Maschinenpark ermöglicht die Herstellung

von Klein- und Grossserien. Eine zunehmende Bedeutung hat die CAD-Technologie. Dank ihr können animierte 3D-Ansichten von Entwürfen erzeugt und per E-Mail verschickt werden. Damit ist der Kunde vollumfänglich in den digitalen Workflow eingebunden.

Preisgekrönt

Der Einsatz von modernster Technologie durch bestens qualifizierte Mitarbeitende hat der Glanzmann Verpackungen AG in den letzten Jahren einige renommierte Auszeichnungen verschafft:

- 2009 Pro Carton Award für die beste Süßwarenverpackung
- 2011 Deutscher Verpackungspreis für die innovativste Verpackung aus Karton
- 2012 German Design Award Nominee
- 2013 Worldstar for Packaging Award
- 2013 Swiss Star in der Kategorie Versandverpackungen/ Technische Verpackungen
- 2014 Worldstar for Packaging Award

Eine Stärke der Entwicklungsabteilung ist der Kongsberg Zeichen- und Schneidplotter mit einer Nutzfläche von 2 x 3 Meter für die Herstellung von anspruchsvollen Mustern. Der Plotter schneidet nach CAD-Daten Displays, Steller oder Kartonschachteln – verschiedene Materialien wie Folien, Vollkarton, Wellpappe und sogar Schaumstoff bis 8 cm Dicke.



Stanzen, falten und kleben nach Mass

In jüngster Zeit wurde der Maschinenpark mit zwei weiteren Faltkle-bemaschinen ergänzt, darunter eine Bobst Domino 110 Matic mit Girobox Modul zum Falten und Kleben komplexer Konstruktionen und einer Vielzahl von klassischen Produkten wie Faltschachteln, Hüllen, Versandtaschen, Steller oder Dokumentenmappen.

Vielfach bewährt hat sich schliesslich die Heidelberg Dymatrix 113 Stanzmaschine, die bis zum 4 mm dicken Wellkarton alles stantzt. Sie verarbeitet Druckbogen in den gängigen Druckmaschinenformaten und grössere Bogen bis zu 82 x 113 cm.

Glanzmann Verpackungen AG
Hubelweg 5
2556 Scheuren
Telefon 032 356 03 03 verpackungen@glanzmann.ch
Fax 032 356 03 00 www.glanzmann-verpackungen.ch



Ein Traditionsunternehmen mit Fokus auf flexiblen Verpackungslösungen

Nahrungsmittel stellen allerhöchste Ansprüche an ihre Verpackungen. Sie gehören zu den sensibelsten Füllgütern überhaupt und erfordern bestes Know How. «Wir stehen dafür in ständigem Dialog mit unseren Kunden und legen Wert darauf, dass die zu verpackenden Lebensmittel optimal geschützt werden, auch zur

Vermeidung von Food Waste» erläutert Harald Dür, Geschäftsführer von GIKO Verpackungen. Nicht umsonst lautet ein langjähriges Motto vom Vorarlberger Verpackungsspezialisten: «Schützen, was wertvoll ist.» Im Bereich Lebensmittelverpackung decken die Vorarlberger ein grosses Sortiment ab. Egal ob Kaffee, Süswaren, Tiefkühlwaren, Fertiggerichte oder Deckelfolien. «Wir bleiben auf Wachstumskurs und rechnen auch in wirtschaftlich eher bescheidenen Zeiten, mit einem Plus im hohen einstelligen Bereich», erklärt Herr Dür.

Zuletzt erwirtschaftete das Unternehmen rund 32 Millionen Euro. Tendenz steigend: «Vor allem, weil wir uns in Nischen positioniert haben und sehr flexibel Kurzfrist-Nachfragen und Schnellschüsse abarbeiten können», so Dür.

Wachstumsmotoren sind dabei einerseits Spezialfolien für technische Anwendungen, andererseits der Bereich Lebensmittel wie zum Beispiel Käse und Süswaren.

Im Trend liegen dabei standardisierte Verpackungen, insbesondere Wiederverschlussysteme genauso wie hochwertige Aluminiumverbunde, zum Beispiel für Kaffeeverpackungen.

Zuletzt investierte GIKO rund 1,5 Millionen Euro in eine neue Kaschieranlage. Demnächst erweitert eine neue Zylinderwaschanlage, basierend auf Nanotechnologie, den hochmodernen Produktionsbereich. «Künftig wollen wir auch noch eine dritte Tiefdruckanlage aufschalten.»

GIKO Schweiz GmbH
Werkstrasse 10
9444 Diepoldsau
Telefon 071 733 37 20
Fax 071 733 37 21

verpackungen@giko.ch
www.giko.ch

GIKO flexible Verpackungen

Außergewöhnliches ist für uns ganz normal.



DER SPEZIALIST, FÜR KOMPLEXE VERBUNDLÖSUNGEN.
DER SPEZIALIST, FÜR DIE SCHNELLSTEN UMSETZUNGEN.
DER SPEZIALIST, FÜR JEDE AUFTRAGSGRÖSSE.

GIKO FLEXIBLE VERPACKUNGEN.
DER ÖSTERREICHISCHE NAME FÜR VERLÄSSLICHKEIT.



Standardverpackungen nach Mass



Biplast AG bietet zudem ein grosses Sortiment an Standard-Sprühflaschen (PE + PET) an, welche mit den oben beschriebenen Sprühern kombiniert werden können.

Mit diesen Sprühern erhalten Ihre Produkte ein modernes Design, ein praktisches Handling und eine tadellose Qualität bei einem gleichzeitig günstigen Preis.

Ein zweites Handelssortiment umfasst die Kanister der Firma E+E Verpackungstechnik GmbH & Co. KG. Hierbei handelt es sich um hochwertige Kanister aus PE, welche sich durch folgende Merkmale auszeichnen:

- Kanister mit 2, 2,5, 3, 5, 10, 20, 25 + 30 l Inhalt
- Standardausführung Farbe natur
- UN-geprüft
- Geeignet für Lebensmittel
- Grosse Etikettierfläche
- Restentleerung
- Stapelbar
- Verschiedene Verschlussarten (Schraubverschluss, Ausziehtülle, Ausgiesshahn)
- Lieferbar ab 1 Palett

Diese Kanister ergänzen das Sortiment der Biplast AG bei grösseren Abfüllmengen bis 30 l Inhalt.

In Kombination mit einem weiteren Sortiment, 1- bis 30-l-Kunststoff-eimer der Firma Saier, führt die Firma Biplast AG so neben dem eigenen Produktionssortiment interessante, moderne und hochwertige Artikel.

Das Angebot wird zudem laufend angepasst und verbessert, so dass die Kundenbedürfnisse auch in Zukunft durch ein attraktives Sortiment erfüllt werden können. Einen Überblick über das gesamte Standardsortiment finden Sie auch auf der Homepage www.biplast.ch.

Biplast AG
Langäckerstrasse
8589 Sitterdorf
Telefon 071 424 22 80
Fax 071 424 22 88

info@biplast.ch
www.biplast.ch

Kunststoffflaschen für den Lebensmittel- und chemisch-technischen Bereich

Die Firma Biplast AG produziert in Sitterdorf Kunststoffflaschen mit 5–3000 ml Inhalt. Hier liegt der Fokus im Sortiment vor allem bei Produkten für den Lebensmittel- und den chemisch-technischen Bereich.

Nebenbei vertritt die Biplast AG in der Schweiz folgende drei Firmen:

- AFA Dispensing Group, NL-Helmond
- E+E Verpackungstechnik GmbH & Co. KG, D-Jettingen
- SAIER Verpackungstechnik GmbH & Co. KG, D-Alpirsbach

Die AFA Dispensing Group ist spezialisiert im Bereich «Sprüh-pistolen und Zerstäubersysteme». Hierbei bietet Biplast AG ein breites Sortiment standardmässig ab Lager an. Speziell der Sprüher «OpUs» ist aufgrund verschiedener Merkmale sehr interessant:

- Standardmässig für Gewinde 28/400 und 28/410 lieferbar
- Ergonomisches und modernes Design
- Geeignet für verschiedenste Einsatzbereiche
- Pre-Compression
(Funktion nach Druckaufbau für saubere Ausgabe)
- Reservoirfunktion (auch nach längerem Stehenlassen funktioniert der Sprüher beim ersten Versuch)
- «Gekrümmtes» Steigrohr für optimale Restentleerung
- Kompletter Sprüher aus PP
- Verschiedene Farbkombinationen ab Lager
- Funktionen Sprühnebel/-strahl + Schaum
- Maximale Steigrohrlänge 267 mm
(wird auf Wunschflasche angepasst)

Sollte es sich bei der von Ihnen gewünschten Ausführung oder Farbkombination um keine Standardausführung handeln, kann diese beispielsweise mittels eines Kontrakts für Sie ans Lager gelegt werden.



Neue Industrie-Palette UPAL-I von Utz

Die Anforderungen an eine neu konstruierte Kunststoff-Palette, die universell einsetzbar sein soll, sind sehr komplex. Sie soll als Transportgerät möglichst leicht, aber trotzdem robust sein. Bei Bedarf soll sie auch im Hochregallager einsetzbar und hoch belastbar sein. Darüber hinaus soll sie je nach Einsatzbereich leicht zu reinigen sein. Ein möglichst günstiger Anschaffungspreis bei möglichst langer Lebensdauer versteht sich von selbst.

An der Pack & Move 2015 in Basel zeigte die Georg Utz AG als Weltpremiere die neue Industrie-Palette UPAL-I. Die von Grund auf neu konstruierte UPAL-I ist speziell für den Einsatz auf automatisierten Systemen ausgelegt und benötigt keine zusätzlichen kostspieligen Slave-Paletten für einen sicheren Transport auf Rol-

lenbahnen. Mit dem Grundmass von 1200 x 800 x 150 mm entspricht die Palette den Dimensionen der Europalette aus Holz, ist mit einem Gewicht von lediglich 11 kg (Basisversion) aber nur halb so schwer. Sie ist zudem die leichteste Europalette im Sortiment von Utz.

Die ausgereifte Konstruktion der neuen UPAL-I verspricht eine lange Lebensdauer als Mehrweg-Palette und reduziert, zusammen mit dem vorteilhaften Preis, die Gesamtbetriebskosten. Dank optimiertem Design und der Verwendung von erstklassigem Material kann die Palette leicht und sauber gereinigt werden. Als Material stehen das UIC®-Recyclingmaterial (Utz Industrial Compound), elektrisch leitfähiges Material und FDA-zugelassenes Material (FDA = Food and Drug Administration / Behördliche Lebensmittelüberwachungs- und Arzneimittelzulassungsbehörde der USA) zur Verfügung.

Die UPAL-I zeichnet sich durch eine geradezu geniale Variabilität aus. Grundsätzlich gib es zwei Basisvarianten: die Version mit umlaufendem Sicherungsrand und die Version mit glattem Oberdeck. Bei Ersterer ist der Sicherungsrand aussenliegend angebracht, so dass die verfügbare Palettenfläche auch dem Mass 1200 x 800 mm entspricht. Diese Anordnung gewährleistet vor allem beim Transport und der Lagerung von Kartonschachteln optimale Sicherheit. Die Palette kann zur Rutschsicherung des Transportgutes mit bis zu zwölf Gummizapfen bestückt werden. Diese können – sollten sie durch Abrieb abgenutzt sein – leicht wieder ersetzt werden. Zur Rutschsicherung der Palette auf der Stapelgabel lässt sich auch die Palettenunterseite mit Gummizapfen ausrüsten.

Für den Einsatz im Hochregallager und der damit erwünschten höheren Belastbarkeit der Palette besteht die Möglichkeit einer Verstärkung mittels Stahlprofilen. So können drei Profile für die Längsseite und/oder zwei Profile für die Kurzseite eingeschoben werden. Damit kann die Palette entweder über die Längs- oder Kurzseite im Regal eingelagert und mit bis zu 1 250 kg Flächenlast belastet werden.

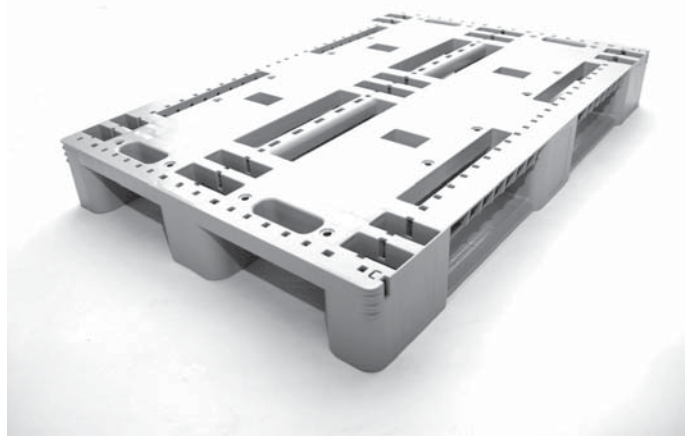

Verschiedene Felder zum Anbringen des Firmenlogos oder von Beschriftungen mittels Aufdruck oder Werkzeugeinsätzen stehen auf allen Seiten zur Verfügung. Zudem lässt sich bei Bedarf ein RFID-Transponder an gesicherter Stelle anbringen.

Georg Utz AG
 Au graben 2-4
 5620 Bremgarten
 Telefon 056 648 77 11
 Fax 056 648 79 12

info.ch@utzgroup.com
 www.utzgroup.com

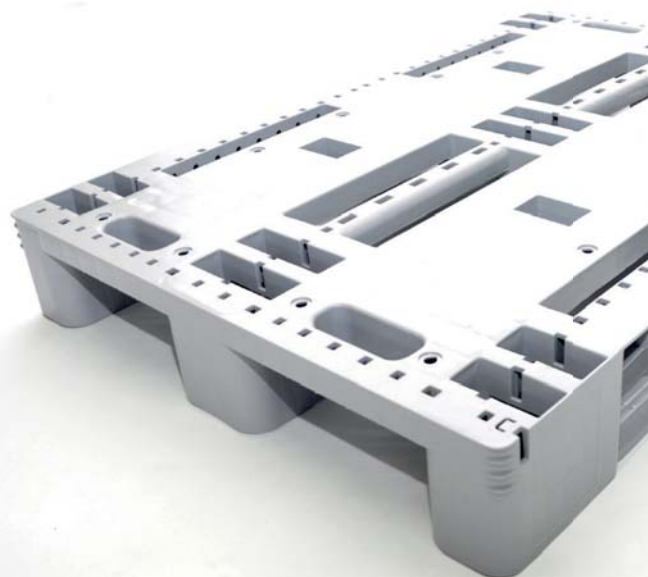

Utz produziert mit Naturstrom
 aus einheimischer Wasserkraft



utz UPAL-I

Neugierig auf eine neue Palette im Euromass?

Entdecken Sie die brandneue Industrie-Palette UPAL-I. Sie ist für den reibungslosen Einsatz auf automatisierten Systemen ausgelegt und in verstärkter Ausführung hochregaltauglich. Dank dem ausgereiften Design ist die robuste Palette ein Leichtgewicht für schwere Lasten und verspricht eine lange Lebensdauer. Eine weitere Alternative zur Holzpalette.

Georg Utz AG
 5620 Bremgarten
 Schweiz
 Tel. +41 56 648 77 11
 Fax +41 56 648 79 12
 info.ch@utzgroup.com
 www.utzgroup.com



utzgroup.com

VERPACKUNGEN

Aus Karton und Wellpappe.
Anfertigungen nach Mass.
Montiert oder flach.
Preisgünstig auch in kleinen
und mittleren Auflagen.

AUSRÜSTEN

Stanzen
bis Format 95x140 cm.
Kaschieren
von Rotairs / Steller.
Heissfolienprägen.

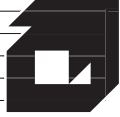

Aeberhard AG

Kartonagenfabrik
9424 Rheineck
Tel. 071 886 40 00
Fax 071 888 14 20

entwickeln und zuverlässig hochwertige Produkte liefern, das ist ihr Motto.

Grosse Lösungskompetenz mit Weissblech

Dies ist typisch für «Stebler». Seit 135 Jahren lebt das Unternehmen mit Erfolg die Mischung aus Tradition und Innovation. Tradition in der Pflege einer starken sozialen und ethischen Verantwortung gegenüber Kunden, Lieferanten, Mitarbeitern und Aktionären. Innovation in der Produkteentwicklung, dem Engineering sowie dem ökonomischen und ökologischen Einsatz von Rohstoffen. Die Blechspezialisten haben viel Erfahrung, arbeiten mit neusten Technologien und gehen so auf Marktveränderungen ein. Sie können mit ihrer Fachkompetenz auch laufend neue Kundenanforderungen erfüllen.

Neuer Name und Marktauftritt

Jetzt macht die Stebler Blech AG diese Kompetenz auch gegen aussen verstärkt sichtbar. Dazu kommen ein neues Logo und ein unverwechselbares Erscheinungsbild. Damit symbolisiert Stebler den Kunden ihren Anspruch: Wir sind die bevorzugten Fachspezialisten für Lösungen mit Weissblech. Sowohl der neue Name als auch der grafische Marktauftritt zeigen, dass die Firma Stebler auf ihrer Geschichte aufbaut, sich aber stetig weiterentwickelt. Um ihren Kunden einen höheren Nutzen zu erbringen, hat die Stebler Blech AG auch eine neue Homepage aufgeschaltet. Hier können sich die Geschäftspartner laufend über Neues aus dem Hause Stebler informieren und eine gut strukturierte und benutzerfreundliche Produkte-Datenbank nutzen.

Stebler steht für Lösungen mit Format!

Wer eine Verpackungsaufgabe hat, sollte bei Stebler in Nunningen anknöpfen. Jährlich verlassen rund 2 Mio. Eimer und 500 000 Dosen die Produktionshallen der Stebler Blech AG. 80 Prozent der Gebinde sind Gefahrgutverpackungen. Die Lösungspalette ist breit und Stebler bietet ergänzend zu ihren Weissblechgebinden die passenden Verschlussmaschinen an. Getreu dem Leitsatz der Firma finden Kunden hier Lösungen mit Format – für jeden das für ihn passende Format.

Stebler Blech AG
Brügglistrasse 4
4208 Nunningen
Telefon 061 795 98 88
Fax 061 795 98 89

info@steblerblech.ch
www.steblerblech.ch

Verpackungslösungen mit Format

In Nunningen steht eine der modernsten Eimerlinien Europas. Hier werden innovative Verpackungslösungen entwickelt und produziert – aber nicht nur. Mit ihrem Wissen und Können finden die Spezialisten der Stebler Blech AG für fast jedes Problem eine Lösung mit Weissblech. Von den insgesamt rund 130 Mitarbeitenden arbeitet rund ein Drittel im Bereich Verpackungen und zwei Drittel sind im Geschäftsbereich Blechtechnologie beschäftigt. Die Problemstellung beim Kunden erkennen, eine Lösung



SteblerBlech AG
LÖSUNGEN MIT FORMAT

Stebler Blech AG
Brügglistrasse 4
CH-4208 Nunningen
T +41 61 795 98 88
www.steblerblech.ch



Kompetitiv – Kompetent
Ihr Partner für Metallverpackungen



Plastic-Beutel von Plasti-Pac Zürich AG

Plasti-Pac Zürich AG

Moderne Kunststoff-Verpackungen

Plasti-Pac Zürich AG
 CH-8912 Obfelden
 Tel. 044 762 24 24
 Fax 044 762 24 29
 office@plasti-pac.ch
www.beutel.ch



Beutel – Folien – Tragtaschen

2

SCHREMPF AG

Ihr Spezialist für Verpackungen jeglicher Art

Kompetente Beratung und Muster im Handumdrehen

Mit Computer und Schneideplotter sind wir in der Lage, Ihre Wünsche in Prototypen zu verwandeln.

Ihr Partner für die Herstellung von sämtlichen Verpackungen aus Wellpappe und Karton

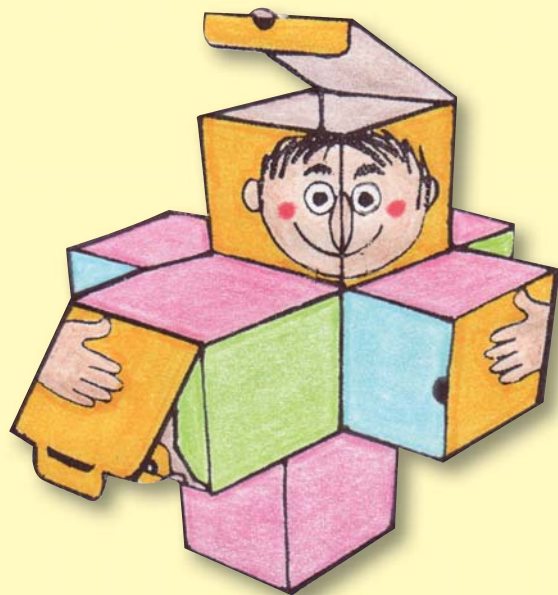

Schrempp AG Tel: 061- 4811180
 Bettenstrasse 63 Fax: 061- 4811061
 4123 Allschwil
schrempp@balcab.ch

www.schrempp-verpackungen.ch

Wabenplatten

Die Wabenplatten bestehen aus Papierwaben und zwei Deckpapieren. Durch die unterschiedlichen Zelldurchmesser der Papierwaben und die verschiedenen Deckschichten kann die Druckfestigkeit und Biegefähigkeit der Platten genau den Anforderungen angepasst werden. Von 10 bis 135 mm betragen die Materialdicken.

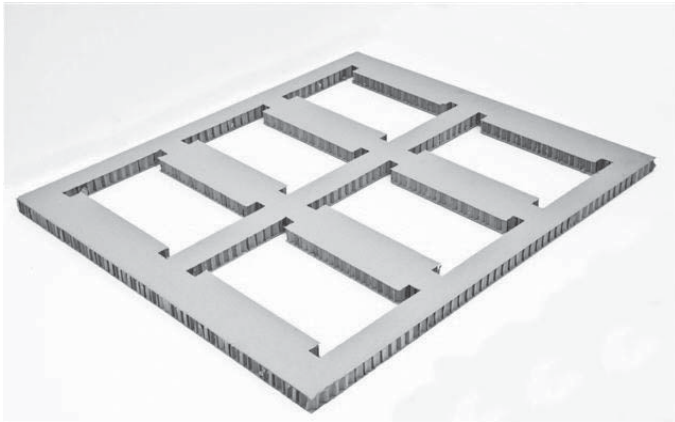

Die Druckfestigkeit ist besonders bei hohen Gewichten von grossem Vorteil. Leicht und dennoch stabil sind die Wabenplatten. Über den Altpapierkreislauf sind die Wabenplatten zu 100 % recycelbar. Eine separate und aufwendig teure Entsorgung erübrigt sich damit. Materialdicken von bis 50 mm können durchgestanzt oder bei dickeren Platten bis 75 mm tief gepresst werden. Der Anwendungsbereich der Wabenplatten reicht von Display, als Zwischenlagen in Möbeln und Türen, Einwegpalette, Einlage und Polsterschutz für schwere Maschinenteile bis zu Rollensicherung für weltweiten Versand usw. Durch die hohe Energieabsorbierung werden immer mehr schwerere und empfindliche Güter damit versendet. Die Stanzplatten können aufgrund der Stabilität auch als Mehrwegeinsatz verwendet werden. Die maximale Herstellungsgrösse für Zuschnitte beträgt 1300 x 3600 mm und als Stanzformat 1200 x 2000 mm.

Auf Wunsch können die Wabenplatten mit Graukarton oder anderen Deckpapieren kaschiert werden. Es besteht auch die Möglichkeit, auf der Oberfläche eine Antirutschbeschichtung aufzutragen, damit die Produkte oder Platten auf der Auflage nicht rutschen.

Nordpack AG
Fabrikstrasse 2
5037 Muhen
Telefon 062 737 21 30
Fax 062 737 21 39

info@nordpack.ch
www.nordpack.ch

Für Additiv AdBlue weiterentwickelt

Das Diesel-Additiv «AdBlue» wird seit Jahren für die Reduktion von Schadstoffen bei LKW eingesetzt und in Grossgebinden vertrieben. Die neuen SUV-Automodelle mit Dieselmotoren benötigen nun ebenfalls AdBlue, allerdings in kleineren Verkaufseinheiten. Für diese AdBlue-Produkte hat die Logo-Plastic AG mit Sitz in Pratteln/Schweiz eine extrusionsgeblasene handliche Flasche anstelle eines Kanisters entwickelt, die zudem viel einfacher zu entleeren ist. Dabei hat die Logo-Plastic AG eine Standardflasche mit dem praktischen Griff und 5 Liter Inhalt mit einem AdBlue-Schlauch weiterentwickelt. Design und Form der Flasche wurden geschützt.



Logo-Plastic AG sieht die Vorteile in einer optisch ansprechenden Verpackung in einem ergonomischen und platzsparenden Design, einem guten Ausgiessverhalten, hoher Restentleerbarkeit und einem leichten Einsatzgewicht.

Logo-Plastic AG
Salinenstrasse 63
4133 Pratteln
Telefon 061 337 90 90
Fax 061 337 90 95

mail@logoplastic.ch
www.logoplastic.ch

Ihr Partner für

Stanzverpackungen
Faltschachteln
Wabenplatten
Graukarton

www.nordpack.ch

Gute Freunde sind selten

Verpackungen
Papier, Folie

Tel: +41 (0)62 737 21 30
Fax: +41 (0)62 737 21 39



Chemicals

Cosmetics

Food

Logo®

Logo-Plastic AG
Salinenstr. 63
CH-4133 Pratteln
Telefon 061 337 90 90
Fax 061 337 90 95
mail@logoplastic.ch

unsere Zertifizierungen:
ISO 9001, 14001, 22000;
PAS 223

www.logoplastic.ch

Flaschen, Dosen, Kanister usw. ...

Produktion Extrusionsblasen

Die Vogel Verpackungen AG produziert seit über 35 Jahren extrusionsgeblasene Flaschen, Dosen, Kanister sowie technische Teile (Automotive) von 5 ml bis 10000 ml – und dies auch in Kleinserien! Dabei verarbeiten wir neben den gängigen Kunststoffen wie HDPE, PP und PETG auch PVC, SAN oder Polycarbonate.



Produktion Spritzguss

Neben Hohlkörpern stellen wir auf unserer Spritzgussmaschine z. B. die passenden Verschlüsse her. Ein Ansprechpartner – eine Lösung.

Entwicklung

Wir bieten Hand bei Entwicklungen und Projekten. Wir erstellen 3D-Zeichnungen und ggf. Hohlmodelle. Die Blas- oder Spritzformen fertigen wir in Eigenregie in unserem Werkzeugbau an.

Nachbearbeitung

Auf unserer CNC- oder Fräsmaschine bearbeiten wir Ihre Teile nach. Wir bringen die gewünschten Fräsungen, Bohrungen gemäss den Anforderungen an – und fertig ist Ihr Werkstück.

Siebdruck

Wo eine Etikette die Anforderung nicht erfüllt: Wir bedrucken Flaschen, Dosen oder technische Teile mittels Siebdruck. Und dies auch in Kleinserien!

Sieblabor

Für alle, die selber drucken, aber nicht auf ein eigenes Sieblabor zurückgreifen können. In unserem Sieblabor bespannen wir Ihr Sieb und belichten dieses. Fragen Sie uns an.

Werkzeugbau

Eine komplett ausgerüstete Werkstatt – sowie das nötige Know-how im Hause – ermöglichen es uns, sämtliche Blasformen sowie Spritzgussformen in Eigenregie herzustellen.

Alles aus einer Hand – und erst noch Swiss Made!

Vogel Verpackungen AG

Hauptstrasse 77
4243 Dittingen
Telefon 061 761 40 80
Fax 061 761 42 30

info@vogelverpackungen.ch
www.vogelverpackungen.ch



**Individuelle Lösungen
und Standardverpackungen**



Vogel Verpackungen AG
Hauptstrasse 77
CH-4243 Dittingen

Tel. 061 761 40 80
info@vogelverpackungen.ch
www.vogelverpackungen.ch



2

Imagepflege – eine kreative Herausforderung

Die neuen Wilden. Wer sich MAX nennt, muss MAX laufend beweisen. MAXLine ist mit allen MAXimalen Vorzügen einer zeitgemässen Tragetasche ausgestattet. Hergestellt aus einem einzigen Stück PPWoven, MAXimale Reissfestigkeit, MAXimale Brillanz in der Druckqualität und MAXimaler Schutz gegen Feuchtigkeit sind die MAXimalen Qualitätsmerkmale. Damit die Produktion und die Herstellungskosten in einem interessanten Rahmen bleiben wird MAXLine in einem Arbeitsgang rundum verklebt und nicht genäht. MAXLine ist dort eine echte Alternative, wo die klassische Papiertasche durch das neue, innovative Produkt mit einem hohen Mehrfachnutzen ersetzt wird.

Das neue Umweltbewusstsein

Immer wieder sucht der Tragetaschenmarkt nach neuen Rohstoffen, die in der Gewinnung und der Verarbeitung eine möglichst geringe Umweltbelastung darstellen. Zudem möchte man aber nicht auf die Vorzüge qualitativ guter Bedruckbarkeit, einen angenehmen Tragkomfort und wenn möglich auf einen Mehrfachnutzen verzichten. Die Package-Line GmbH erhebt den Anspruch verantwortungsbewusst mit der Umwelt umzugehen und zugleich einen Beitrag zur Verbesserung der Klimabilanz zu leisten. Aus dieser Motivation werden weltweit neue Rohstoffe gesucht und für einen sinnvollen Einsatz in der Taschenverarbeitung geprüft. Mit Bambus wurde ein neues Grundmaterial gefunden, dass sich zu hochwertigen und zugleich angenehm anfühlbaren Taschen verarbeiten lässt. Durch das schnelle Wachstum benötigt Bambus im An- und Abbau geringe Ressourcen. Das Rohmaterial verfügt immer über eine gute, gleichbleibende Qualität.

Die neuen Nischen

Verpacken – nicht nur zweckgebunden richtig, sondern mit dem Anspruch der Kreativität der Einmaligkeit und dem tollen Kundenerlebnis. Package-Line GmbH geht im Bereich der Exklusiv-Verpackungen eigene Wege. Gesucht wird nicht nur was Spass macht, sondern was Marken und Produkte in ihrem Image unterstützt. So entstehen zeitgemässe, individuell dem Corporate Design der Unternehmen entsprechende Promotionsprodukte.

Zum Beispiel gefertigt in Filz. In einem einzigartigen Design werden Tablets, Brillen, Smartphones, Schreibutensilien und Akten aufbewahrt. Der angenehm, wärmende Griff und die Strapazierfähigkeit des Materials macht diese Promotionsartikel zu exklusiven und zugleich beliebten Geschenkartikeln. Natürlich stehen eine Menge eigenständiger Materialien für die Verarbeitung zu speziellen Verpackungen zur Verfügung. Nutzen Sie die Möglichkeit einer Kreativberatung. Das Team der Package-Line GmbH geht konstruktiv auf Ihre Wünsche ein.

Mehrfachnutzen durch Restbestände. One Made ein kreatives Label der Package-Line GmbH hat Möglichkeiten entwickelt, sinnvoll Reststücke von PPWoven-, NonWoven- und PET-Line-Taschen persönlich zu verwerten. Daraus entstehen in eigenwilligen Designmustern Laptoptaschen. Ausgestattet mit gepolsterten Seitenteilen, zusätzlichen Innenfächern und bequemen aber stabilen Trageschlaufen halten Mitarbeiter und Geschäftsfreunde ein hochwertiges Produkt als Geschenk in den Händen. Wer es etwas kleiner schätzt, für diese Personen warten wir mit attraktiven Portemonnaie-Lösungen auf. One Made-Produkte sind durchwegs handgefertigte Unikate.

Das bewährte Unternehmen

Tragetaschen und exklusive Verpackungsmaterialien sind wichtige Teile einer Unternehmenskultur. Kaum an der Öffentlichkeit wer-

den Meinungen gebildet, das Image geprägt oder eine höhere Kundenbindung aufgebaut. Daher wird jedes Projekt nach bestimmten Kriterien, von der ersten Beratung bis hin zur Auslieferung und Verrechnung, gewissenhaft begleitet.

Package-Line GmbH sieht ihren Erfolg nicht in der Grösse des Unternehmens, sondern in der Innovation und der Bereitschaft neue Wege zu gehen. Die Liebe zum Produkt und dem Detail ist massgeblich für den Erfolg des Unternehmens entscheidend. Wir freuen uns, zusammen mit vielen neuen spannenden Projekten ein weiteres Jahrzehnt in Angriff zu nehmen. ■

Weitere Informationen

PACKAGE LINE
unverwechselbar.
aussergewöhnlich.

Package-Line GmbH
Schulhausstrasse 4
CH-9247 Henau / SG
071 955 66 66
www.package-line.ch
www.onemade.ch
www.wer-ist-max.ch



Schüttgut Behälter

TOTESYSTEM-CONTAINER

- rückstandsfreies Entleeren
- staubfreies Befüllen und Entleeren
- auch für schwer fließende Produkte
- bis 3,2 m³ oder 6 t
- 3-4-fach stapelbar



EUROBIN-CONTAINER

- für Schüttgüter und Flüssigkeiten
- bis 3,5 m³
- diverse Auslaufvarianten
- für gefährliche Güter zugelassen



Big-Bags

- Einlauf vollständig offen oder mit Schürze/Stutzen
- Auslauf mit Stützen oder Schürze mit Klappe
- Unbeschichtet, ein- oder beidseitig beschichtete Gewebe
- Tragkraft bis 1,5 t
- Sicherheit 5:1 / 6:1



WISAG

Bruggacherstr. 24 | Tel. 044 317 57 57 | www.wisag.ch
 8117 Fällanden | Fax 044 317 57 77 | info@wisag.ch

GRÜEZI mer händs

STOROpack

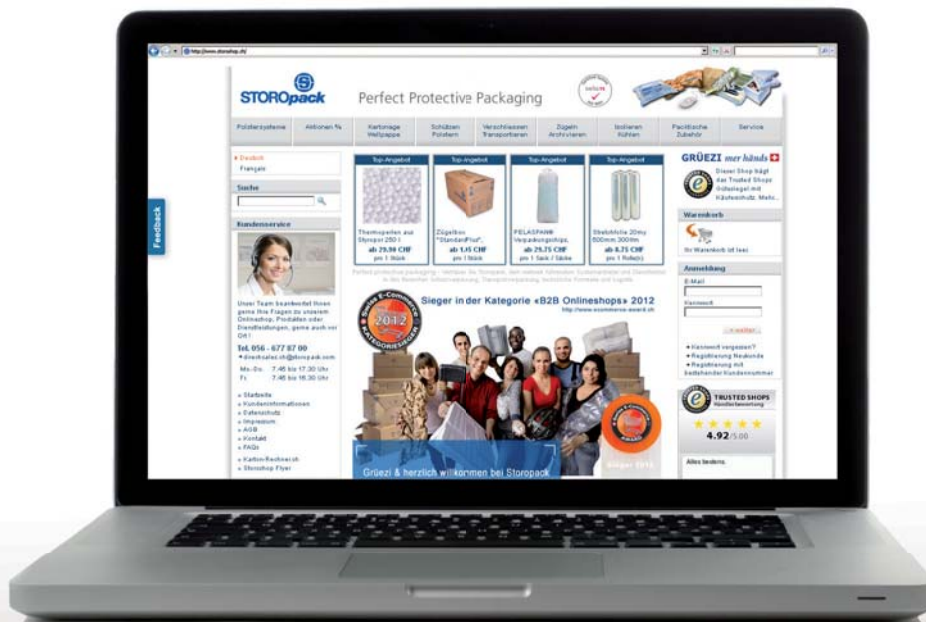

2

Ihr Produkt verdient die beste Schutzverpackung www.storoshop.ch

Egal wohin Sie Ihre Produkte auf der Welt auch verschicken - wir möchten, dass sie beim Transport gut geschützt sind! Schliesslich investieren Sie eine ganze Menge in deren Herstellung: Wissen, Zeit, Geld und vieles mehr. Wollen Sie sich da wirklich auf Verpackungen verlassen, die nicht garantieren können, dass Ihre Produkte sicher an ihrem Bestimmungsort ankommen?



QF-Code mit dem Handy scannen und sofort auf storoshop.ch lossurfen & shoppen.



Ihr Partner für die Entwicklung von individuellen Verpackungslösungen aus Holz, Wellpappe und Schaumstoff.



Heervorragend verpackt.



Heer Verpackungen | www.heer-verpackungen.ch
 Piccardstrasse 19 | CH-9015 St. Gallen

ACHTUNG:

DIE NEUESTE AUFLAGE DER SWISS PAC-VERPACKUNGS-FIBEL IST JETZT DA!

Egal, ob Sie Lebensmittel, ein wertvolles Kundengeschenk, ein Industrieprodukt oder ein Mailing verpacken:

Mit SWISS PAC verpacken Sie alles – intelligent – sicher – originell – in Karton!

Die neue SWISS PAC-Verpackungs-Fibel zeigt Ihnen auf systematische Art und Weise, wie Ihre Kartonverpackung Realität wird.

Packen Sie zu und sichern Sie sich die SWISS PAC-Verpackungs-Fibel auf www.swisspac.ch

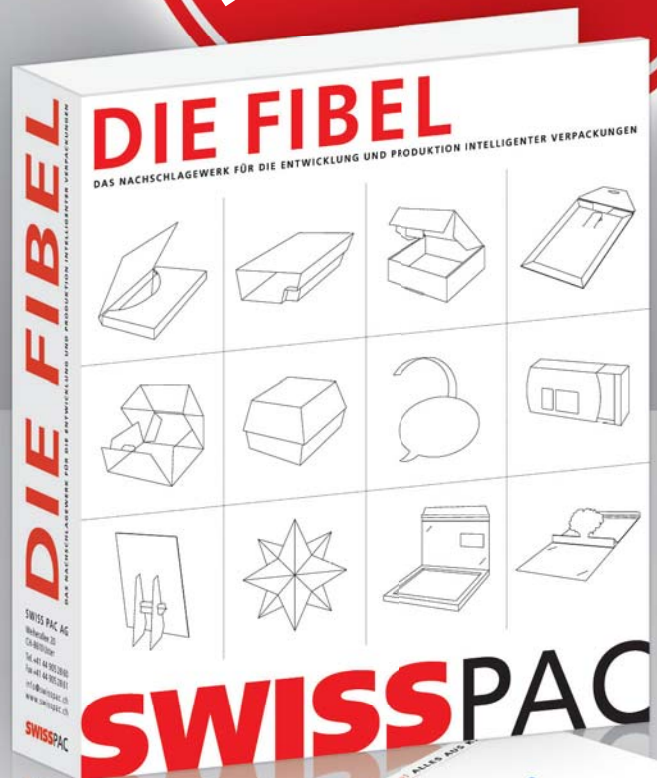

SWISSPAC

SWISS PAC AG, Weiherallee 20,
Postfach 1407, CH-8610 Uster
Tel. +41 44 905 28 60, Fax +41 44 905 28 61
info@swisspac.ch, www.swisspac.ch



Zubehör für Verpackungen, Packhilfsmittel

3

So schnell finden Sie Ihre Geschäftspartner in unserem Katalog!

Suchbeispiel aus Stichwort- und Adressenverzeichnis

Sie suchen beispielsweise in diesem Register Firmen,
die **Selbstklebeetiketten** anbieten:

Selbstklebeetiketten 3, 13, 18, 21, 22, 23, 25, 29, 32, 33, 37, 38,
42, 60, 61, 63, 74, 75, 83, 84, 85, 86, 87, 88, 93, 95, 101, 103,
104, 105, 120, 126, 127, 128, 129, 146, 147, 155, 156, 164, 165,
168, 176, 185, 186, 189, 190, 191, 196, 199, 201, 205, 209, 211,
217, 222, 224, 226, 237, 239, 241, 245, 248, 252, 262, 267, 275,
279, 280, 285, 288, 295, 296, 304, 306, 314, 319

- 1 Aeberhard AG, Langenhag 34, 9424 Rheineck
- 2 ANAXA AG, Turbinenweg 4, 8612 Uster
- 3 Antalis AG, Industriestr. 20, 5242 Lupfig
- 4 Biplast AG, Langäckerstrasse, 8589 Sitterdorf
- 5 Bourquin SA, Nordringstr. 23, 4702 Oensingen
- 6 Brieger Verpackungen, Wiesenstr. 39, 8952 Schlieren
- 7 Bruhin A. AG, Brügglistr. 2, 8852 Altendorf
- 8 Brunner Gravuren, Lerzenstr.8, 8953 Dietikon
- 9 Cellocclair AG, Oristalstr. 96, 4410 Liestal

Bänder

Aufreissbänder 3, 9, 61, 115, 157, 205, 226, 253, 274, 275, 292, 294
Geflochtene Bänder 213, 308
Gummibänder 33, 108, 167, 193, 199, 205, 239
Klebebänder 3, 6, 12, 20, 26, 29, 30, 33, 35, 43, 44, 47, 73, 87, 90, 93, 96, 97, 108, 112, 115, 117, 120, 131, 135, 139, 154, 167, 173, 174, 181, 187, 193, 194, 197, 199, 201, 204, 205, 209, 213, 218, 219, 226, 235, 239, 240, 241, 246, 253, 255, 266, 278, 286, 294
Ladungssicherungsbänder 3, 15, 33, 43, 173, 174, 193, 197, 199, 201, 213, 226, 239, 240, 255, 308, 311
Reklamebänder 79, 174, 183, 209, 213, 221, 226, 271, 289, 294
Sicherheitsbänder 3, 197, 209, 226, 294, 308
Umreifungsbänder 3, 26, 33, 43, 44, 61, 76, 87, 89, 89, 90, 96, 97, 108, 112, 117, 120, 139, 140, 167, 173, 174, 193, 197, 199, 201, 202, 204, 209, 213, 218, 219, 226, 235, 239, 240, 255, 256, 278, 286, 289, 294, 308, 311, 318
Verpackungsbänder 3, 20, 26, 29, 30, 37, 43, 44, 61, 73, 76, 87, 89, 89, 90, 96, 106, 108, 112, 117, 131, 139, 140, 154, 167, 173, 174, 181, 193, 197, 199, 202, 209, 213, 226, 235, 239, 240, 256, 262, 278, 289, 294, 308
Wickelbänder 106, 154, 167, 193, 197, 199
Zierbänder 79, 93, 145, 178, 183, 199, 221, 239, 240, 271
andere Bänder 37, 79, 167, 199, 239, 294, 308

Deckel

Aluminiumdeckel 11, 13, 24, 65, 69, 110, 133, 144, 201, 303
Aufreissdeckel 13, 24, 41, 43, 69, 133, 182, 206, 303, 312
Blechdeckel 16, 110, 177, 188, 264
Kartondeckel 1, 24, 24, 29, 43, 93, 109, 136, 139, 142, 167, 169, 172, 180, 199, 239, 248, 260, 274, 308, 318
Klarsichtdeckel 13, 19, 43, 91, 113, 167, 180, 199, 291, 303, 316
Kunststoffdeckel 4, 13, 16, 19, 27, 28, 31, 41, 43, 46, 64, 65, 67, 80, 91, 93, 98, 109, 110, 113, 122, 132, 133, 134, 136, 139, 143, 144, 150, 151, 152, 153, 167, 171, 175, 182, 198, 199, 200, 201, 206, 223, 228, 232, 243, 244, 247, 250, 264, 268, 273, 274, 275, 281, 283, 288, 291, 299, 303, 312, 313, 316
Petdeckel 4, 11, 13, 19, 24, 41, 43, 110, 167, 201, 206, 232, 250, 288, 291, 313
Schiebdeckel 41, 43, 139, 169, 313
Schnappdeckel 4, 16, 41, 43, 64, 67, 133, 134, 153, 169, 171, 182, 201, 206, 223, 250, 254, 268, 291, 303, 308, 316
Schraubdeckel 4, 27, 31, 41, 43, 67, 122, 133, 134, 150, 153, 167, 177, 182, 188, 223, 247, 250, 268
Siegeldeckel 11, 13, 20, 24, 43, 64, 65, 69, 133, 136, 171, 201, 206, 250, 281, 303
Steckdeckel 41, 43, 67, 80, 119, 134, 153, 169, 177, 182, 250, 260, 268, 274, 275, 308
Stülpedeckel 1, 11, 17, 19, 30, 41, 43, 64, 69, 80, 91, 109, 115, 119, 139, 142, 153, 167, 169, 177, 180, 199, 201, 206, 243, 250, 254, 260, 268, 274, 275, 308, 316

Etiketten

Digitaldrucketiketten 13, 21, 32, 40, 93, 126, 127, 129, 155, 190, 217, 262
Hologrammetiketten 22, 23, 24, 32, 37, 60, 63, 93, 105, 126, 127, 156, 186, 189, 191, 210, 217, 226, 245, 262, 285, 304, 314, 319
Laseretiketten 21, 22, 23, 32, 33, 38, 61, 63, 88, 103, 126, 127, 129, 155, 156, 176, 185, 189, 190, 210, 217, 226, 240, 245, 262, 274, 275, 279, 280, 295, 304, 306, 314
Mehrseitige Etiketten 22, 23, 32, 38, 63, 88, 101, 103, 105, 126, 127, 128, 129, 156, 176, 185, 186, 189, 190, 217, 226, 245, 262, 296, 304, 306, 314, 319
Nassklebeetiketten 24, 29, 63, 74, 84, 93, 101, 129, 156, 189, 210, 233, 235, 240, 245, 248, 252, 295, 304, 306, 310
Nummerierte Etiketten 13, 21, 22, 23, 25, 32, 37, 38, 42, 60, 63, 88, 101, 103, 105, 126, 127, 128, 129, 147, 155, 156, 176, 185, 189, 190, 210, 211, 217, 226, 245, 252, 262, 267, 279, 280, 295, 296, 304, 306, 314
RFID-Etiketten 22, 32, 38, 63, 88, 103, 126, 127, 129, 155, 185, 189, 245, 262, 279, 280, 306, 314, 319
Rollfedetiketten 11, 38, 63, 126, 127, 189, 245, 306
Schrumpfetiketten 11, 13, 24, 63, 105, 126, 127, 210, 245, 295, 304, 306
Selbstklebeetiketten 3, 13, 18, 21, 22, 23, 25, 29, 32, 33, 37, 38, 42, 60, 61, 63, 74, 75, 83, 84, 85, 86, 87, 88, 93, 95, 101, 103, 104, 105, 120, 126, 127, 128, 129, 146, 147, 155, 156, 164, 165, 168, 176, 185, 186, 189, 190, 191, 196, 199, 201, 205, 209, 211, 217, 222, 224, 226, 237, 239, 241, 245, 248, 252, 262, 267, 275, 279, 280, 285, 288, 295, 296, 304, 306, 314, 319
Selbstklebetaschen 3, 18, 29, 43, 61, 85, 87, 90, 108, 114, 163, 167, 186, 189, 199, 226, 239, 245, 304, 306
Sicherheitsetiketten 3, 13, 21, 22, 23, 24, 32, 38, 42, 60, 63, 88,

90, 93, 101, 103, 105, 126, 127, 128, 129, 155, 156, 176, 185, 186, 189, 190, 199, 209, 210, 211, 217, 226, 240, 242, 245, 252, 262, 267, 279, 280, 285, 295, 296, 304, 305, 306, 314, 319
Siegelmarkenetiketten 21, 22, 23, 24, 32, 38, 42, 63, 88, 101, 126, 127, 128, 155, 156, 189, 210, 217, 245, 255, 262, 285, 295, 304, 306
Strichcodeetiketten 13, 21, 22, 23, 24, 25, 32, 37, 38, 42, 63, 75, 86, 88, 101, 105, 126, 127, 128, 129, 147, 155, 156, 164, 168, 185, 186, 189, 190, 209, 210, 211, 217, 226, 237, 245, 262, 267, 274, 275, 279, 280, 295, 296, 304, 306, 314, 319
Transponderetiketten 22, 32, 63, 75, 86, 88, 127, 164, 189, 209, 245, 267, 279, 280, 304, 306, 314, 319
Verschlussetiketten 13, 21, 22, 23, 24, 32, 37, 38, 42, 63, 88, 101, 103, 105, 126, 127, 128, 155, 156, 176, 186, 189, 190, 199, 209, 210, 217, 226, 245, 262, 267, 279, 280, 285, 296, 304, 306
Wetterfeste Etiketten 21, 23, 24, 32, 38, 63, 87, 88, 108, 127, 129, 155, 185, 189, 190, 199, 209, 217, 226, 245, 279, 280

Folien

Aluminiumfolien 11, 16, 23, 141, 179, 199, 201, 255, 281, 286, 303, 308
Bedruckte Verbundfolien 3, 9, 11, 14, 16, 23, 34, 36, 37, 70, 92, 120, 129, 137, 141, 145, 157, 186, 201, 207, 208, 217, 263, 281, 282, 303, 308
Bioabbaubare Folien 3, 12, 34, 36, 37, 92, 118, 120, 129, 137, 170, 197, 201, 207, 251, 254, 281, 292, 308
Blisterfolien 23, 34, 71, 87, 141, 167, 170, 208, 225, 303
Cellulosefolien (Cellophan) 9, 120, 170, 199, 222, 281
Codierfolien, Prägefolien 63, 184
Dehnfolien, Stretchfolien 3, 12, 18, 26, 30, 33, 34, 36, 38, 87, 90, 94, 96, 97, 108, 117, 118, 120, 124, 140, 167, 174, 193, 194, 197, 199, 201, 213, 226, 239, 240, 256, 289, 292
Heissprägefolien 38, 120, 184, 285
Hologrammfolien 63, 184, 225, 285
Kunststofffolien 3, 9, 11, 12, 14, 16, 18, 23, 26, 30, 33, 34, 36, 37, 41, 63, 71, 87, 94, 97, 107, 118, 120, 124, 125, 141, 166, 167, 170, 173, 174, 194, 197, 199, 201, 207, 208, 213, 225, 226, 239, 251, 254, 281, 282, 292, 303
Lochfolien 118, 120, 137, 167, 201, 207, 226, 292
Luftpolsterfolien 3, 12, 17, 18, 26, 30, 33, 33, 87, 90, 94, 96, 97, 108, 115, 117, 119, 120, 124, 131, 135, 137, 140, 167, 173, 174, 193, 194, 197, 199, 201, 213, 216, 226, 239, 240, 255, 256, 259, 269, 286, 308
Mehrschichtfolien 3, 9, 23, 23, 34, 37, 38, 66, 97, 120, 124, 137, 141, 167, 170, 174, 197, 199, 201, 207, 208, 225, 226, 259, 282, 303, 308
Polyacrylnitrilfolien 71
Polyamidfolien 23, 120, 137, 197, 208, 254, 281, 303
Polyesterfolien 3, 23, 38, 63, 87, 92, 94, 115, 120, 131, 137, 167, 170, 206, 208, 236, 281, 303
Polyethylenfolien 3, 12, 14, 17, 23, 30, 33, 34, 41, 63, 66, 87, 90, 94, 97, 118, 120, 124, 137, 145, 166, 167, 170, 173, 197, 199, 201, 207, 208, 213, 226, 229, 251, 254, 256, 281, 292, 293, 303, 308, 309, 319
Polypropylenfolien 3, 9, 14, 30, 37, 38, 66, 87, 92, 94, 97, 118, 120, 137, 166, 167, 170, 174, 197, 201, 206, 207, 208, 226, 239, 251, 254, 281, 303
Polystyrolfolien 38, 66, 120, 167, 170, 206, 208, 226, 303
Polyvinylchloridfolien 38, 92, 97, 120, 167, 170, 225, 226, 239, 251, 303, 309
Schlauchfolien 3, 9, 11, 12, 14, 18, 30, 33, 34, 38, 41, 87, 90, 92, 94, 97, 117, 118, 120, 124, 125, 137, 166, 167, 174, 197, 199, 201, 207, 208, 216, 226, 229, 239, 240, 251, 256, 269, 286, 289, 303, 308
Schrumpffolien 3, 11, 12, 14, 30, 34, 36, 87, 89, 94, 96, 97, 117, 118, 124, 125, 137, 166, 167, 174, 197, 199, 201, 207, 208, 216, 226, 229, 239, 240, 251, 256, 259, 269, 286, 289, 292, 303, 308
Selbstklebefolien 3, 23, 60, 63, 73, 87, 127, 137, 160, 167, 199, 207, 213, 226, 262, 286, 319
Skinfolien 12, 87, 97, 125, 166, 167, 201, 208, 259, 282, 303
Sperrschichtfolien 3, 16, 23, 36, 66, 71, 90, 92, 120, 137, 166, 167, 170, 199, 208, 259, 281, 282, 286, 303, 308
Thermotransferfolien 23, 23, 38, 63, 88, 97, 120, 126, 127, 170, 184, 185, 295, 319
Tiefziehfolien 11, 34, 36, 38, 71, 87, 92, 125, 137, 167, 170, 201, 206, 208, 225, 226, 254, 259, 269, 281, 282, 303
Trennfolien 167, 197
Wasserlösliche Folien 63, 127
andere Folien 3, 11, 23, 125, 167, 194, 197, 199, 208, 217, 303, 308

Packpapiere

Asphaltpackpapiere 3, 43, 90, 94, 238, 286
Bitumenpackpapiere 3, 43, 90, 117, 131, 135, 238
Dekorationspackpapiere 3, 23, 33, 43, 93, 131, 139, 167, 199, 221, 240

Einwickelpackpapiere 3, 33, 43, 47, 90, 93, 94, 130, 131, 135, 139, 154, 167, 194, 197, 199, 201, 235, 240, 255, 298
Fantasiepackpapiere 43, 131, 139, 221, 222, 298
Fettdichte Packpapiere 3, 23, 43, 47, 90, 93, 94, 99, 130, 131, 135, 145, 154, 199, 230, 238, 239, 308
Kraftpackpapiere 3, 6, 12, 23, 30, 33, 35, 43, 47, 87, 90, 93, 94, 97, 99, 108, 112, 117, 119, 131, 135, 139, 145, 154, 165, 167, 194, 197, 199, 204, 209, 218, 219, 235, 237, 238, 239, 240, 276, 286, 297, 298, 308, 311
Krepppackpapiere 3, 12, 26, 30, 33, 43, 47, 90, 93, 94, 99, 112, 131, 135, 139, 145, 167, 235, 238, 286, 308
Leuchtpackpapiere 43, 93, 131
Paraffinpackpapiere 3, 47, 93, 94, 99, 117, 120, 131, 135, 199, 235, 240, 249, 311
Seidenpackpapiere 3, 6, 26, 30, 33, 35, 43, 47, 87, 90, 93, 94, 97, 99, 112, 117, 119, 130, 131, 135, 139, 145, 154, 165, 167, 194, 199, 221, 222, 235, 239, 240, 248, 249, 255, 271, 286, 298, 311
Spezialpackpapiere 3, 33, 43, 47, 93, 97, 99, 131, 135, 167, 199, 308
Wasserdichte Packpapiere 3, 30, 90, 93, 99, 135, 139, 238, 240, 308
Weihnachtspackpapiere 43, 93, 145, 167, 199, 221, 222, 239, 240, 271
andere 3, 43, 93, 99, 131, 167, 194, 199, 230, 238, 308

Polstermaterial

aus gepufftem Mais 6, 29, 30, 33, 35, 43, 131, 167, 197, 199, 240, 298
Biopolstermaterial 3, 26, 33, 43, 112, 131, 135, 139, 167, 194, 197, 199, 201, 216, 235, 240, 246, 286
Hartschaumpolstermaterial 3, 28, 29, 30, 43, 73, 90, 109, 131, 136, 139, 167, 180, 194, 197, 199, 228, 230, 239, 255, 286, 287, 298
Holzwolepolstermaterial 6, 26, 43, 120, 131, 148, 167, 197, 199, 204, 218, 219, 235, 240, 246, 308
Kunststoffpolstermaterial 3, 26, 112, 115, 131, 136, 137, 148, 149, 167, 180, 193, 197, 199, 201, 230, 235, 259, 277, 297, 311
Papierpolstermaterial 3, 6, 26, 43, 90, 97, 115, 117, 131, 139, 167, 194, 199, 201, 235, 239, 240, 248, 255, 297, 311
Papierwolepolstermaterial 26, 43, 167, 199, 239, 286
Polyethylenpolstermaterial 2, 3, 6, 26, 33, 43, 62, 90, 97, 109, 131, 137, 140, 149, 159, 167, 199, 234, 240, 246, 283, 297, 298, 308, 311, 318
Schaumstofflockenpolstermaterial 26, 43, 62, 90, 97, 108, 136, 139, 167, 174, 194, 197, 228, 290
Vermiculitepolstermaterial 3, 90, 148, 199, 216, 235, 239, 240, 286, 305, 308, 311
Weichschaumpolstermaterial 2, 3, 7, 28, 43, 45, 62, 68, 73, 90, 97, 109, 115, 120, 136, 139, 159, 167, 194, 199, 228, 230, 234, 235, 239, 240, 255, 269, 284, 286, 297
Wellpappepolstermaterial 2, 3, 5, 26, 33, 39, 43, 90, 97, 112, 115, 120, 131, 136, 139, 159, 167, 180, 194, 235, 239, 240, 248, 308

Verschlüsse

Aerosolschutzkappenverschlüsse 123, 134, 182
Aufreissverschlüsse 41, 133, 157, 182, 192, 215, 232, 268, 288, 312
Bajonettverschlüsse 268
Beutelverschlüsse 9, 33, 41, 97, 111, 139, 167, 199, 239, 240, 255, 298, 317
Bügelverschlüsse 111, 139, 144, 167, 239, 247, 300
Clipverschlüsse 72, 111, 118, 139, 167, 199, 212, 223, 232, 239, 268, 292, 320
Dosierverschlüsse 4, 27, 122, 133, 200, 223, 244, 268
Garantierschlüsse 10, 27, 41, 46, 64, 111, 122, 133, 134, 150, 153, 182, 200, 215, 247, 250, 268, 283, 288, 300
Kindersichere Verschlüsse 4, 27, 46, 122, 132, 133, 134, 138, 153, 182, 200, 232, 250, 283, 300
Klettenhafrondellenverschlüsse 82, 230
Korkenverschlüsse 111
Kronenkorkenverschlüsse 111, 312
Kunststoffverschlüsse 4, 27, 31, 41, 46, 67, 96, 111, 122, 132, 133, 134, 150, 151, 153, 200, 232, 244, 247, 250, 255, 257, 265, 268, 288, 317
Verschlüsse mit Sonderteilen (z. B. Pinsel) 4, 41, 122, 133, 153, 268
Schraubdeckelverschlüsse 4, 10, 27, 31, 41, 67, 91, 111, 121, 133, 134, 150, 153, 177, 182, 188, 192, 195, 198, 200, 223, 232, 247, 250, 265, 268, 283, 288
Spannverschlüsse 213, 255, 308
Sportverschlüsse 4
Tropfverschlüsse 4, 27, 41, 133, 134, 153, 182, 200, 247, 250, 300
Tubenverschlüsse 153, 200, 247, 268
- Tubenhütchenverschlüsse 247

Packhilfsmittel

Abziehbilder 21, 23, 90, 101, 103, 160, 209, 262, 319
Anhänger 18, 22, 29, 101, 152, 163, 167, 199, 209, 216, 262, 301, 304, 319
Aufhänger 84, 134, 163, 262
Ausgießer, Tropfer 33, 41, 134, 182, 197, 200
Ballenpressschnüre 76, 167, 174, 193, 202, 213, 308
Bandspulen (für Bänder) 33, 274, 275, 308
Bindfaden
- Hanf- 3, 30, 76, 90, 94, 96, 108, 131, 167, 193, 202, 204, 218, 219, 239, 240, 261
- Kunststoff- 3, 30, 33, 43, 76, 87, 90, 96, 108, 131, 167, 193, 202, 204, 218, 219, 239, 261, 298, 308, 317
- Papier- 76, 119, 167
- Restgarn- 3, 30, 76, 90, 94, 131, 167, 193, 199, 202, 213
Bügel 43, 139, 144, 167, 195
Chips für Polster 3, 26, 30, 33, 43, 87, 90, 96, 97, 108, 112, 117, 120, 139, 167, 174, 194, 197, 199, 204, 218, 219, 228, 235, 239, 240, 246, 286, 308
Clips 26, 43, 118, 194, 199, 228, 308, 320
Codierfolien, Prägefolien 112, 116, 227, 304
Dichtungen 73, 136, 144, 167, 198, 228, 230, 308
Dokumententaschen, selbstklebend 3, 29, 30, 33, 43, 87, 96, 97, 108, 112, 117, 120, 124, 131, 135, 139, 152, 167, 174, 194, 197, 199, 201, 204, 216, 218, 219, 226, 230, 235, 239, 240, 255, 307
Drähte, diverse 43, 144, 167, 199, 216, 258
Einsätze
- Gitterfach- 1, 3, 17, 30, 43, 74, 81, 90, 120, 131, 139, 167, 169, 180, 216, 235, 260, 274, 275, 311
- Steg- 1, 3, 17, 30, 43, 48, 74, 81, 90, 120, 139, 169, 180, 216, 235, 260, 274, 275, 286, 311
Einwegventil 48
Entleerungsvorrichtungen 43, 139, 214, 220
Fächer
- Aufreiss- 139
- Bind- 139
Formteile
- Abgekantete- 43, 152, 167, 228
- Anpassungsfähige- 43, 73, 167, 228, 230
- Gebogene- 43, 228
- Hartschaum- 3, 28, 43, 45, 136, 167, 180, 228, 230, 277, 311
- Kunststoff- 3, 28, 41, 120, 132, 151, 152, 206, 236, 244, 297
- Verbundschaum- 3, 15, 45, 62, 117, 136, 167, 230
- Weichschaum- 3, 28, 43, 45, 62, 109, 120, 136, 167, 180, 230, 284, 286, 297, 311
Gase, Schutzatmosphären 12, 100, 203, 308
Henkelbänder für Tragetaschen 43, 139
Kantenschutz, Umreifungsschutz 3, 30, 33, 43, 73, 90, 96, 97, 102, 109, 112, 115, 117, 120, 124, 131, 136, 139, 161, 167, 173, 174, 180, 193, 194, 197, 199, 201, 204, 213, 218, 219, 226, 228, 240, 255, 277, 278, 283, 286, 289, 308
Kantenschutzecken 3, 30, 33, 43, 49, 73, 90, 93, 96, 97, 102, 109, 112, 115, 117, 120, 124, 136, 139, 140, 161, 167, 173, 174, 180, 182, 193, 194, 197, 199, 201, 202, 204, 213, 218, 219, 228, 230, 235, 240, 255, 277, 278, 283, 286, 308, 311
Kapseln
- Aluminium- 69, 144
- Kunststoff- 43, 91, 132, 144, 150, 151, 182, 228, 268, 312
- Zinn- 144
Klammern 30, 43, 117, 139, 173, 193, 197, 199, 201, 235, 258, 272, 278, 302, 308
Luftkissen 3, 26, 30, 33, 43, 87, 97, 114, 117, 131, 139, 140, 154, 167, 197, 199, 201, 202, 204, 218, 219, 235, 238, 240, 308
Nägel 258, 272, 308
Palettenklötze 43, 139, 158, 167, 258
Plomben 9, 30, 87, 96, 112, 201, 231, 240, 270, 301, 305
Pumpenzerstäuber 139, 182, 220, 223, 283
Ringe
- Gummi- 45, 62, 108, 144, 167, 199, 239, 240, 268
- andere- 43, 62, 144, 167
Schilder 8, 22, 63, 77, 78, 160, 270
Schläuche 18, 41, 139, 144, 167, 202, 207, 293
Schnüre, biologisch abbaubar 76, 108, 131, 202, 278
Schnüre, diverse 3, 6, 30, 33, 44, 76, 87, 90, 94, 96, 131, 139, 167, 193, 197, 199, 202, 204, 213, 218, 219, 239, 240, 278, 308, 317
Schrauben 315
Schrumpfkapseln 43, 111
Siegelmarken 270, 301
Stöpsel 268
Tragstangen für Kleidertransport 3, 117, 139, 167, 240
Umreifungsschutz 26, 30, 33, 43, 44, 87, 90, 96, 97, 108, 112, 120, 139, 167, 173, 193, 197, 199, 213, 226, 240, 286, 308
Ventile für Aerosole 123, 134, 220
Ventilverschlusskappen 123, 134, 182, 198, 223
Verschlussstreifen 9, 101, 111, 209, 320
Zellstoffwatte 162, 230
Zerstäuberköpfe 123, 223, 283



	☎	Fax		
1	Aeberhard AG, Langenhag 34, 9424 Rheineck	071 886 40 00	071 888 14 20	20, 64
2	ANAXA AG, Turbinenweg 4, 8612 Uster	043 497 83 80	043 497 83 81	48
3	Antalis AG, Industriestr. 20, 5242 Lupfig	056 464 51 11	056 464 56 63	37, 75
4	Biplast AG, Langäckerstrasse, 8589 Sitterdorf	071 424 22 80	071 424 22 88	62
5	Bourquin SA, Nordringstr. 23, 4702 Oensingen	062 388 01 23	062 388 02 68	28, 43
6	Brieger Verpackungen, Wiesenstr. 39, 8952 Schlieren	044 497 32 32	044 497 32 22	28, 43
7	Bruhin A. AG, Brügglistr. 2, 8852 Altendorf	055 451 12 20	055 451 12 29	95
8	Brunner Gravuren, Lerzenstr.8, 8953 Dietikon	043 322 99 11	043 322 99 14	4, 86
9	Celloclair AG, Oristalstr. 96, 4410 Liestal	061 927 84 44	061 921 18 10	49
10	Cellpack AG, Anglikerstr. 99, 5612 Villmergen	056 618 18 18	056 621 91 25	41
11	Clondalkin Flexibele Packaging, Solothurnstr. 28, 3422 Kirchberg	034 447 00 47	034 447 02 28	47
12	Corpac AG, Fabrikstr. 26, 9220 Bischofszell	071 420 02 02	071 420 02 04	58
13	Etimark AG, Fabrikstrasse, 9472 Grabs	081 750 34 34	081 750 34 35	77
14	Extra Pack GmbH, Brunastr. 185, 8951 Fahrweid	044 747 55 55	044 747 55 56	119
15	Formtech AG, Püntstr. 2, 8492 Wila	052 397 22 22	052 397 22 20	91, 124
16	GIKO Schweiz GmbH, Werkstr. 10, 9444 Diepoldsau	071 733 37 20	071 733 37 21	61
17	Heer Verpackungen, Piccardstr. 19, 9015 St. Gallen	071 313 94 94	071 313 94 95	15, 69
18	Heizmann Kunststoffe AG, Weidstr. 6, 9545 Wängi	052 378 20 13	052 378 20 08	97
19	Hunziker Sichtpackungen GmbH, Galliweg 9, 4852 Rothrist	062 794 18 28	062 794 11 37	40
20	Kellenberger AG, Mittlere Str. 13, 3601 Thun	033 227 33 33	033 227 33 39	117
21	Kern-Etiketten AG, Grubenstr. 4, 8902 Urdorf	043 455 60 30	043 455 60 33	85
22	Labelcode AG, Usserdorf 1, 4624 Härkingen	062 388 80 90	062 388 80 99	126
23	Labelpack AG, Neue Industriestr. 69, 9602 Bazzenheid	071 987 12 00	071 987 12 01	79
24	Läser AG, Zetzwilerstr. 786, 5728 Gontenschwil	062 767 10 10	062 767 10 24	81, 98
25	Lenzlinger P. AG, Noyers 11, 2003 Neuchâtel	032 731 93 31	032 731 20 28	83, 97
26	Lindner Suisse GmbH, Bleikenstr. 98, 9630 Wattwil	071 987 61 51	071 987 61 59	95
27	Logo-Plastic AG, Salinenstr. 63, 4133 Pratteln	061 337 90 90	061 337 90 95	67
28	Meili AG Aesch, Käppelistr. 16, 6287 Aesch	041 917 31 41	041 917 29 44	44
29	Meuwly GmbH, Sagi 4, 3324 Hindelbank	034 411 26 51	034 411 26 88	15, 85
30	Moplast Kunststoff AG, Lausenerstr. 22, 4410 Liestal	061 926 86 00	061 926 86 09	2. Umschlag
31	Novoplast AG, Rheinstr. 74, 4323 Wallbach	061 865 11 00	061 865 11 01	55/56
32	Pago AG, Werdenstr. 85, 9472 Grabs	081 772 35 11	081 772 36 55	82, 115
33	Papyrus Schweiz AG, Zürcherstr. 68, 8800 Thalwil	058 580 58 00	0800 800 231	30
34	PetroplastVinora AG, Feldrietstr. 8, 9204 Andwil	0848 811 001	0848 811 002	39
35	Plasti-Pac Zürich AG, Dorfstr. 126, 8912 Obfelden	044 762 24 24	044 762 24 29	65, 85
36	PRIM PAC AG, Steinhaldenring 7, 8954 Geroldswil	044 749 33 00	044 749 33 03	24, 91
37	Primcut AG, Krümmenswilerstr. 398, 9643 Krummenau	071 995 50 00	071 995 50 09	91
38	Qualiroll GmbH, Grossackerstr. 6, 5644 Auw	056 675 30 30	056 675 30 31	86, 117
39	Schrempp AG, Bettenstr. 63, 4123 Allschwil	061 481 11 80	061 481 10 61	65
40	Schütz GmbH & Co. KGaA, Schützstr. 12, D-56242 Selters, Westerwald	+49 2626 770	+49 2626 77439	53, 3. Umschlag
41	Semadeni AG, Tägetlistrasse 35-39, 3072 Ostermundigen	031 930 18 18	031 930 18 28	29, 54
42	SK Etikettenfabrik AG, Flurhofstr. 154, 9006 St. Gallen	071 282 21 26	071 282 21 27	83
43	Storopack Schweiz AG, Im Stetterfeld 1, 5608 Stetten	056 677 87 00	056 677 87 01	23, 69, 83, 93
44	Verpama AG, Schwerzistr. 20, 8807 Freienbach	055 616 77 77	055 616 77 88	107
45	Vibraplast AG, Wittenwilerstr. 25, 8355 Aadorf	052 368 00 50	052 368 00 51	4, 86
46	Vogel Verpackungen AG, Hauptstr. 77, 4243 Dittingen	061 761 40 80	061 761 42 30	67
47	Walke AG, Walke 23, 9100 Herisau	071 353 70 00	071 353 70 01	94
48	Wipf AG, Industriestr. 29, 8604 Volketswil	044 947 22 11	044 947 22 89	59
49	Zellweger Kartonagen, Windeggstr. 16, 9113 Degersheim	071 371 12 33	071 371 33 12	50

Mit Masterline-Stretchfolien nachhaltig Kosten senken

Als führender Anbieter innovativer Verpackungen widmet sich Antalis AG auch der effizienten Ladeeinheitensicherung. Insbesondere beim Einsatz von Stretchfolien verfügt das Unternehmen über jahrelange Erfahrung und breites Marktwissen zur Entwicklung kundenspezifischer und nachhaltiger Lösungen.



Masterline Handstretchfolie angewendet.

Viele Verbraucher von Stretchfolien nehmen einen zu hohen Folienverbrauch in Kauf. Oftmals liegt der Grund für den ineffizienten Umgang mit Stretchfolien im Beschaffungsmarkt. Dieser ist bedingt durch das erhebliche Marktvolumen an Stretchfolien auch von wenig seriösen Billiganbietern beeinflusst. Vielen Anwendern und Einkäufern ist nicht bewusst, dass es sich bei Stretchfolien um Hightech-Produkte und Anwendungen mit einer enormen Wertigkeit für den Verpacker von Waren handelt. Online-Ausschreibungen und Webshops machen eine kompetente Beratung nahezu unmöglich. Oft gerät der Preis in den Vordergrund, weniger der Nutzen, die Qualität und die Nachhaltigkeit einer Stretchfolienanwendung. Zeitgleich sorgen Kostendruck und nicht selten auch provisionsabhängige Vergütungsmodelle der Einkaufsabteilungen in Unternehmen für einen Qualitätsverfall. Wichtige Aspekte wie Sicherheit und Folgekosten geraten so schnell in den Hintergrund.

Gegenwärtig entsprechen ca. 40 % des europäischen Stretchfolienverbrauchs klassischen Handwickelfolien. In diesem Bereich kommt meistens Folie mit überhöhten Foliendicken zum Einsatz. Oft wird hier nach der Devise gehandelt: «Viel hält viel», oder «Je dicker, desto besser die Folie». Dieses Material verursacht in aller Regel einen hohen Verbrauch, hohe Kosten und einen unnötigen und ineffizienten Umgang mit unseren Ressourcen. Antalis präsentiert mit den Masterline-Handstretchfolien eine nachhaltige Lösung. Dank hochwertigem Rohstoffeinsatz können je nach Verwendung herkömmliche 17, 20 und 23 my Folien mit 12 oder 15 my Masterline-Folien ersetzt werden.

Dadurch wird der Materialverbrauch einerseits bei den Folien und andererseits auch bei den Pappkernen verringert. Denn dank dünnerer Foliendicken sind nicht wie üblich 300, sondern bis zu 500 Meter auf einer Handrolle. Dies wirkt sich natürlich auch positiv auf den Laufmeterpreis aus. Die Stretchfolienqualitäten, welche lebensmittelkonform sind, verfügen im Konkurrenzvergleich über speziell starke Haltekräfte und eine hohe Durchstossfestigkeit.

Gemäss der Philosophie des gesamten Masterline-Sortiments hat Antalis die Folien vor der Markteinführung umfangreich bei Schlüsselkunden getestet. Alle Testfirmen, unter anderem Branchenleader aus den Bereichen Logistik und Möbelherstellung, sind vom einzigartigen Preis-Leistungs-Verhältnis überzeugt.

Über Antalis

Antalis ist die führende europäische Grosshandelsgruppe für den Vertrieb moderner Kommunikationsträger in den Bereichen Papier, Verpackungen und visuelle Kommunikation. Zudem bietet das Unternehmen Logistik-Gesamtlösungen an. Es zeichnet sich durch umfassende und kundenorientierte Dienstleistungen, eine grosse Fachkompetenz und jahrelange Erfahrung aus. Die weltweit 6000 Angestellten betreuen insgesamt über 230 000 Geschäftskunden in 44 Ländern. An den beiden Schweizer Standorten Lupfig und Meyrin sind rund 300 Mitarbeitende tätig. Antalis ist eine hundertprozentige Tochtergesellschaft von Sequana.

www.antalisch.ch – www.antalispackaging.com

Antalis AG
Industriestrasse 20
5242 Lupfig
Telefon 056 464 51 11
Fax 056 464 56 63

packaging@antalisch.ch
www.antalisch.ch

Palettenaufsteller:
Verhindert ein Stapeln der Palette

Abdeckfolie:
Schützt die Palette gegen Regen und Verschmutzung

Kantenschutzwinkel:
Stabilisieren die Palette

Paletten:
Aus Holz, Pressspan oder Kunststoff

Zwischenlagepapier:
Führt zu mehr Stabilität der Lagen

Antirutschpapier:
Als Zwischen- oder Unterlage

Faltkartons:
Euromodul für einen stabilen Verbund

Wir sind Ihr Partner für Verpackungsmaterial, Verpackungsmaschinen, Verpackungslösungen und Verpackungsdienstleistungen. Rufen Sie uns an unter 0800 30 70 30. Just ask Antalis.

www.antalisch.ch

antalis
Just ask Antalis

3

www.logistikkatalog.ch
Verlag Garzetti & Staiger

- 60** 3D AG Holographic Solutions, Lättichstr. 4a, 6342 Baar, 041 768 25 25, Fax 041 768 25 55
- 61 3M (Schweiz) GmbH, Eggstr. 93, 8803 Rüschlikon, 044 724 91 21, Fax 044 724 90 68
- 62 Abena Schaumstoff AG, Meierhofweg 5, 6032 Emmen, 041 269 88 99, Fax 041 269 88 90
- 63 ADES AG, Ruchstückstr. 19, 8306 Brüttisellen, 044 835 20 60, Fax 044 835 20 69
- 64 Aebi Industrievertretungen, Ipsachstr. 10, 2560 Nidau, 032 333 30 60, Fax 032 333 30 61
- 65 Alcan Packaging Rorschach AG, Langgrütstr. 19, 9401 Rorschach, 071 844 33 33, Fax 071 844 35 35
- 66 Alma Extrusions AG, Rte de Pensier 35, 1782 Cormagens, 026 467 34 00, Fax 026 467 34 01
- 67 Alpla Swiss AG, Hauptstr. 99, 9430 St. Margrethen, 071 888 43 46, Fax 071 888 43 48
- 68 Alporit AG, Juraweg 30, 4852 Rothrist, 062 785 57 57, Fax 062 785 57 60
- 69 Alupak AG, Aemmenmattstr. 45, 3123 Belp, 031 818 31 31, Fax 031 818 31 49

- 70** Amcor Flexibles Kreuzlingen AG, Finkernstr. 34, 8280 Kreuzlingen, 071 677 71 11, Fax 071 677 73 33
- 71 arbo Plastic AG Folienwerk, Hintergasse 10, 5736 Burg, 062 771 62 71, Fax 062 771 53 60
- 72 Arogla Verpackungs- u. Service AG, Postfach, 6319 Allenwinden, 041 710 68 48, Fax 041 710 68 50
- 73 ASTORplast AG, Zürichstr. 59, 8840 Einsiedeln, 055 418 37 37, Fax 055 418 37 38
- 74 Augustin Karl AG, Im Merzenbrunnen 11, 8240 Thayngen, 052 645 41 11, Fax 052 645 41 99
- 75 B&M Schweiz AG, Postfach, 8058 Zürich-Flughafen, 043 211 60 40, Fax 043 211 60 44
- 76 Bächli-Cord AG, Herrengasse, 8526 Oberneunforn, 052 744 10 10, Fax 052 744 10 11
- 77 BACHMANN DISPLAY AG, An der Ron 5, 6280 Hochdorf, 041 914 73 00, Fax 041 914 73 20
- 78 BACHMANN IMPULS AG, An der Ron 5, 6280 Hochdorf, 041 914 77 00, Fax 041 914 77 20
- 79 Bandfabrik Breitenbach AG, Passwangstr. 37, 4226 Breitenbach, 061 789 16 00, Fax 061 789 16 61

- 80** Baumann AG, Auerstr. 41, 9442 Berneck, 071 737 96 00, Fax 071 737 96 01
- 81 Bellandi.Hauenstein + Partner GmbH, Im Stetterfeld 1, 5608 Stetten, 056 496 85 10, Fax 056 496 85 14
- 82 Berlinger + Co. AG, Mitteldorfstr. 2, 9608 Ganterschwil, 071 982 88 11, Fax 071 982 88 39
- 83 Bimo-Print AG, Oberwilerstr. 33, 4102 Binningen, 061 421 72 75, Fax 061 421 75 85
- 84 Birkhäuser + GBC AG, Römerstr. 54, 4153 Reinach, 058 360 48 00, Fax 058 360 45 00
- 85 BITO-Lagertechnik Bittmann AG, Industriestr. 11, 6343 Rotkreuz, 041 790 20 64, Fax 041 790 43 28
- 86 Bizerba Busch AG, Leutschenbachstr. 45, 8050 Zürich, 044 307 44 44, Fax 044 307 44 66
- 87 Blipack AG, Industriestr. 10, 9300 Wittenbach, 071 298 55 22, Fax 071 298 22 70
- 88 Bluhm Systeme GmbH, Im Grund 15, 5014 Gretzenbach, 062 78870 90, Fax 062 788 70 99
- 89 Blumer Maschinenbau AG, Libernstr. 22, 8112 Otelfingen, 044 847 65 65, Fax 044 847 65 66

- 90** Bosshart & Neupack Emballagen (BNE) AG, Gewerbestr. 1, 6038 Honau, 041 455 41 10, Fax 041 455 41 15
- 91 Brac-Werke AG, Passwangstr. 35, 4226 Breitenbach, 061 785 30 00, Fax 061 785 30 30
- 92 BRER GmbH, Steinhaldenring 7, 8954 Geroldswil, 044 749 33 00, Fax 044 749 33 03
- 93 Bucherer Walter Inter Papier Agentur, Bahnhofstr. 19, 4450 Sissach, 061 971 77 00, Fax 061 971 77 01
- 94 Bühler Gebr. AG Zürich, Wehntalerstr. 286, 8046 Zürich, 044 371 52 22, Fax 044 371 71 68
- 95 Bürgin Druck + Verpackungs AG, Gartenstr. 13, 4127 Birsfelden, 061 312 52 79, Fax 061 311 26 58
- 96 Bürki Verpackungstechnik AG, Niedermattstr. 14, 4538 Oberbipp, 032 636 53 53, Fax 032 636 53 59
- 97 BVS Verpackungs-Systeme AG, Rütistr. 22, 8952 Schlieren, 044 755 50 00, Fax 044 730 04 75
- 98 Cafag SA, Rue Jacques-Gachoud 3, 1700 Fribourg, 026 426 21 11, Fax 026 426 21 02
- 99 Campell R & F, Schanzackerstr. 20, 8006 Zürich, 044 363 10 60, Fax 044 363 10 62

Nachhaltig – ProLiner PP30



Mit guter Umweltpolitik erfolgreich sein

Wir sind ein Familienunternehmen und legen bei der strategischen Ausrichtung seit jeher Wert auf Langfristigkeit. Wir tragen dabei Sorge zu den Ressourcen und übernehmen Verantwortung. Nachhaltigkeit und Verantwortung heisst für uns in der Praxis, dass wir ständig auf der Suche nach neuen Materialien und Lösungen sind, welche unseren ökologischen Ansprüchen gerecht werden.

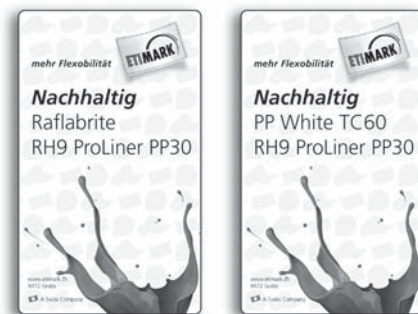

ProLiner-Musteretiketten in zwei Materialvarianten können Sie gerne unter 081 750 34 34 oder info@etimark.ch bestellen.

Wir präsentieren Ihnen hier ein neues innovatives Etiketten-Haftmaterial, das einzigartig in seiner Art ist. Der nachhaltige ProLiner PP30 von UPM Raflatac.

Etimark AG ist damit der Partner in der Verpackungs-Herstellung, der Ihnen zur Seite steht, wenn auch Sie Ihre nachhaltigen Unternehmensziele umsetzen möchten.

Fangen Sie schon heute an! Die Musteretiketten erhalten Sie unter Telefon 081 750 34 34.

Innovation ProLiner PP30

Der ProLiner PP30 ist der bisher dünnste Träger für Papier- und Kunststoffetiketten des Herstellers UPM Raflatac und bietet viele Vorteile:

- bis zu 20 % mehr Etiketten/Rolle
- bis zu 6000 Laufmeter/Rolle – weniger Rollenwechsel, geringer Zeitaufwand
- mehr auf der Rolle heisst auch weniger Rollen für die gleiche Menge – weniger Lagerbedarf
- leichter, daher geringere Transportkosten
- Trägerabfall ist 100 % rezyklierbar
- finanzielle Rückvergütung über RafCycle
- und die Möglichkeit, der Umwelt etwas Gutes zu tun, das sich finanziell auszahlt!

Was wird daraus?

Es gibt ein gutes Gefühl, wenn man weiss, dass man Gutes tun kann und die Umwelt schont. Mit dem wiederverwerteten Abfall nehmen Sie einen wichtigen Einfluss auf die Umwelt. Die Abfälle werden zur Herstellung von strapazierfähigen Erzeugnissen für Terrassen und Fassaden verwendet und erhalten damit ein zweites Leben.

Etimark AG

Die Etimark AG wurde 1978 gegründet und wird heute in zweiter Generation von den Brüdern Udo und Marco Schulz geführt. Das Schweizer Unternehmen mit Sitz im rheintalischen Grabs ist spezialisiert auf massgeschneiderte Verpackungs-Drucklösungen, die alle Anforderungen an Qualität, Sicherheit, Funktionalität und Ästhetik erfüllen – alles in modernster und kostenoptimierter Produktion. Langjährige Erfahrung, viel Know-how im UV-Flexodruck und in der hauseigenen Druckvorstufe sowie Leidenschaft zur Perfektion – auf dieser Basis werden Etiketten, Stanzdeckel (Platinen) und flexible Verpackungen in einwandfreier Druckqualität und kompromisslos genauer Farbabstimmung produziert. Die ganze Produktion ist nach dem Hygienestandard BRC/IOP zertifiziert.



Mit 4 UV-Flexo-8-Farben-Maschinen und 1 UV-Flexo-6-Farben-Maschine ist der Drucksaal perfekt ausgestattet. Keine Maschine ist älter als 6 Jahre.



Mit 8 leistungsfähigen Stanzautomaten gewährleisten wir höchste Flexibilität.

Produktgruppen der Etimark

FlexoEtiketten

Etiketten für ein hochwertiges Produktoutfit oder einen informativen Auftritt in Papier, Kunststoff, Metall-Look, No-Label-Look und Retro-Design oder mit Spezialeffekten.

FlexoDeckel

Stanzdeckel für die Milch-, Nahrungsmittel- und Tiernahrungsindustrie aus Aluminium, PET oder anderen Monofolien, in unterschiedlichen Dicken, in Standard- oder Sonderformaten.

FlexoVerpackungen

Rollengewickelte Folien für Kosmetik- und Körperpflegeprodukte, Gross-Metzgereien und -Bäckereien.

Etimark AG
Fabrikstrasse
9472 Grabs
Telefon 081 750 34 34
Fax 081 750 34 35

info@etimark.ch
www.etimark.ch

UV-Flexodruck in Perfektion...



www.mediasigns.ch



...für Ihre Etiketten, Stanzdeckel (Platinen) und flexiblen Verpackungen.

Machen Sie Ihre eigene Erfahrung mit der wahrscheinlich modernsten UV-Flexodruckerei der Schweiz!



CH-9472 Grabs, info@etimark.ch, Telefon +41 81 750 34 34

 A Swiss Company

mehr Flexibilität



- 100** Carbagas AG, Hofgut, 3073 Gümligen, 031 950 50 50, Fax 031 950 50 51
 101 Carini Etiketten GmbH, Bildgasse 42, A-6890 Lustenau, +43 5577 86969-0, Fax +43 5577 86969-8
 102 Cartub AG, Müllerweg 9, 4800 Zofingen, 062 745 80 20, Fax 062 745 80 25
 103 CCL Label AG, Industriestr. 19, 8962 Bergdietikon, 044 744 31 11, Fax 044 741 26 72
 104 CCL Label GmbH, Industriestr. 2, D-83607 Holzkirchen, +49 8024 308-0, Fax +49 8024 1751
 105 CCL Label GmbH, Riedstr. 2, A-6845 Hohenems, +43 5576 7111 0, Fax +43 5576 7111 4
 106 Cellophast Handels AG, Weilerweg 20, 4057 Basel, 061 631 49 38, Fax 061 631 49 94
 107 CHETRA Dichtungstechnik AG, Marsstr. 1, D-85541 Kirchheim b München, +49 89 32 94 64-24, Fax +49 89 32 94 64-20
 108 Christen-Müller AG, Landstr. 8, 5430 Wettingen, 056 426 92 93, Fax 056 426 02 36
 109 Digipack AG, Binzackerstr. 37, 8623 Wetzikon, 044 931 30 30, Fax 044 931 30 40
- 110** Dilco Packaging Consulting AG, Route de Chésalles 48, 1723 Marly, 032 392 66 55, Fax 032 392 66 77
 111 Dima Service AG, Hagenthalerstr. 150, 4124 Schönenbuch, 061 485 75 75, Fax 061 485 75 80
 112 Directpack.ch SA, Viale Monte Verità 1, 6612 Ascona, 091 785 18 00, Fax 091 791 13 47
 113 DISTRIMONDO AG, Oberebenestr. 53, 5620 Bremgarten, 056 648 23 00, Fax 056 648 23 29
 114 Drisag Polytechnik AG, Unterdorfstr. 21, 9413 Oberegg, 071 898 33 11, Fax 071 891 33 06
 115 DS Smith Packaging Switzerland AG, Industriestrasse, 4665 Oftringen, 062 788 23 23, Fax 062 788 24 25
 116 dübi-tech ag, Huebwiesstr. 4, 8492 Wila, 052 385 32 25, Fax 052 385 38 97
 117 Easypack GmbH, Emmenhofstr. 4, 4552 Derendingen, 032 682 05 29, Fax 032 682 05 39
 118 Econopac AG, Rishaldenweg 31, 4852 Rothrist, 062 785 80 00, Fax 062 785 80 09
 119 Elco AG, Wildschachen, 5201 Brugg, 056 462 80 00, Fax 056 462 80 80
- 120** ELITEC AG, Gewerbeweg 44, FL-9486 Schaanwald, +423 375 18 18, Fax +423 375 18 19
 121 Elopak Trading AG, Cherstr. 4, 8152 Glattbrugg, 044 809 63 63, Fax 044 809 63 66
 122 Embal GmbH, Tannenstr. 45, 9010 St. Gallen, 071 244 40 45, Fax 071 244 40 46
 123 EP Spray System SA, 30, Rue du Plan, 2002 Neuchâtel, 032 727 62 62, Fax 032 727 62 63
 124 Equisa AG, Gewerbeweg 28, 9486 Schaanwald, +4 23 375 88 77, Fax +4 23 375 88 75
 125 ERME AG, Habsburgstr. 47, 8965 Mutschellen-Berikon, 056 633 74 18, Fax 056 633 75 18
 126 Eson Pac AG, Pfeffingerring 201, 4147 Aesch, 061 756 20 20, Fax 061 756 21 00
 127 etifix GmbH, Riedericherstr. 68, D-72661 Grafenberg, +49 7123 382-0, Fax +49 7123 382-101
 128 Etitex AG, Meienfeldweg 10, 3052 Zollikofen, 031 919 45 45, Fax 031 919 45 69
 129 Eurebis AG, Eichtalstr. 55, 8634 Hombrechtikon, 044 928 30 00, Fax 044 928 30 01
- 130** EUROPAC AG, Aumühlestr. 19, 6373 Ennetbürgen, 041 612 22 88, Fax 041 612 22 89
 131 Fischer Papier AG, Letzistr. 24, 9015 St. Gallen, 071 314 60 60, Fax 071 314 60 69
 132 Fischer Söhne AG, Luzernerstr. 105, 5630 Muri, 056 675 49 00, Fax 056 675 49 01
 133 Flaigg AG Verpackungstechnik, Langenhagstr. 3, 4147 Aesch, 061 756 99 77, Fax 061 756 99 79
 134 Flaver AG, Seewenweg 6, 4153 Reinach, 061 711 87 33, Fax 061 711 89 73
 135 Flex-Pac AG, Kirchbannstr. 8, 4703 Kestenholz, 062 393 25 70, Fax 062 393 19 45
 136 FoamPartner Büttikofer AG, Zetzwillerstr. 763, 5728 Gontenschwil, 062 767 00 00, Fax 062 767 00 01
 137 Folag AG, Mettenwilstr. 18, 6203 Sempach-Station, 041 469 75 75, Fax 041 469 75 55
 138 Fratelli Roda SA, Zona Industriale 2, 6807 Taverne Lugano, 091 935 75 75, Fax 091 935 75 76
 139 FRIMA-PAC AG, Industrie Buchmatt 25, 3400 Burgdorf, 034 408 11 11, Fax 034 408 11 51
- 140** Fromm AG, Härddlistr. 4, 8957 Spreitenbach, 056 419 10 20, Fax 056 419 10 30
 141 Früh Verpackungstechnik AG, Allmendstr. 47, 8320 Fehraltorf, 058 258 22 11, Fax 058 258 22 00
 142 Gartenbein AG, Gartenstr. 13, 4127 Birsfelden, 061 319 97 97, Fax 061 319 97 98
 143 Gasser Hülsen GmbH, Landstr. 1, 6418 Rothenthurm, 041 838 17 17, Fax 041 838 16 66
 144 Gast Kellereitechnik AG, Dammweg 23-25, 3053 Münchenbuchsee, 031 869 29 29, Fax 031 869 26 96
 145 Geissmann Papier AG, Güterstr. 5, 5605 Dottikon, 056 616 77 77, Fax 056 616 77 78
 146 Glanzmann Veredelungen AG, Hubelweg 5, 2556 Scheuren, 032 356 03 60, Fax 032 356 03 61
 147 Gumaco SA, ch des Quatre-Vents 11F, 1166 Perroy, 021 824 16 57, Fax 021 824 20 38
 148 Haass AG, Hardstr. 47, 4132 Muttenz, 061 467 95 00, Fax 061 467 95 09
 149 HabaPack, Werdenstr. 94a, 9472 Grabs, 081 771 70 00, Fax 081 771 50 00

Ihr Partner im Bereich Etiketten und Flexible Packaging

Seit der Gründung Ende 1999 hat sich die Labelpack AG zu einem unabhängigen, stets wachsenden Unternehmen weiterentwickelt.

Dass die Labelpack AG heute so gut am Markt positioniert ist, verdankt sie in erster Linie den rund 40 Mitarbeitern und Mitarbeiterinnen, die mit ihrem Einsatz einen Grossteil dazu beitragen, Sie als Kunden zufriedenzustellen. Neben den wirtschaftlichen Zielen ist es der Labelpack AG ein grosses Anliegen, dass sich Kunden und Mitarbeiter wohlfühlen. Denn nur so können langfristige Partnerschaften entstehen.



Seit Beginn heissen die Grundsätze Zuverlässigkeit, Ehrlichkeit und Flexibilität. Die Strukturen in der Vermarktung ändern sich laufend. Längst hat der Etikettenmarkt internationalen Charakter erhalten. Das Ziel ist es, sich mit den Akteuren dieses Marktes zukunftsorientiert auszurichten. Dies ist nur im Team, mit den von allen getragenen Grundsätzen möglich.

Das Schweizer Unternehmen mit zentralem Sitz in Bazenheid wird von den Inhabern geführt. Als Stärke möchte Labelpack AG die kompetente Verlässlichkeit in Qualität und Flexibilität mit Liefertreue hervorheben. Ein langjähriges Know-how in puncto Beratung sichert Ihnen einen einfachen und effizienten Prozessablauf.



Das gesamte Unternehmen ist zertifiziert nach ISO 9001:2008. Parallel mit dem Umzug erfolgte der Umstieg vom BRC/loP auf FSSC 22000 Packaging Verion 3. Das garantiert Ihnen als Kunde absolute Prozesssicherheit im Lebensmittelbereich inkl. der erforderlichen Rückverfolgbarkeit zur Charge.

Unser Angebot

Das Angebot der Labelpack AG umfasst bedruckte und unbedruckte Selbstklebe-Etiketten sowie Flexible Packaging für ein

Fortsetzung Seite 80

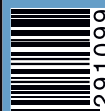

SELBSTKLEBE-ETIKETTEN

FOLIENDRUCK

LABELPACK

AG

SELBSTKLEBE-ETIKETTEN FOLIENDRUCK

ÉTIQUETTES AUTOCOLLANTES
IMPRESSION SUR FILM

SELF-ADHESIVE LABELS
FOIL PRINT



Neue Industriestrasse 69
CH-9602 Bazenheid SG
Tel. +41 71 987 12 00
Fax +41 71 987 12 01
www.labelpack.ch
labelpack@labelpack.ch

- 150** Hänggli-Thermoplast AG, Stockackerstr. 16, 5013 Niedergösgen, 062 858 40 40, Fax 062 858 40 49
- 151 Hera AG, Industriezone Nord 5, 3250 Lyss, 032 387 95 00, Fax 032 387 95 09
- 152 Herba-Plastic AG, Grellingerstr. 37, 4208 Nunningen, 061 795 95 95, Fax 061 795 95 96
- 153 Herrmann AG, Nord 27, 9428 Walzenhausen, 071 886 47 00, Fax 071 886 47 09
- 154 HF GmbH Verpackungssysteme, Brühlstr. 40, 9320 Arbon, 071 446 04 05, Fax 071 446 04 59
- 155 HIBIAG AG Etiketten- und Klebetechnik, Erlenwiesenstr. 2, 8604 Volketswil, 044 947 44 33, Fax 044 947 44 55
- 156 Hirt-Print AG, Freiburgstr. 92, 3174 Thörishaus, 031 889 12 52, Fax 031 889 09 24
- 157 hohlflex ag, Moosstr. 13, 9030 Abtwil, 071 313 41 41, Fax 071 311 40 40
- 158 Holliger Imballegno AG, Riedweg 3, 5706 Boniswil, 062 767 80 03, Fax 062 767 20 10
- 159 Holzwerk Rieder AG, Moos, 3772 St. Stephan, 033 729 16 20, Fax 033 729 16 26
- 160** Howigra AG, Hinterbissastr. 28, 9410 Heiden, 071 898 83 10, Fax 071 898 83 11
- 161 Hülsenfabrik Lenzhard, Industriestr. 5, 5702 Niederlenz, 062 885 50 00, Fax 062 885 50 01
- 162 hvb Haist Verpackungsberatung, Grabenstr. 21, 8213 Neunkirch, 052 681 39 11, Fax 052 681 30 56
- 163 HWB Kunststoffwerke AG, Friedberg 234, 9427 Wolfhalden, 071 898 37 00, Fax 071 898 37 90
- 164 ICS Identcode Systeme AG, Sophie-Guyer-Str. 9, 8330 Pfäffikon, 044 952 44 44, Fax 044 952 44 00
- 165 Inapa Schweiz AG, Althardstr. 301, 8105 Regensdorf, 044 843 18 18, Fax 044 843 18 99
- 166 Inea AG, Gewerbestr. 11, 3053 Lätti, 031 919 18 00, Fax 031 919 18 01
- 167 Inno-Pack GmbH, Allmendstr. 2, 5612 Villmergen, 056 619 50 70, Fax 056 619 50 77
- 168 Intercard AG, Baslerstr. 102, 8048 Zürich, 044 401 02 11, Fax 044 401 03 13
- 169 Interprint AG, Feldwiesstr. 26, 9450 Altstätten, 071 755 75 75, Fax 071 755 75 92
- 170** Järman + Co. AG, Hans Stutz-Str. 1, 8903 Birmensdorf, 043 344 10 00, Fax 043 344 10 09
- 171 Jokey-Plastik Gummersbach GmbH, Gutenbergstr. 9, D-51645 Gummersbach, +49 2261 544 1348, Fax +49 2261 544 191348
- 172 Kartonage Hunziker AG, Hauptstr. 296, 4814 Bottenwil, 062 721 24 24, Fax 062 721 27 05
- 173 Kemapack GmbH, Moserhalde 22, 9050 Appenzell, 071 350 01 64, Fax 071 350 00 63
- 174 Klebafo AG, Wiesenstr. 11, 9327 Tübach, 071 844 00 22, Fax 071 844 00 20
- 175 Koblenzer Kunststoffwerk GmbH, Hinterofenstr. 23, 5322 Koblenz, 056 267 40 70, Fax 056 246 10 63
- 176 Koch AG, Flurhofstr. 154, 9006 St. Gallen, 071 282 21 21, Fax 071 282 21 22
- 177 KOP Produktions AG, Industriestr. 29, 8583 Sulgen, 071 644 95 40, Fax 071 644 95 45
- 178 Kopp Andreas AG, Brühlmattweg 1, 4107 Ettingen, 061 725 25 55, Fax 061 725 25 50
- 179 Korff AG, Niedermattstr. 35, 4538 Oberbipp, 032 636 33 32, Fax 032 636 23 09
- 180** Kriemler Verpackungen AG, Lerchensangstr. 14, 8552 Felben-Wellhausen, 052 765 22 32, Fax 052 765 21 32
- 181 Kumagra AG, Güterstr. 22, 3008 Bern, 031 382 44 42, Fax 031 382 44 57
- 182 Kunststoff-Packungen AG, Weiherstr. 41, 8280 Kreuzlingen, 071 677 07 07, Fax 071 677 07 08
- 183 Kuny AG, Benkenstr. 39, 5024 Küttigen, 062 839 91 91, Fax 062 839 91 19
- 184 Kurz Prägefolien AG, Hertistr. 27, 8304 Wallisellen, 043 211 68 00, Fax 043 211 68 19
- 185 Labeltech AG, Erlenauweg 13, 3110 Münsingen, 031 838 50 50, Fax 031 838 50 55
- 186 Lange AG, Steinackerstr. 31, 8902 Urdorf, 044 777 00 30, Fax 044 777 00 31
- 187 Lasograf AG, Neustr. 49, 5430 Wettingen, 056 437 60 44, Fax 056 437 60 45
- 188 Lecoultr Emballages SA, Usine la Vossaine, 1721 Misery, 026 675 11 95, Fax 026 675 37 95
- 189 Lerchmüller AG, Schulstr. 7, 5107 Schinznach-Dorf, 056 463 61 11, Fax 056 443 28 76
- 190** Leuthardt AG, Hagenaustr. 31, 4012 Basel, 061 386 95 25, Fax 061 386 95 29
- 191 Looser & Braun AG, Zelig 570, 9427 Wolfhalden, 071 880 00 70, Fax 071 880 00 74
- 192 Lüdi Swiss AG, Mühlegasse 23, 9230 Flawil, 071 394 99 99, Fax 071 394 99 90
- 193 Lusti Elias Verpackungssysteme, Falkenstr. 5, 9552 Bronschhofen, 071 911 08 46, Fax 071 911 06 86
- 194 LxBxH Zimmermann AG, Giessenstr. 15, 8952 Schlieren, 044 743 80 70, Fax 044 743 80 79
- 195 Mafix AG, Elsterweg 2, 4564 Obergerlafingen, 032 675 63 16, Fax 032 675 39 50
- 196 Markem-Imaje AG, Udermüllistr. 26, 8320 Fehraltorf, 044 956 66 00, Fax 044 956 66 01
- 197 mat724 AG, Luzernstr. 66, 6208 Oberkirch, 041 467 11 31
- 198 Mauser-Werke GmbH, Schildgesstr. 71-163, D-50321 Brühl, +49 2232 78-1000, Fax +49 2232 78-1208
- 199 MEDEWO AG, Bahnhofstr. 7, 5616 Meisterschwanden, 056 676 60 90, Fax 056 676 60 99

Fortsetzung von Seite 78

breites Produktsortiment. Unsere Kunden sind die gesamte Industrie, der Lebensmittel- und Getränkebereich, der Non-Food- sowie der Logistikbereich.

Ein passergenauer Druck ist auf sämtlichen Produktionsanlagen mit bis zu neun Farbwerken und zwei Stanzwerken (in-line) auf diversen Materialqualitäten mit unterschiedlichsten Klebstoffkombinationen (permanent/ablösbar/tiefkühlfähig/lebensmitteltauglich, wiederverschliessbar/no-stick usw.) möglich:

- UV-Flexo- und UV-Siebdruck (in Kombination)
- Rückseitendruck auf Träger
- Rückseitendruck auf Leim
- Klebstoffneutralisation
- Heiss- und Kaltfolienprägung sowie Effektprägungen
- Schutz- und Glanzlamine / Kaschierungen
- Abreiss- und Hilfsperforationen sowie Sonderstanzungen durch Obermaterial und/oder Träger
- Zick-Zack-Falzung (Leporello)
- Bogenware (z. B. Lasercopy usw.)
- vollflächige oder partielle Glanz-, Mattlackierungen
- Foliendruck für flexible Verpackungen von 15 my bis 300 my Materialstärke (z. B. Siegelrandbeutel für Pharma-, Kosmetik- und Lebensmittelindustrie, Schrumpffolien, Registerfolien)
- Digitaldruck
- 100 % Kontrolle in der Konfektion
- Produktion «sämtlicher» Aufträge nach dem FSSC 22000 Standard
- Joghurtdeckel
- mehrlagige Etiketten (auch unterschiedliche Materialien können zusammengeführt werden)
- Thermotransferbänder



Labelpack AG
 Neue Industriestrasse 69
 9602 Bazenheid
 Telefon 071 987 12 00
 Fax 071 987 12 01

labelpack@labelpack.ch
 www.labelpack.ch

Kompetenz im Verpackungsdruck wird weiter ausgebaut

Das in Gontenschwil tätige Verpackungsunternehmen Läser AG ist bekannt für die Produktion von Kartonverpackungen, Etiketten sowie Spezialitäten. Läser AG beliefert nebst der Food- und Getränkeindustrie auch die Pharma-, Kosmetik-, Metall- und

Tabakbranche. Die gesamte Produktpalette wird im Offsetdruckverfahren hergestellt. Dieses Verfahren erlaubt es, kostengünstige Druckformen inhaus herzustellen, sowohl für den Bogendruck als auch den Rollendruck. Läser AG ist bekannt für Schnelligkeit, Flexibilität und Zuverlässigkeit.

Für Flaschen, Dosen sowie Becher in verschiedenen Formen und Grössen kommen Kunststoffetiketten wie Wrap-around-Etiketten und Shrink-Sleeves zum Einsatz. Weiter produziert Läser IML-Etiketten, Papier-, Aluminium- und PET-Deckel sowie Verbunde für flexible Verpackungen. Diese werden auf der 8 Farben Rollenmaschine umgesetzt. Zudem besteht die Möglichkeit, inline die Labels zu codieren für Promotionen mit SMS-Codes oder Ähnlichem.



Wrap-around-Etikette mit Rückseitendruck.

Im Bogendruck für Papier und Karton verfügt das Unternehmen über eine 6 und 8 Farbenmaschine mit Doppellackierwerk sowie einem Inline-Kaltfolienmodul. In der Weiterverarbeitung wird auf den modernsten Bobst-Stanzmaschinen gerillt, geprägt, gestanzt und heissfoliengeprägt. Anschliessend auf den Klebmaschinen gefaltet und geklebt. Somit kann Läser AG eine breite Palette an Veredelungen umsetzen, von allen möglichen Lackierungen, Kaltfolientransfer, Folienprägungen, Braille-Schriften bis zu Tief- und Hochprägungen sowie natürlich deren Kombinationen. Das Unternehmen ist mit BRC, ISO 9001, ISO 14000, GMP 15378 und FSC zertifiziert.



Pralinenverpackung, mit Relief- und Heissfolienprägung.

Von der einfachen Verpackung bis zur hochveredelten Variante ist Läser AG der richtige Partner für Sie.

Läser AG
Zetzwillerstrasse 786
5728 Gontenschwil
Telefon 062 767 10 10
Fax 062 767 10 24

laeser@laeser.com
www.laeser.com



**Was die Zukunft auch bringt,
wir drucken und verpacken es.**

Frisch aus der Kreativabteilung, bereits bei uns auf der Rolle. Als Anbieter von Shrink-Sleeve Etiketten können Sie von uns prickelnde Effekte und scharfe Verläufe auch auf anspruchsvollen Verpackungsformen erwarten. Innett kürzester Lieferfrist und zu geringen Initialkosten serviert. Lassen auch Sie Ihr Premium Produkt zur Delikatesse werden! Wenn Sie wissen wollen, was wir für Ihren Vorsprung und Erfolg am Markt in den Bereichen Shrink-Sleeve, Flaschenetiketten, Kartonage und Spezialitätendruck, tun können, dann nehmen Sie Kontakt mit uns auf: +41 62 767 10 10 oder besuchen Sie uns unter laeser.com

LÄSER
Druckt. Verpackt. Begeistert.

- 200** Medisize Schweiz AG, Hakabstr. 5, 8309 Nürensdorf, 044 838 39 39, Fax 044 838 39 00
 201 Meier Verpackungen GmbH, Diepoldsauer-Str. 37, A-6845 Hohenems, +43 5576 7177-0, Fax +43 5576 7177-30
 202 Meister & Cie. AG, Lützelflühstr. 28, 3415 Hasle-Rüegsau, 034 460 55 55, Fax 034 460 55 50
 203 Messer Schweiz AG, Seonerstr. 75, 5600 Lenzburg, 062 886 41 41, Fax 062 886 41 00
 204 Model AG Pack Shop, Industriest. 30, 8570 Weinfelden, 071 626 72 17, Fax 071 626 72 69
 205 Model Emballages SA, Z.I. Le Devin, 1510 Moudon, 021 905 85 00, Fax 021 905 85 01
 206 Mopac modern packaging AG, Oeleweg 4, 3457 Wasen i.E., 034 437 77 77, Fax 034 437 77 00
 207 MP Multipack AG, Nordstr. 15B, 4665 Oftringen, 062 788 20 80, Fax 062 78802088
 208 Multivac Export AG, Bösch 65, 6331 Hünenberg, 041 785 65 65, Fax 041 785 65 10
 209 Muparo AG, Bahnhofstr. 34, 9470 Buchs, 081 756 62 22, Fax 081 756 62 69

- 210** NEUE Etiketten AG, Willestr. 9, 8957 Spreitenbach, 056 618 35 00, Fax 056 618 35 04
 211 Neuhaus AG, Mülligerstr. 80, 5210 Windisch, 056 448 99 22, Fax 056 441 70 14
 212 Neumeyer AG, Landstr. 60, 5426 Lengnau, 056 266 50 50, Fax 056 266 50 51
 213 Nicopac Verpackungssysteme + Industriefotografie, Im Obersteig 4a, 8840 Einsiedeln, 055 412 79 76, Fax 055 412 79 77
 214 Novindustria AG, Gewerbestr. 1, 4450 Sissach, 061 976 70 70, Fax 061 976 70 71
 215 Offsetdruckerei Schwarzach GmbH, Hofsteigstr. 104, A-6858 Schwarzach, +43 5572 3808, Fax +43 5572 58829
 216 Oliveri Verpackungstechnik GmbH, Industriest. 9, D-79805 Eggingen, +49 7746 2081, Fax +49 7746 2121
 217 OMNIPACK AG, Martinsbruggstr. 85, 9016 St. Gallen, 071 228 43 83, Fax 071 228 43 80
 218 Pack Shop Genève, 124, Ch. du Pont-du-Centenaire, 1228 Plan-les-Ouates, 022 794 33 44, Fax 022 794 70 33
 219 Pack Shop Romandie SA Succursale Pack Shop Lausanne, Rte de Neuchâtel 8, 1032 Romanel-sur-Lausanne, 021 731 51 31, Fax 021 731 13 81

- 220** Pack-Part GmbH, Kraftwerkstr. 24, 4303 Kaiseraugst, 061 811 11 09, Fax 061 811 21 66
 221 Packbandfabrik Gümligen AG, Tannackerstr. 7, 3073 Gümligen, 031 951 02 31, Fax 031 951 14 21
 222 Papierhof Rheinfelden AG, Libellenweg 1, 4310 Rheinfelden, 061 836 86 66, Fax 061 836 86 67
 223 Parco-Pack AG, Kastanienweg 5, 9402 Mörschwil, 071 868 60 80, Fax 071 868 60 86
 224 PAWI VERPACKUNGEN, Grüzefeldstr. 63, 8411 Winterthur, 052 234 42 42, Fax 052 232 11 17
 225 Perlen Packaging Perlen Converting AG, Perlenring 3, 6035 Perlen, 041 455 88 00, Fax 041 455 88 01
 226 Permapack AG, Reitbahnstr. 51, 9401 Rorschach, 071 844 12 12, Fax 071 844 12 13
 227 Peyer Graphic AG, Weststr. 10, 5426 Lengnau, 056 266 51 11, Fax 056 266 51 01
 228 Plastic AG, Industriest. 6, 7310 Bad Ragaz, 081 303 57 00, Fax 081 303 57 99
 229 Polypackers.ch AG, Haldenstr. 27, 9200 Gossau, 071 388 79 79, Fax 071

- 230** Polystanz AG, Hofstr. 11, 9424 Rheineck, 071 886 49 79, Fax 071 886 49 70
 231 Post CH AG, PostLogistics, Viktoriast. 21, 3030 Bern, 0848 888 888
 232 PPS P.E.T. Packaging Solution AG, Luzernerstr. 11, 6330 Cham, 041 784 30 70, Fax 041 784 30 79
 233 Prävag AG, Sägestr. 73, 3098 Köniz-Bern, 031 972 33 88, Fax 031 972 33 89
 234 Prevent AG hoco schaumstoffe, Eichbergstr. 60, 9452 Hinterforst, 071 755 65 33, Fax 071 755 65 34
 235 Prodinger Verpackung AG, Hauptstr. 171, 4422 Arisdorf, 061 335 90 00, Fax 061 335 90 10
 236 Prontopack AG, Mühlenalstr. 184-188, 8200 Schaffhausen, 052 630 36 36, Fax 052 630 36 37
 237 Propac AG, beim Bahnhof, 8172 Niederglatt, 044 851 00 80, Fax 044 851 00 79
 238 Propack S.p.A., Via Genova 5b, I-10098 Rivoli, +39 11 950 77 77, Fax +39 11 950 78 00
 239 Rajapack GmbH, Salinenstr. 61, 4133 Pratteln, 0842 555 000, Fax 0842 555 100

- 240** Ratioform Verpackungen AG, Althardstr. 257, 8105 Regensdorf, 043 411 60 10, Fax 043 411 60 11
 241 Ravelli SA, Hohnstr. 1, 8302 Kloten, 044 810 09 47, Fax 044 810 88 66
 242 Reatec AG, Raubbühlstr. 15a, 8600 Dübendorf, 044 821 71 11, Fax 044 821 71 03
 243 Regapack AG, Alte Bahnhofstr. 27/Postfach 108, 5612 Villmergen, 056 621 80 40, Fax 056 621 84 12
 244 Riwi SA, Sonnenhalde, 5607 Hägglingen, 056 616 93 93, Fax 056 616 93 30
 245 Rodata AutolD AG, Industriest. 14, 8305 Dietlikon, 044 824 36 00, Fax 044 824 36 25
 246 Roost O. AG, Bohlstr. 7, 8355 Aadorf, 052 365 42 22, Fax 052 365 42 23
 247 Ruba Thermoplast AG, Bummerten 25, 4315 Zuzgen, 061 871 08 08, Fax 061 871 08 47
 248 SAICA SA Industria Cartonaggi, Viale Franscini 28, 6501 Bellinzona, 091 825 23 82, Fax 091 825 23 84
 249 Sanpac SA, Rue des Champs-Lovats 18, CP 1324, 1401 Yverdon, 024 473 20 00, Fax 024 473 20 01



Etiketten und Etikettiertechnik

Alles aus einer Hand

Pago ist Ihr Spezialist für massgeschneiderte Systemlösungen rund um die Ausstattung Ihrer Produkte mit Selbstklebeetiketten:

- Attraktive Dekorationsetiketten
- Pagomedia Mehrlagen-Etiketten für On Pack-Promotions und umfangreiche Informationen
- Spezialetiketten für mehr Convenience, Sicherheit und für weitere Funktionen
- Logistikeetiketten und Farbbänder
- Etikettiersysteme für alle Anforderungen

Fragen Sie uns, wir beraten Sie gerne!

Pago AG
CH-9472 Grabs

www.pago.com



PAGO Ihr Systemspezialist für Etiketten und Etikettiertechnik

Selbstklebe-Etiketten



für Werbung – Information – Waren-
auszeichnung – Kleinste und grösste
Auflagen – Kurze Lieferzeiten
Papier und Folie bis Achtfarbindruck
Auch mit Computer-Lochung



Tel. 071 282 21 26 SK-Etikettenfabrik AG <http://www.etikettenfabrik.ch>
Fax 071 282 21 27 CH-9006 St. Gallen E-Mail: info@etikettenfabrik.ch

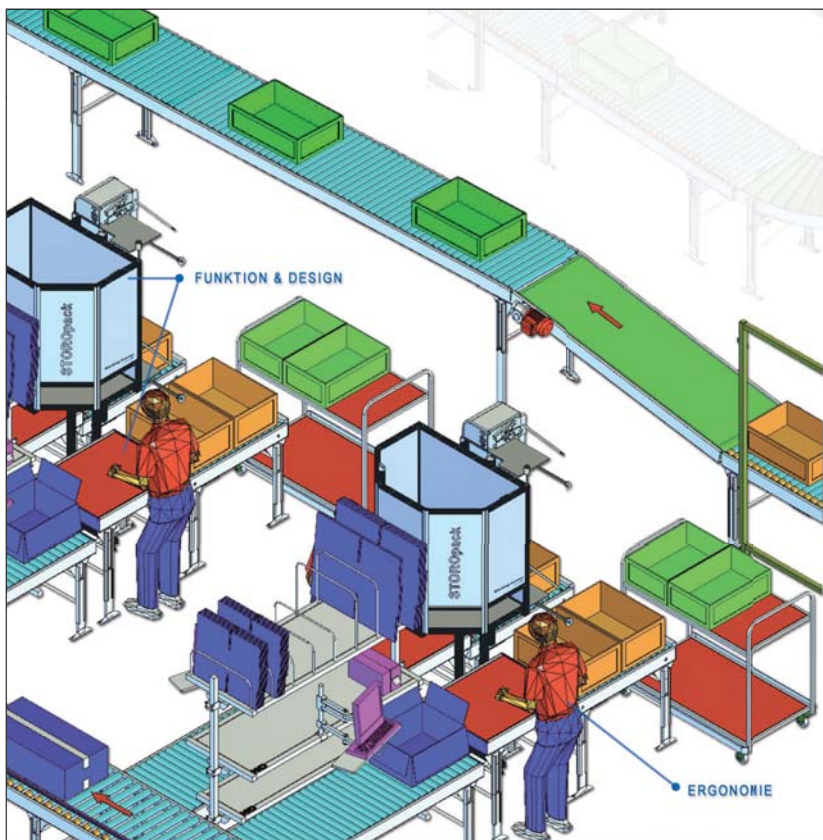

Modulare Verpackungslogistik

Unsere ganzheitliche Beratung von der Planung über die Konzeption bis hin zur Ausführung ist Teil unseres fortlaufenden Storopack Prozesses. Die Integration unserer modularen Verpackungslogistik in Ihre Intralogistik folgt dem «Working Comfort» Konzept von Storopack.

Working Comfort

by **STOROpack**

Eine umfassende und kontinuierliche Optimierung Ihres Schutzverpackungsprozesses, mit Hilfe von modularer Verpackungslogistik, führt nachhaltig zu maximaler Produktivität in Ihrer innerbetrieblichen Logistik - mit dem Ziel: **Perfect Protective Packaging**.

Working Comfort - Mehr als nur ein Packplatz

Modulare Verpackungslogistik by Storopack Schweiz

Storopack Schweiz AG - CH-9006 Stetten Tel.: 055 - 877 87 00 Fax: 055 - 877 87 01 verpackungslogistik.ch@storopack.com www.storopack.ch

STOROpack
Perfect Protective Packaging

3



Digital-
Schnellservice
mit HP Indigo und Xeikon 3300

P. Lenzlinger AG
Noyers 11
CH-2003 Neuchâtel
Tel. 032 731 93 31

info@lenzlinger.com
www.lenzlinger.com

- 250** Sántis Packaging AG, Kanalstr. 41, 9464 Rüthi, 071 767 75 00, Fax 071 767 75 01
251 Saropack AG, Seebleichstr. 50, 9401 Rorschach, 071 858 38 38, Fax 071 858 38 86
252 Sauter AG, Büelrebenstr. 10, 8185 Winkel, 044 860 22 33, Fax 044 860 26 16
253 Scapa (Schweiz) AG, Feldmühlestr., 9400 Rorschach, 071 844 71 11, Fax 071 844 73 90
254 Scheibler AG Lebensmitteltechnologie, Baslerstr. 23, 5080 Laufenburg, 062 869 10 90, Fax 062 869 10 99
255 Scheitlin-Papier AG, Industriestr. 20, 9300 Wittenbach, 071 292 30 70, Fax 071 292 30 71
256 Schlatter Plastic AG, Niederstettenstr. 8, 9536 Schwarzenbach, 071 850 29 21, Fax 071 850 61 55
257 Schott forma vitrum ag, St. Josefenstr. 20, 9001 St. Gallen, 071 274 16 00, Fax 071 274 42 44
258 SDL Schweiz. Drahtziegelfabrik AG, Beundenrain 7-11, 4932 Lotzwil, 062 919 44 14, Fax 062 919 44 20
259 Sealed Air S.r.l., Via Trento 7, I-20017 Passirana di Rho, +39 2 9332 613, Fax +39 2 9332 634

- 260** Seifert Kartonagen GmbH, Birmensdorferstr. 20, 8902 Urdorf, 043 817 33 80, Fax 043 734 09 27
261 Seilere M. Aregger, Luzernerstr. 27, 6215 Beromünster, 041 930 28 81, Fax 041 930 27 22
262 Selfix AG, Industriestr. 53, 8112 Otelfingen, 044 308 66 88, Fax 044 308 66 99
263 Selig Schweiz AG, Bahnhofstr. 11, 8172 Niederglatt, 044 851 50 60, Fax 044 851 50 51
264 Senn Hans AG, Kempitalstr. 85, 8330 Pfäffikon, 044 950 12 04, Fax 044 950 57 93
265 SIG Combibloc (Schweiz) AG, Laufengasse 18, 8212 Neuhausen am Rheinflall, 052 674 82 60, Fax 052 674 82 50
266 SIGA Cover AG, Rütmatstr. 7, 6017 Ruswil, 041 499 69 69, Fax 041 499 69 70
267 SIGTECH AG Kennzeichnungstechnik mit Automation, Hauptstr. 72, 5037 Muhen, 062 738 32 32, Fax 062 738 32 42
268 Silac AG, Kunststoffwerk, 8844 Euthal, 055 418 44 00, Fax 055 418 44 01
269 Sirel AG, Dattenmattstr. 16a, 6010 Kriens, 041 392 11 11, Fax 041 392 11 19

- 270** Speckert & Klein AG, Schweizergasse 20, 8023 Zürich, 044 221 10 50, Fax 044 221 17 12
271 Spyk Bänder AG, Hauptstr. 2, 5027 Herznach, 062 867 90 60, Fax 062 867 90 61
272 Stanley Works (Europe) GmbH, In der Luberzen 42, 8902 Urdorf, 044 755 60 70, Fax 044 730 70 67
273 Steiger Arthur AG, Bergstr. 295, 8707 Uetikon am See, 044 920 45 22, Fax 044 920 55 23
274 STI - Grebenhain Display + Verpackung GmbH, Industriegebiet Oberwald, D-36355 Grebenhain, +49 6644 88 0, Fax +49 6644 88 132
275 STI-Gustav Stabernack GmbH, Aeschengraben 13, 4051 Basel, 061 273 36 47, Fax 061 273 36 26
276 Stora Enso Deutschland GmbH, Grafenberger Allee 293, D-40237 Düsseldorf, +49 211 581 24 64, Fax +49 211 581 34 64
277 Storit-Werke AG, Fabrikstr. 50, 9478 Azmoos, 081 750 25 50, Fax 081 750 25 51
278 Strapex GmbH, Rigackerstr. 18, 5610 Wohlen, 056 619 80 80, Fax 056 619 80 81
279 Strico AG SATO-Distribution, Allmendstr. 14, 8320 Fehraltorf, 043 377 30 10, Fax 043 377 30 11

- 280** Strico AG Strichcode-Kennzeichnung, Allmendstr. 14, 8320 Fehraltorf, 043 377 30 10, Fax 043 377 30 11
281 Südpack Bioggio SA, via Mulini, 6934 Bioggio, 091 874 82 00, Fax 091 874 82 01
282 Südpack Europe AG, Blegistr. 7, 6342 Baar, 041 767 31 11, Fax 041 767 31 10
283 Supermatic Kunststoff AG, Ackerstr. 46, 8610 Uster, 043 399 22 55, Fax 043 399 22 50
284 Suprapack AG, Hauptstr. 70, 5314 Kleindöttingen, 056 245 69 40, Fax 056 245 69 41
285 swiss holographic solutions gmbh, Binzstr. 44, 8045 Zürich, 076 278 99 44
286 Swisspack AG, Viscosestr. 53, 9443 Widnau, 071 722 85 85, Fax 071 722 85 84
287 Swisspor AG, Bahnhofstr. 50, 6312 Steinhausen, 056 678 98 98, Fax 056 678 98 99
288 SwissPrimePack AG, Oberrieterstr. 53/55, 9450 Altstätten, 071 757 71 11, Fax 071 757 71 10
289 Tanner & Co. AG Verpackungstechnik, Industriestr. 3, 5616 Meisterschwanden, 056 676 67 67, Fax 056 676 67 68

- 290** Taracell R. Meiers Söhne AG, Fahrbachweg 1, 5444 Künten, 056 485 92 00, Fax 056 485 92 05
291 Taraplast AG, Oberneuhofstr. 9, 6340 Baar, 041 766 10 10, Fax 041 766 10 20
292 Tecpac AG, Rishaldenweg 31, 4852 Rothrist, 062 785 80 05, Fax 062 785 80 09
293 Tegum AG, Zürcherstr. 350, 8500 Frauenfeld, 052 723 63 30, Fax 052 723 63 18
294 tesa tape Schweiz AG, Industriestr. 19, 8962 Bergdietikon, 044 744 34 44, Fax 044 744 32 22
295 ToKra GmbH, Hinterbergstr. 11, 6330 Cham, 041 741 65 65, Fax 041 741 65 66
296 Tovenca AG, Lohwis-Str. 52, 8123 Ebmatingen, 044 982 21 42, Fax 044 982 21 43
297 Tradepack AG, Industrie Winkel 19, 8637 Laupen, 055 256 00 20, Fax 055 256 00 22
298 Tramapack SA, Chemin de la Rippe, 1303 Penthaz, 021 632 84 00, Fax 021 632 84 02
299 Tupak-Service, Aeschistr. 13, 3362 Niederönz, 062 961 21 55, Fax 062 961 40 54

- 300** U-Verl AG, Seebnerstr. 15, 8185 Winkel, 044 860 09 60, Fax 044 860 94 44
301 Unisto AG, Seestr. 7, 9326 Horn, 071 844 24 24, Fax 071 844 25 25
302 Valéron Strength Films, Nieuwmoersesteenweg 145, B-2910 Essen, +32 36 700730, Fax +32 36 673559
303 VC999 Verpackungssysteme AG, Melonenstr. 2, 9100 Herisau, 071 353 59 00, Fax 071 353 59 01
304 Vebicode AG, Schönbodenstr. 4, 8640 Rapperswil, 055 220 61 61, Fax 055 220 61 60
305 VIA MAT PACKSAFE AG, Steinackerstr. 45, 8302 Kloten, 043 488 99 11, Fax 043 488 99 01
306 Videojet Technologies Suisse GmbH, Gummertiweg 7, 4702 Oensingen, 062 388 33 33, Fax 062 388 33 44
307 VP Papierwaren Vertriebs AG, Rundbuckstr. 6, 8212 Neuhausen am Rheinflall, 052 632 03 40, Fax 052 632 03 44
308 VTT AG, Hardstr. 47, 4132 Muttens, 061 717 98 98, Fax 061 717 98 90
309 Walser Kunststoffwerk AG, Reutistr. 32, 8575 Bürglen, 071 633 22 55, Fax 071 633 22 81

- 310** Wanfried-Druck Kalden GmbH, Vor dem Untertor, D-37281 Wanfried, +49 5655 987-0, Fax +49 5655 987-147
311 WellPack AG, Zürichstr. 46, 8840 Einsiedeln, 055 418 83 83, Fax 055 418 83 84
312 Wicanders, Amorim Flooring (Switzerland) AG, Chamerstr. 12b, 6300 Zug, 041 726 20 20, Fax 041 711 20 27
313 Wiegand AG, Steinackerstr. 7, 8180 Bülach, 044 872 74 74, Fax 044 872 74 75
314 Wilux Print AG, Rosswiesstr. 25 / Industrie Sennweid, 8608 Bubikon, 055 253 24 24, Fax 055 253 24 25
315 Winter Creation AG, Aliothstr. 60, 4142 Münchenstein, 061 284 44 44, Fax 061 271 71 71
316 Witz Günter AG, Althardstr. 83, 8105 Regensdorf, 044 840 44 40, Fax 044 840 30 29
317 Württembergische Allplastik GmbH, Johannes-Kepler-Str. 12, D-71083 Herrenberg, +49 7032 9368-0, Fax +49 7032 9368-98
318 Zaugg Emballeur AG, Ballonstr. 16, 8952 Schlieren, 044 732 36 36, Fax 044 732 36 00
319 Zetes autolD Systems AG, Pünten 4, 8602 Wangen, 044 823 16 16, Fax 044 823 16 17

- 320** Zimmermann, Steiner AG, Talstr. 10, 8852 Altendorf, 055 442 25 35, Fax 055 442 61 35

3

ungewöhnlich gut –
seit 1875

egolfverpackungsgag.ch

egolf
packt's

KERN
Etiketten
Kundenorientierte Produktion

**Ihr persönlicher Kontakt
für individuelle
Selbstklebe-Etiketten**



etiketten-online.ch

DER ONLINE-PROFI:
ROLLEN-ETIKETTEN UND
STICKERS ONLINE BESTELLEN

- Druck direkt ab PDF
- Online-Designtool
- 11 Standardformate für Rollen-Etiketten
- individuelle Formen und Grössen für Stickers
- schnelle Lieferung

Kern-Kompetenz: individuell, schnell und in Topqualität – Produziert in der Schweiz

EINFACH & SCHNELL

Kern-Etiketten AG, 8902 Urdorf, Tel. 043 455 60 30, www.kernetiketten.ch, info@kernetiketten.ch

www.etiketten-online.ch



Plastic-Beutel von Plasti-Pac Zürich AG

Plasti-Pac Zürich AG
Moderne Kunststoff-Verpackungen

Plasti-Pac Zürich AG
CH-8912 Obfelden
Tel. 044 762 24 24
Fax 044 762 24 29
office@plasti-pac.ch
www.beutel.ch



Beutel – Folien – Tragtaschen

3



Meuwly GmbH

034 411 26 51 / info@meuwlycouverts.ch

drucken und verpacken

Suchen Sie...

- ... eine Komplettlösung für Lagern, Verpacken und Versenden?
- ... Synergien zwischen Drucksachen, Kartonverpackungen und Lagerung/Logistik?
- ... ein flexibles und faires Preismodell (pay-per-use)?
- ... Lagerplatz?
- ... einen Partner, der sorgfältig und gewissenhaft mit Ihrer Ware umgeht?
- ... eine transparente Lagerführung inkl. Zugriff aufs Online-Lagersystem?

Meuwly Versandzentrum, 3324 Hindelbank - Schick mi furt vo hie!

Schaumstoff Verpackungstechnik

Lärmschutz / Schwingungsisolation
Gummitechnik / Kunststoffe
Antriebstechnik / Schläuche
Vibraplast AG
 Wittenwilerstrasse 25 / 8355 Aadorf
 Telefon 052 368 00 50 / Fax 052 368 00 51
 info@vibraplast.ch / www.vibraplast.ch

Farben Rot, Blau, Grün, Gelb oder Grau erhältlich und mit einer schwarzen PE-Deckschicht überzogen, damit eine Kontrastfarbe entsteht und somit das Erkennen von fehlenden Werkzeugen erleichtert. Die Einlagen werden aus einem Stück mit unterschiedlichen Taschen-, Bohrungstiefen und Griffausnahmen gefräst, damit die Entnahme der Werkzeuge erleichtert wird. Wir bieten perfekte Lösungen für Werkzeugwagen, Werkzeugschränke, Verpackungen, Montagearbeitsplätze etc.

Vibraplast AG
 Wittenwilerstrasse 25
 8355 Aadorf
 Telefon 052 368 00 50
 Fax 052 368 00 51

info@vibraplast.ch
 www.vibraplast.ch

Industriegravuren
Druckindustrie
Kunststoffverarbeiter

Lerzenstrasse 8, 8953 Dietikon
 Fon 043 322 99 11
 Fax 043 322 99 14
 www.brunnergravuren.ch

Präzisionsgravuren – Werkzeuge für den Prägefoliendruck
 Mikrogravuren – Blindprägewerkzeuge
 Metall- und Silikonstempel – flach, konkav und konvex
 Prägwalzen – Elektroden – Werkstückaufnahmen

Werkzeug-Schaumstoffeinlagen

Ordnung und Sauberkeit sind die Grundvoraussetzungen zur Verbesserung der Arbeitsprozesse. Die Schaumstoffeinlage Vibra®place dient als Instrument, um Arbeitsplätze und Arbeitsprozesse sicherer, sauberer, übersichtlicher und damit auch produktiver zu gestalten. Werkzeuge und Hilfsmittel haben alle ihren vorgeschriebenen Platz, damit die Arbeit störungsfrei und ohne Suchen verrichtet werden kann.



Ein sauberes und ordentliches Arbeitsumfeld gilt zudem als Grundlage für Qualitätsarbeit. Die PE-Schaumstoffeinlagen sind in den

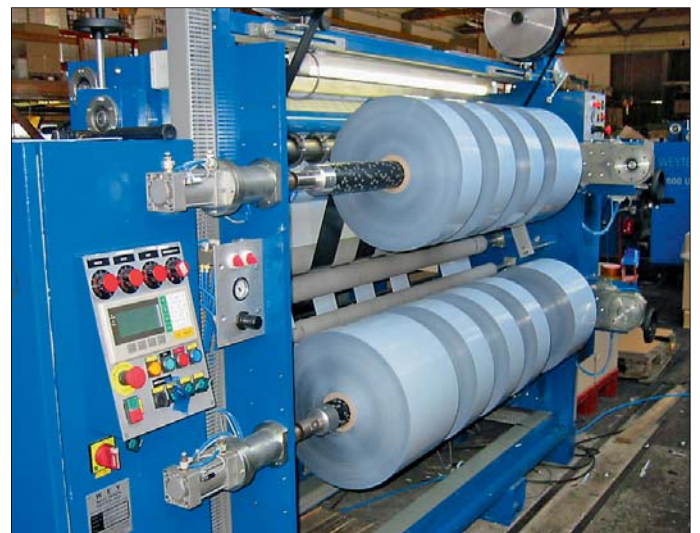

- Rollenschneidmaschinen für Folien und Papiere
- Lohnschneiden von Rolle auf Rolle
- Etiketten
- Thermo Transfer Folien
- PE, PP, PET Folien Silikonisiert

Qualiroll GmbH
 Grossackerstrasse 6
 5644 Auw
 Telefon 056 675 30 30
 Fax 056 675 30 31

www.qualiroll.ch
 info@qualiroll.ch



**Materialien zur
Verpackungsherstellung 4**

So schnell finden Sie Ihre Geschäftspartner in unserem Katalog!

Suchbeispiel aus Stichwort- und Adressenverzeichnis

Sie suchen beispielsweise in diesem Register Firmen,
die **Dehnfolien/Stretchfolien** anbieten:

Dehnfolien, Stretchfolien 2, 17, 20, 21, 25, 27, 30, 31, 60, 66, 70,
78, 82, 85, 86, 87, 96, 97, 99, 105, 111, 121, 144, 145, 150, 152,
154, 158, 163, 166, 167, 170, 181, 205, 212, 220, 223, 235, 243

- 1 ANAXA AG, Turbinenweg 4, 8612 Uster
- 2 Antalis AG, Industriestr. 20, 5242 Lupfig
- 3 Betschart AG, Bremgarterstr. 97, 5610 Wohlen
- 4 Bourquin SA, Nordringstr. 23, 4702 Oensingen
- 5 Bruhin A. AG, Brügglistr. 2, 8852 Altendorf
- 6 Brunner Gravuren, Lerzenstr.8, 8953 Dietikon
- 7 Celloclair AG, Oristalstr. 96, 4410 Liestal
- 8 Cellpack AG, Anglikerstr. 99, 5612 Villmergen
- 9 Cellwar GmbH, Dammweg 43, 3053 Münchenbuchsee

Mehrschichtfolien 2, 7, 25, 27, 28, 47, 49, 87, 96, 100, 121, 123,
150, 152, 157, 158, 161, 169, 170, 192, 208, 213, 229, 230, 232
Polyacrylnitrilfolien 30, 51, 97
Polyamidfolien 26, 27, 30, 49, 75, 96, 101, 150, 161, 188, 207, 224,
230, 235
Polyesterfolien 2, 30, 44, 49, 60, 65, 67, 96, 97, 101, 113, 121, 123,
130, 142, 143, 157, 161, 165, 174, 177, 187, 188, 205, 207, 217,
224, 230, 237
Polyethylenfolien 2, 15, 21, 25, 26, 27, 29, 30, 44, 56, 60, 65, 66,
71, 75, 81, 86, 87, 96, 97, 101, 108, 111, 113, 116, 118, 120, 121,
123, 150, 151, 152, 158, 161, 163, 165, 170, 173, 174, 184, 186,
189, 205, 207, 220, 223, 229, 230, 232, 233, 243
Polypropylenfolien 2, 7, 21, 26, 27, 28, 29, 30, 44, 47, 49, 56, 60,
67, 71, 75, 78, 86, 87, 96, 101, 108, 111, 113, 116, 120, 121, 123,
130, 150, 152, 157, 158, 165, 170, 174, 184, 186, 188, 207, 213,
217, 223, 224, 230, 243
Polystyrolfolien 27, 29, 30, 47, 56, 101, 121, 123, 157, 170, 184,
213, 230, 239
Polyvinylchloridfolien 27, 29, 30, 56, 67, 71, 96, 97, 105, 116, 121,
123, 165, 169, 170, 172, 230, 233, 239
Schlauchfolien 7, 17, 21, 24, 25, 26, 27, 30, 60, 66, 67, 71, 75, 85,
86, 87, 100, 111, 120, 121, 150, 152, 158, 161, 170, 173, 189,
192, 197, 205, 223, 230, 232
Schrumpffolien 2, 10, 20, 21, 25, 26, 27, 30, 44, 60, 62, 62, 70, 71,
75, 85, 86, 87, 96, 101, 111, 120, 121, 128, 130, 150, 152, 158,
161, 165, 170, 186, 189, 192, 197, 205, 220, 223, 230, 232
Selbstklebefolien 2, 20, 30, 52, 85, 88, 89, 96, 109, 115, 121, 142,
143, 158, 163, 170, 187, 238, 239
Skinfolien 60, 71, 120, 121, 152, 161, 192, 208, 230
Sperrschichtfolien 2, 7, 26, 45, 47, 49, 51, 66, 67, 96, 101, 108,
120, 121, 123, 158, 161, 165, 184, 207, 208, 217, 230, 232
Thermotransferfolien 29, 30, 61, 71, 89, 107, 108, 117, 123, 131,
137, 142, 162, 165, 171, 221, 238
Tiefziehfolien 25, 27, 45, 47, 49, 51, 56, 60, 96, 121, 123, 151, 152,
157, 161, 165, 169, 170, 177, 184, 192, 197, 207, 208, 213, 217,
239
Trennfolien 121, 150, 165
Wasserlösliche Folien (PVOH) 30, 88, 89, 187
andere Folien 2, 121, 137, 161, 163, 165, 230, 232

Karton

Becherkarton, Dosenkarton 68, 72, 93, 183, 204
Bitumenkarton 32
Bristolkarton 18, 24, 68, 93, 119, 193
Buchbinderkarton 2, 18, 68, 72, 74, 93, 160
Chromokarton 3, 18, 24, 59, 68, 72, 74, 93, 121, 160, 164, 193,
204, 234
Elfenbeinkarton 18, 68, 74, 93
Faltschachtelkarton 3, 4, 15, 18, 21, 30, 59, 68, 72, 74, 78, 82, 85,
93, 111, 121, 134, 145, 150, 154, 160, 166, 167, 176, 185, 193,
201, 203, 204, 232, 234, 235
Fettbarrierekarton 18, 24, 65, 72, 74, 93, 201, 203, 204
Gestrichener Karton 2, 18, 24, 59, 68, 69, 72, 74, 93, 119, 185,
193, 201, 204, 206, 234
Graukarton 2, 3, 15, 18, 21, 22, 24, 30, 33, 41, 59, 60, 68, 69, 72,
74, 78, 84, 85, 93, 119, 121, 125, 145, 160, 183, 193, 201, 203,
232, 234, 239
Kaschierter Karton 2, 18, 24, 30, 41, 59, 68, 69, 72, 74, 93, 119,
145, 160, 193, 201, 203, 234, 237
Maschinenkarton 2, 3, 18, 59, 68, 69, 72, 74, 93, 145, 160, 201,
203, 239
Rollenwellkarton 2, 15, 20, 30, 60, 78, 84, 85, 93, 107, 114, 121,
154, 164, 166, 167, 232
Säurefreier Karton 18, 24, 59, 68, 72, 74, 93, 183, 193, 226
Sicherheitskarton 18, 24, 68, 72, 93
Stanzkarton 3, 15, 18, 59, 62, 62, 68, 72, 74, 93, 145, 160, 174,
193, 232
Tiefkühlkarton 18, 72, 201, 203, 204
Wasserdampfdichter Karton 18, 72, 74

Wellkarton

Dekorationswellkarton 4, 30, 57, 68, 84, 93, 114, 121, 134, 154,
166, 167, 183, 193, 201, 203, 232, 237
Mikrowellkarton 2, 3, 4, 15, 21, 22, 24, 30, 41, 57, 84, 85, 93, 98,
107, 111, 114, 121, 134, 145, 150, 154, 156, 160, 164, 166, 167,
183, 193, 201, 202, 203
Miniwellkarton 2, 4, 22, 30, 57, 93, 114, 121, 150, 163, 193, 201,
202, 203, 206, 232
Schwerstwellpappe-Bogen Wellkarton 2, 15, 21, 22, 30, 84, 107,
114, 121, 134, 145, 164, 232, 236
Umzugswellkarton 2, 15, 22, 30, 84, 85, 93, 111, 114, 121, 134,
145, 150, 154, 156, 166, 167, 201, 203, 206, 232
Wickelwellkarton 4, 11, 57, 93, 114, 121, 125, 134, 164, 212, 232
anderer Wellkarton 2, 3, 4, 15, 22, 30, 41, 57, 84, 107, 114, 121,
134, 145, 156, 163, 174, 183, 201, 203, 232

Folien

Aluminiumfolien 10, 14, 45, 97, 101, 133, 142, 152, 207, 230, 232,
237
Bedruckte Verbundfolien 7, 10, 25, 27, 28, 49, 67, 88, 100, 101,
102, 113, 129, 138, 152, 158, 161, 207, 208, 230, 232
Bioabbaubare Folien 2, 7, 25, 27, 28, 47, 49, 67, 86, 88, 96, 121,
123, 150, 152, 158, 186, 188, 207, 220, 237
Blisterfolien 25, 30, 49, 51, 60, 121, 123, 151, 165, 169, 177
Cellulosefolien (Cellophan) 7, 111, 113, 123, 165, 207
Codierfolien, Prägefolien 88, 137, 171
Dehnfolien, Stretchfolien 2, 17, 20, 21, 25, 27, 30, 31, 60, 66, 70,
78, 82, 85, 86, 87, 96, 97, 99, 105, 111, 121, 144, 145, 150, 152,
154, 158, 163, 166, 167, 170, 181, 205, 212, 220, 223, 235, 243
Heissprägefolien 29, 62, 62, 89, 97, 137, 162, 171, 172, 211, 219,
238
Hologrammfolien 43, 88, 137, 169, 211
Kunststofffolien 2, 7, 10, 14, 17, 21, 25, 26, 27, 28, 30, 45, 51, 56,
60, 77, 81, 86, 87, 96, 97, 101, 108, 111, 113, 116, 121, 123, 130,
142, 145, 150, 152, 157, 161, 162, 165, 169, 170, 174, 184, 192,
205, 207, 208, 213, 220, 223, 224, 229, 230, 232
Lochfolien 30, 86, 96, 121, 152, 170, 220
Luftpolsterfolien 2, 15, 17, 20, 21, 24, 26, 30, 31, 60, 66, 70, 71,
75, 78, 82, 85, 87, 96, 99, 107, 108, 111, 121, 144, 145, 150, 152,
154, 163, 166, 167, 170, 174, 181, 189, 192, 197, 212, 222, 232,
233, 235

Klebstoffe

Dispersionsklebstoffe 46, 64, 79, 80, 103, 106, 110, 124, 125, 135, 160, 190, 200, 201, 203, 227, 239
Hotmelklebstoffe 46, 64, 79, 80, 103, 106, 110, 112, 124, 135, 159, 160, 187, 200, 201, 203, 227
Kaschierklebstoffe 46, 64, 80, 103, 106, 110, 124, 130, 135, 160, 178, 201, 203, 207, 227
Kaseinklebstoffe 64, 80, 103, 106, 110, 124, 125, 135, 200, 227
Kunstharzklebstoffe 46, 64, 80, 103, 106, 110, 124, 135, 200
PUR-Hotmelklebstoffe 46, 64, 80, 103, 106, 110, 124, 135, 159
Siegelklebstoffe 46, 80, 103, 110, 124, 130
Stärkeklebstoffe 64, 80, 103, 106, 110, 124, 135, 209
UV-härtende Klebstoffe 40, 80, 103, 110, 124, 190, 201, 203
Warmleimklebstoffe 64, 80, 103, 106, 110, 124, 135, 227

Lacke

Dispersionslacke 142, 147, 190, 201, 203, 207, 210
Heissiegellacke 130, 142, 147, 182, 207
Kalandrierlacke 147
Mattlacke 11, 147, 182
Papierglanzlacke 130, 147, 182, 207
Schutzlacke 147, 182
Thermolacke 130, 142, 147, 178, 182, 207
UV-härtende Lacke 40, 147, 190, 201, 203, 210

Papiere

Druckpapiere
– Aluminium- 11, 68, 74, 93, 119, 237
– Etiketten- 24, 33, 43, 55, 59, 68, 72, 74, 76, 89, 93, 112, 119, 121, 122, 185, 187, 204, 221, 234, 238, 242
– Geschenk- 68, 74, 76, 121, 168, 237
– Gestrichene- 2, 11, 24, 33, 59, 68, 72, 74, 76, 93, 119, 121, 176, 185, 201, 203, 207
– Glanz- 24, 33, 59, 68, 72, 74, 76, 93, 119, 121, 207, 237
– Gummierte- 33, 59, 68, 74, 119, 121, 187, 237
– Illustrations- 24, 59, 68, 72, 74, 93, 119, 121
– Kaschier- 33, 59, 68, 72, 74, 76, 93, 97, 121, 201, 203, 207, 237
– Kraft- 2, 24, 30, 33, 59, 68, 72, 74, 76, 78, 93, 121, 148, 176, 201, 203, 204, 207, 222
– Kunst- 11, 24, 59, 68, 69, 74, 93, 119, 121
– Lack- 68, 121
– Laser- 24, 68, 72, 74, 90, 93, 112, 119, 121, 176, 221
– Leucht- 24, 68, 74, 93, 119, 121
– Lithografie- 24, 59, 68, 74, 93, 119, 121, 187
– Offset- 2, 24, 68, 72, 74, 76, 93, 119, 121, 176, 185, 201, 203, 234, 239
– Pack- 2, 24, 30, 33, 68, 72, 74, 85, 93, 119, 121, 148, 176, 204
– Pergament- 2, 33, 68, 72, 74, 93, 121, 207
– Plakat- 2, 11, 24, 68, 72, 74, 76, 93, 119, 121, 176
– Tief- 68, 74, 76, 93, 119, 121, 185, 207
– andere- 2, 11, 24, 68, 72, 74, 76, 93, 119, 121, 187
Packpapiere
– Beutel- 2, 30, 33, 68, 72, 74, 76, 93, 121, 154, 166, 167, 176
– Bitumen- 2, 33, 68, 85, 148
– Bunt- 74, 93, 119, 121
– Chemisch präparierte- 30, 33, 68, 76, 93, 97, 119, 187, 232
– Hotmelbeschichtete- 33, 68, 93, 121
– PE-beschichtete- 2, 28, 30, 33, 68, 72, 74, 93, 183, 201, 203, 215, 232
– PVC-beschichtete- 30, 33, 68, 72, 74, 121, 235
Rohpapiere
– Kunststoff- 33, 68, 72, 74, 76, 93
– Paraffin- 2, 33, 68, 72, 74, 76, 93
– Schrenz- 2, 33, 68, 72, 74, 78, 93, 121, 125
– Seiden- 2, 33, 68, 72, 74, 76, 78, 93, 121, 168, 187
– Selbstklebe- 68, 72, 74, 76, 93
– Silikon- 2, 33, 68, 72, 74, 76, 93
– Teer- 72, 74
– Tissuewaren- 72, 93
– Velours- 72, 74, 93, 239
– Wellpappe- 4, 30, 33, 68, 72, 74, 78, 93, 155, 185, 204, 206
– andere- 2, 30, 72, 74, 76, 93

Sonstige Materialien zur Verpackungsherstellung

Acrylharz 40
Adsorptionsmittel 83, 225, 232
Antigleitmittel 18, 86, 178
Antiklebmittel 178, 227

Antistatische Materialien 18, 26, 30, 41, 81, 83, 121, 197, 199, 207, 225
Barrierelösungen 2, 18, 51, 169, 170, 232
Blech
– Loch- 53, 104
– Weiss- 132, 140
Chemiefasergewebe, Textilien 232
Clichés, Lithos 6, 58, 73, 178, 239, 240
Dispersionen
– Heissiegler- 79, 130, 207
– Kaltsiegler- 178, 207
– Wasserdampfbarrieren- 79, 130
Draht 127, 135
Druckfarben
– Sieb- 134, 210, 221, 240
– Tampon- 210, 214, 219, 240
– andere- 16, 92, 178, 182, 187, 210, 221, 232, 240
Druckplatten 11, 16, 23, 53, 147, 178, 201, 203, 214
Epoxyharz 40, 83
Farben 53, 147, 178, 207
Filmaster 139, 178
Glas 94, 231
Gummi 13, 32, 178
Holz
– Balken, Bretter 12, 15, 63, 114, 121, 126, 136, 141, 149, 191, 232, 235
– Spanplatten 12, 15, 53, 57, 63, 107, 121, 136, 141, 149, 191, 232, 235
– anderes- 57, 63, 114, 121, 136, 141, 149, 191, 232, 235
Imprägniermittel 225
Jutegewebe 121, 150, 153, 179, 218
Kaltsiegelmaterial 4, 178, 207
Kieselgel 2
Korrosionsschutzmittel 2, 12, 15, 30, 57, 66, 85, 107, 121, 212, 232
Kunststoffe
– Antistatische- 15, 21, 30, 41, 42, 50, 66, 83, 121, 150, 157, 174, 175, 196, 197, 213, 240
– Gewebe- 50, 150, 174, 218
– Halbzeug für Maschinen 9, 50
– andere- 50, 56, 83, 121, 196, 209, 225, 240
Lösungsmittel 207
Materialien für besondere Dichteanforderungen
– Aroma 21, 33, 45, 49, 72, 74, 76, 170, 194, 203, 207, 208, 217, 230, 232
– Fett 18, 33, 49, 72, 74, 76, 194, 201, 203, 207, 217, 230, 232, 237
– Licht 33, 45, 49, 72, 169, 194, 207, 229, 230, 232
– Sauerstoff 45, 49, 169, 170, 194, 207, 208, 217, 230, 232
– Wasserdampf 18, 33, 49, 72, 74, 76, 169, 170, 194, 201, 203, 207, 208, 230, 232
– Wasserstoff 49, 194, 230, 232
Polyethylen
– Biologisch abbaubares- 30, 96, 223, 232
– Hochdruck- 5, 21, 29, 30, 41, 50, 56, 91, 96, 108, 118, 121, 174, 189, 207, 223, 229, 232
– Niederdruck- 5, 21, 29, 30, 41, 50, 56, 91, 96, 108, 118, 121, 174, 189, 198, 213, 223, 232
– Speziell ausgerüstetes- 5, 29, 30, 41, 68, 96, 108, 207, 225, 232
Polypropylen 7, 8, 30, 32, 50, 56, 96, 108, 121, 196, 198, 213, 216, 217, 223
Polystyrol 30, 32, 50, 56, 87, 121, 136, 196, 213, 216, 217, 239
Polyurethan 30, 32, 41, 50, 87, 121, 175, 222
Polyvinylchlorid 30, 32, 50, 56, 121, 198
Rohstoffe
– Chemische- 83, 146, 228
– Mineralische- 83
Schäume 1, 30, 32, 41, 48, 81, 87, 95, 134, 222
Schaumstoffe 1, 2, 5, 15, 21, 30, 32, 41, 42, 48, 52, 53, 54, 66, 81, 85, 87, 93, 95, 114, 121, 134, 174, 175, 222, 235
Signierartikel 19, 195, 232, 238
Stegplatten 2, 30, 85, 121, 174
Trockenmittel 2, 66, 107, 114, 232, 241
Verbundpackstoffe 2, 7, 13, 30, 32, 33, 45, 95, 121, 194, 208
Verbundschäume 13, 15, 32, 41, 42, 48, 52, 87, 95, 114, 174, 194
Veredelte Materialien für
– Beutel 7, 8, 30, 45, 49, 68, 74, 194, 209, 229, 232
– Blisterpackungen 30, 49, 56, 74, 169, 180, 194, 229
– Dosen 30, 45, 68, 229
– Tiefziehpackungen 8, 30, 45, 49, 56, 68, 142, 169, 180, 194
Wachse 83, 225
Zellstoff 32
Zellstoffwatte 174



	☎	Fax	
1			
1 ANAXA AG, Turbinenweg 4, 8612 Uster	043 497 83 80	043 497 83 81	48
2 Antalis AG, Industriestr. 20, 5242 Lupfig	056 464 51 11	056 464 56 63	37, 75
3 Betschart AG, Bremgarterstr. 97, 5610 Wohlen	056 622 12 32	056 622 58 32	42
4 Bourquin SA, Nordringstr. 23, 4702 Oensingen	062 388 01 23	062 388 02 68	28, 43
5 Bruhin A. AG, Brügglistr. 2, 8852 Altendorf	055 451 12 20	055 451 12 29	95
6 Brunner Gravuren, Lerzenstr.8, 8953 Dietikon	043 322 99 11	043 322 99 14	4, 86
7 Cellocclair AG, Oristalstr. 96, 4410 Liestal	061 927 84 44	061 921 18 10	49
8 Cellpack AG, Anglikerstr. 99, 5612 Villmergen	056 618 18 18	056 621 91 25	41
9 Cellwar GmbH, Dammweg 43, 3053 Münchenbuchsee	031 919 22 22	031 919 22 99	51
10			
10 Clondalkin Flexible Packaging, Solothurnstr. 28, 3422 Kirchberg	034 447 00 47	034 447 02 28	47
11 Comro Rohner AG, Grossweid 5, 6026 Rain	041 349 50 70	041 349 50 71	17
12 Egolf Verpackungs AG, Vulkanstr. 122, 8048 Zürich	044 437 90 90	044 437 90 95	20, 84
13 Formtech AG, Püntstr. 2, 8492 Wila	052 397 22 22	052 397 22 20	91, 124
14 GIKO Schweiz GmbH, Werkstr. 10, 9444 Diepoldsau	071 733 37 20	071 733 37 21	61
15 Heer Verpackungen, Piccardstr. 19, 9015 St. Gallen	071 313 94 94	071 313 94 95	15, 69
16 Heidelberg Schweiz AG, Brunnmattstr. 20, 3001 Bern	031 385 01 11	031 385 03 33	100
17 Heizmann Kunststoffe AG, Weidstr. 6, 9545 Wängi	052 378 20 13	052 378 20 08	97
18 Karton + Papier AG, Fabrikstr. 2, 5037 Muhen	062 737 17 47	062 737 17 48	Beilage lose
19 Labelcode AG, Usserdorf 1, 4624 Härkingen	062 388 80 90	062 388 80 99	126
20			
20 Lindner Suisse GmbH, Bleikenstr. 98, 9630 Wattwil	071 987 61 51	071 987 61 59	95
21 Moplast Kunststoff AG, Lausenerstr. 22, 4410 Liestal	061 926 86 00	061 926 86 09	2. Umschlag
22 Nordpack AG, Fabrikstr. 2, 5037 Muhen	062 737 21 30	062 737 21 39	66
23 Packpool swiss GmbH, Nauenstr. 41, 4052 Basel	061 201 10 20	061 201 10 21	19
24 Papyrus Schweiz AG, Zürcherstr. 68, 8800 Thalwil	058 580 58 00	0800 800 231	30
25 PetroplastVinora AG, Feldrietstr. 8, 9204 Andwil	0848 811 001	0848 811 002	39
26 Plasti-Pac Zürich AG, Dorfstr. 126, 8912 Obfelden	044 762 24 24	044 762 24 29	65, 85
27 PRIM PAC AG, Steinhaldenring 7, 8954 Geroldswil	044 749 33 00	044 749 33 03	24, 91
28 Primcut AG, Krümmenswilerstr. 398, 9643 Krummenau	071 995 50 00	071 995 50 09	91
29 Qualiroll GmbH, Grossackerstr. 6, 5644 Auw	056 675 30 30	056 675 30 31	86, 117
30			
30 Storopack Schweiz AG, Im Stetterfeld 1, 5608 Stetten	056 677 87 00	056 677 87 01	23, 69, 83, 93
31 Verpama AG, Schwerzistr. 20, 8807 Freienbach	055 616 77 77	055 616 77 88	107
32 Vibraplast AG, Wittenwilerstr. 25, 8355 Aadorf	052 368 00 50	052 368 00 51	4, 86
33 Walke AG, Walke 23, 9100 Herisau	071 353 70 00	071 353 70 01	94
4			
40			
40 Abecon AG, Friesenbergstr. 108, 8055 Zürich, 044 451 14 00, Fax 044 451 20 22			
41 Abena Schaumstoff AG, Meierhofweg 5, 6032 Emmen, 041 269 88 99, Fax 041 269 88 90			
42 Acanta Handels AG, Einsiedlerstr. 25, 8820 Wädenswil, 044 780 26 82, Fax 044 780 22 81			
43 ADES AG, Ruchstückstr. 19, 8306 Brüttsellen, 044 835 20 60, Fax 044 835 20 69			
44 AIPAG AG, Thurgauerstr. 40, 8050 Zürich, 044 308 93 93, Fax 044 302 50 80			
45 Alcan Packaging Rorschach AG, Langgrütstr. 19, 9401 Rorschach, 071 844 33 33, Fax 071 844 35 35			
46 Alfa Klebstoffe AG, Vor Eiche 10, 8197 Rafz, 043 433 30 30, Fax 043 433 30 33			
47 Alma Extrusions AG, Rte de Pensier 35, 1782 Cormagens, 026 467 34 00, Fax 026 467 34 01			
48 Alporit AG, Juraweg 30, 4852 Rothrist, 062 785 57 57, Fax 062 785 57 60			
49 Amcor Flexibles Kreuzlingen AG, Finkernstr. 34, 8280 Kreuzlingen, 071 677 71 11, Fax 071 677 73 33			

Flexible Innovation aus dem Toggenburg

Sind innovative Lösungen mittels Flexodruck respektive ab Papier- und Folienrolle gefragt, liefert die Toggenburger Primcut AG als zuverlässiger Ideenpartner sichere Mehrwerte. Auch und gerade bei Lebensmittelverpackungen.

Obschon erst im April 2008 gegründet und damit noch ein junges Unternehmen, stecken in den Köpfen dahinter langjährige Erfahrungen und solides Know-how, wenn es um rotativen Flexodruck sowie Papier- und Folienverarbeitung geht. Jugendlich flexibel gehen die Leute bei Primcut dennoch vor, schliesslich setzen sie nicht nur auf die neuesten Technologien, sondern offerieren durchs Band kundenspezifische Lösungen. Ob flexible Verpackungen, Banderolen, Selbstklebe- und Logistiketiquetten, Folienverbunde wie auch Eintritts- und Fahrtickets, im toggenburgischen Krummenau entsteht eine breite Produktpalette für die unterschiedlichsten

Flexible Verpackungen,
Folienverbunde und Etiketten.

Innovation überlegt konzipiert,
flexibel gelöst und präzise realisiert.

Umfassende Lösungen in allem.
was aus Papier- und Folienrollen sowie Flexodruck entsteht.

Primcut - Ihr Ideenpartner.



Krümenschwil, 9643 Krummenau
T +41 71 995 50 00. www.primcut.ch

primcut
druck & verarbeitung

Anwenderbranchen. Etwa für die Warenkennzeichnung allgemein, die Lebensmittel-, Kosmetik-, Pharma- und Logistikbranche sowie den öffentlichen Verkehr, Sport und Kultur.

Dabei steigert Primcut die ohnehin gebotenen Mehrwerte zusätzlich. Und zwar dank diverser Techniken zur Veredelung und Ausrüstung mit Sicherheitselementen. Während die Produkte so ebenfalls ökologischen Anforderungen entsprechen, erweist sich die Flexibilität des Toggenburger Unternehmens seiner schlanken Struktur wegen weiterhin als Stärke.

Primcut AG
Krümenschwil
9643 Krummenau
Telefon 071 995 50 00
Fax 071 995 50 09

info@primcut.ch
www.primcut.ch

Nach Mass aller Dinge.

Formteile für Verpackungen
und Transportschutz.

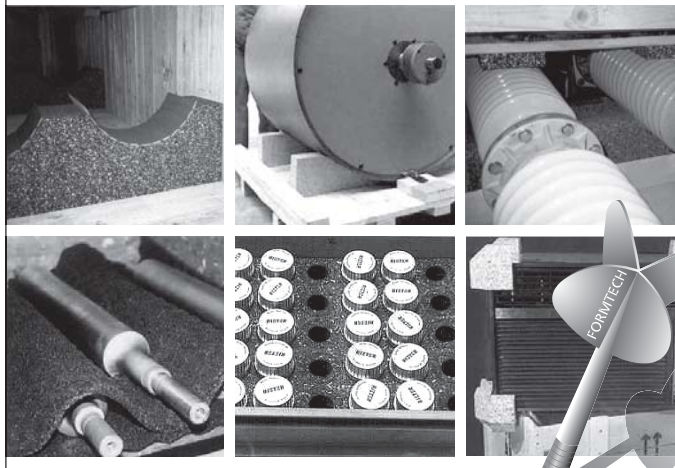

Schweizweit einmalig:

Unsere Produkte sind zu 100% aus Recycling Material.
Nicht aber unsere zielgerichteten Ideen!

FORMTECH



Formtech AG · Püntstr. 2 · 8492 Wila · Tel. 052 397 22 22 · www.formtech.ch

CPP und **BOPP**-Folie mit **Antifog** und **Antibakterium**,
metallisierte **COEX**-Folie, weiss geschäumte **Label**-
Folie, **UV-Barriere**- & **Biodegradable**-Folie.
Neu haben wir auch **Polyester**-Folien im Sortiment.

PRIM PAC AG

**kompetent, flexibel und zuverlässig in
allen Fragen zu Verpackungs-Folien.**

 **Polinas**

 **PRIM PAC**
Verpackungen Emballages Imballaggi

www.primpac.ch

- 50** Angst + Pfister AG, Thurgauerstr. 66, 8052 Zürich, 044 306 61 11, Fax 044 302 18 71
- 51 arbo Plastic AG Folienwerk, Hintergasse 10, 5736 Burg, 062 771 62 71, Fax 062 771 53 60
- 52 ASTORplast AG, Zürichstr. 59, 8840 Einsiedeln, 055 418 37 37, Fax 055 418 37 38
- 53 Audio-Rent Clair-Brothers AG, Industriestr. 111, 4147 Aesch, 061 756 98 00, Fax 061 756 98 01
- 54 AVT Verpatec AG, Eichtal, 8634 Hombrechtikon, 055 254 10 00, Fax 055 254 10 01
- 55 B&M Schweiz AG, Postfach, 8058 Zürich-Flughafen, 043 211 60 40, Fax 043 211 60 44
- 56 BACHMANN DISPLAY AG, An der Ron 5, 6280 Hochdorf, 041 914 73 00, Fax 041 914 73 20
- 57 Bellandi.Hauenstein + Partner GmbH, Im Stetterfeld 1, 5608 Stetten, 056 496 85 10, Fax 056 496 85 14
- 58 Bimo-Print AG, Oberwilerstr. 33, 4102 Binningen, 061 421 72 75, Fax 061 421 75 85
- 59 Birkhäuser + GBC AG, Römerstr. 54, 4153 Reinach, 058 360 48 00, Fax 058 360 45 00
- 60** Blipack AG, Industriestr. 10, 9300 Wittenbach, 071 298 55 22, Fax 071 298 22 70
- 61 Bluhm Systeme GmbH, Im Grund 15, 5014 Gretzenbach, 062 78870 90, Fax 062 788 70 99
- 62 Blumer Maschinenbau AG, Libernstr. 22, 8112 Otelfingen, 044 847 65 65, Fax 044 847 65 66
- 63 Bodan AG, Zelgstr. 1, 8280 Kreuzlingen, 071 686 52 52, Fax 071 686 52 52
- 64 Bodo Möller Chemie Schweiz AG, General Guisan-Str. 11, 8401 Winterthur, 052 203 19 30, Fax 052 203 19 31
- 65 Bosshard Max AG, Fabrikstr. 7, 5037 Muhen, 062 737 02 02, Fax 062 723 32 00
- 66 Bosshart + Neupack Emballagen (BNE) AG, Gewerbestr. 1, 6038 Honau, 041 455 41 10, Fax 041 455 41 15
- 67 BRER GmbH, Steinhaldenring 7, 8954 Geroldswil, 044 749 33 00, Fax 044 749 33 03
- 68 Bucherer Walter Inter Papier Agentur, Bahnhofstr. 19, 4450 Sissach, 061 971 77 00, Fax 061 971 77 01
- 69 Bühler Gebr. AG Zürich, Wehntalerstr. 286, 8046 Zürich, 044 371 52 22, Fax 044 371 71 68
- 70** Bürki Verpackungstechnik AG, Niedermattstr. 14, 4538 Oberbipp, 032 636 53 53, Fax 032 636 53 59
- 71 BVS Verpackungs-Systeme AG, Rütistr. 22, 8952 Schlieren, 044 755 50 00, Fax 044 730 04 75
- 72 Campell R & F, Schanzackerstr. 20, 8006 Zürich, 044 363 10 60, Fax 044 363 10 62
- 73 Carini Etiketten GmbH, Bildgasse 42, A-6890 Lustenau, +43 5577 86969-0, Fax +43 5577 86969-8
- 74 Cartonol AG, Ruggölzli 2, 5453 Remetschwil, 056 485 60 60, Fax 056 485 60 69
- 75 Cellpha Plast Handels AG, Weilerweg 20, 4057 Basel, 061 631 49 38, Fax 061 631 49 94
- 76 Cham Paper Group, Fabrikstrasse, 6330 Cham, 041 785 33 33, Fax 041 785 31 50
- 77 CHETRA Dichtungstechnik AG, Marsstr. 1, D-85541 Kirchheim b München, +49 89 32 94 64-24, Fax +49 89 32 94 64-20
- 78 Christen-Müller AG, Landstr. 8, 5430 Wettingen, 056 426 92 93, Fax 056 426 02 36
- 79 Collano Adhesives AG, Eichenstr. 12, 6203 Sempach-Station, 041 469 91 11, Fax 041 469 91 12
- 80** Credimex AG, Untere Gründlistr. 7, 6055 Alpnach, 041 666 29 49, Fax 041 666 29 50
- 81 Digipack AG, Binzackerstr. 37, 8623 Wetzikon, 044 931 30 30, Fax 044 931 30 40
- 82 Directpack.ch SA, Viale Monte Verità 1, 6612 Ascona, 091 785 18 00, Fax 091 791 13 47
- 83 Dolder AG, Immengasse 9, 4001 Basel, 061 326 66 00, Fax 061 326 62 04
- 84 DS Smith Packaging Switzerland AG, Industriestrasse, 4665 Oftringen, 062 788 23 23, Fax 062 788 24 25
- 85 Easypack GmbH, Emmenhofstr. 4, 4552 Derendingen, 032 682 05 29, Fax 032 682 05 39
- 86 Econopac AG, Rishaldenweg 31, 4852 Rothrist, 062 785 80 00, Fax 062 785 80 09
- 87 Equisa AG, Gewerbeweg 28, 9486 Schaanwald, +4 23 375 88 77, Fax +4 23 375 88 75
- 88 etifix GmbH, Riedericherstr. 68, D-72661 Grafenberg, +49 7123 382-0, Fax +49 7123 382-101
- 89 Etitex AG, Meielenfeldweg 10, 3052 Zollikofen, 031 919 45 45, Fax 031 919 45 69
- 90** Eurebis AG, Eichtalstr. 55, 8634 Hombrechtikon, 044 928 30 00, Fax 044 928 30 01
- 91 EUROPAC AG, Aumühlestr. 19, 6373 Ennetbürgen, 041 612 22 88, Fax 041 612 22 89
- 92 Farben AMRA AG, Buechstr. 11, 8645 Jona, 055 224 37 37, Fax 055 224 37 42
- 93 Fischer Papier AG, Letzistr. 24, 9015 St. Gallen, 071 314 60 60, Fax 071 314 60 69
- 94 Flaver AG, Seewenweg 6, 4153 Reinach, 061 711 87 33, Fax 061 711 89 73
- 95 FoamPartner Büttikofer AG, Zetzwilerstr. 763, 5728 Gontenschwil, 062 767 00 00, Fax 062 767 00 01
- 96 Folag AG, Mettenwilstr. 18, 6203 Sempach-Station, 041 469 75 75, Fax 041 469 75 55
- 97 Folien Fischer AG, Bahnhofstr. 51, 5605 Dottikon, 056 616 76 00, Fax 056 616 76 76
- 98 FOUNDATION POLYVAL, Rte des Dragons 9 /CP 191, 1033 Cheseaux-sur-Lausanne, 021 642 70 70, Fax 021 642 70 77
- 99 Fromm AG, Härtilstr. 4, 8957 Spreitenbach, 056 419 10 20, Fax 056 419 10 30

Beratung senkt Gesamtkosten der Schutzverpackung

Über den Einkauf des Packmaterials hinaus zu denken, senkt die Kosten und erhöht die Effizienz der Prozesse. Diese Erfahrung machte ein traditionsreicher englischer Hersteller von Schokolade, der Storopack damit beauftragte, die Schutzverpackungslösung seiner Produkte im Online-Shop zu überprüfen. Die neue Organisation und Ausstattung im Verpackungsbereich hat die Produktivität um über 50 Prozent erhöht. Das Unternehmen spart jährlich über 55 000 Franken beim Packmaterial. Diese quantitative und qualitative Verbesserung ist gelungen, weil die Analyse der Ist-Situation das gesamte Warenlager umfassend betrachtet hat: die Software, die Arbeitsabläufe und Arbeitsbedingungen genauso wie die Produkte und ihre Schutzverpackung.

Anstelle von zwanzig Offline-Packplätzen wird die Schutzverpackung jetzt direkt an der Rollbahn hinzugefügt. Wie im Konzept von Storopack vorgesehen, hat das Unternehmen auf der frei gewordenen Stellfläche ein zusätzliches Kommissionierregal für Schnelldreher eingerichtet.

Die bis dahin eingesetzten zwanzig Geräte für die Herstellung von schützendem Verpackungsmaterial wurden durch zwei Airplus GTI ersetzt, die sensorgesteuert Luftkissen produzieren und diese einem Silo (Hopper) zuführen. Eine weitere Neuerung ist der Verschlussautomat am Ende der Verpackungslinie. Mit dieser Ausstattung genügt eine Arbeitskraft, um das durchschnittliche Aufkommen von 500 Sendungen pro Woche abzuwickeln.

Vor Weihnachten, Ostern und dem Valentinstag, wenn bis zu 6000 Bestellungen eingehen, arbeiten zwei Packer an der Rollbahn. In Zeiten der Hochsaison kommt das zusätzliche Gerät der Serie Paperplus Chevron zum Einsatz. Das damit on-demand hergestellte Papierpolster schützt besonders empfindliche Sendungen, die beispielsweise individuelle Geschenkkörbe enthalten.

Wie vom Unternehmen gefordert, integriert die Ausstattung bereits die Option für ein höheres Verpackungsaufkommen. Der Hopper hat auf Vorder- und Rückseite je zwei Öffnungen zur Entnahme, so dass auch vier Mitarbeiter eingesetzt werden können.

Für die Bestandsaufnahme zu Beginn der Zusammenarbeit hat Storopack grundlegende Daten erfasst und bewertet, wie die Zusammensetzung des Sortiments, die eingesetzten Geräte und den Zuschnitt der vorhandenen Stellfläche. Wesentlich waren auch die Interviews sowohl mit dem Management als auch mit den Mitarbeitern der Versandlogistik. Bei den regelmässigen Treffen des Projektteams entstand die Idee, die Luftkissen mit einer Werbebotschaft zu bedrucken.

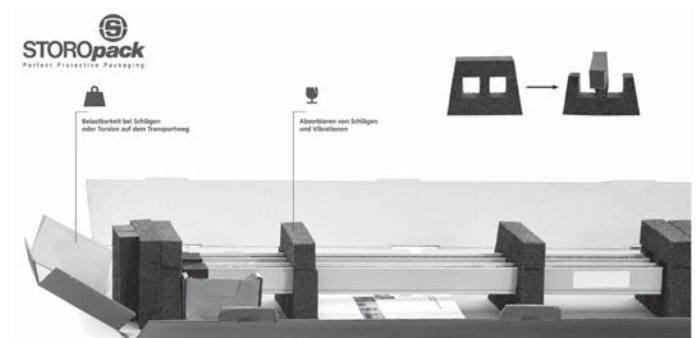

Das Team von Storopack UK in Sheffield, das dieses Projekt betreut hat, demonstriert mit diesem Beispiel die Leistungsfähigkeit eines durchdachten Beratungsansatzes. Anstatt nur einzelne Koeffizienten zu betrachten oder eine Maschine samt Packstoff anzubieten, werden die Gegebenheiten des Kunden, seine Bedürfnisse und Ziele umfassend beleuchtet und, darauf aufbauend, ein Konzept erarbeitet, das die Gesamtkosten senkt.

Der «Storopack Prozess» endet auch nicht bei der Implementierung der neuen Lösung. Zu dem Consulting des Schutzverpackungs-Spezialisten gehören der After-Sales-Services sowie die weitere Begleitung als Ideengeber für zukünftige Verbesserungen und neue Herausforderungen.

Storopack Schweiz AG
 Im Stetterfeld 1
 5608 Stetten
 Telefon 056 677 87 00
 Fax 056 677 87 01

packaging.ch@storopack.com
 www.storoshop.ch

Querdenker in Verpackungsfragen

«Eine Lösung reicht uns nicht.

Wir wollen die perfekte Verpackungslösung für Sie.»

Als kompetenter und verlässlicher Partner blicken wir auf mehr als 50 Jahre Erfahrungen im Bereich der Schutz- und Transportverpackungen zurück. Unser Pioniergeist in Verpackungsfragen treibt uns an, nicht nur eine Lösung, sondern, gemäss unseres Slogans «Perfect Protective Packaging», die perfekte Schutz-, System- oder Transportverpackungslösung, die Ihre Erwartungen übertrifft, zu entwickeln.

Ihr zu transportierendes Produkt gibt uns vor, ob die Verpackung für Land-, Luft-, Kühl- oder Seetransport tauglich sein oder sogar eine Transportkombination erfüllen muss. Gemeinsam mit Ihnen entwickeln wir eine für Ihre Logistikkette intelligente und ressourcenschonende Verpackungslösung, die perfekt auf Ihre Anforderungen zugeschnitten ist. So unterstützen wir Sie mit unserer Verpackungslösung bei der Optimierung Ihrer (Intra-)Logistik, wodurch wiederum ein wichtiger Beitrag für Ihre Wertschöpfungskette generiert wird.

Frei nach dem Motto «Thinking out of the Box» betrachten wir bei unserer Verpackungskonzeptionierung nicht nur die Schutz- und Transportverpackung als solche, sondern auch sämtliche Gegebenheiten und Prozesse um die Verpackung herum. Unsere Verpackungstechniker entwickeln anhand Ihrer individuellen Anforderungen und unseren vielfältigen Schutz- und Polstermaterialien die optimale Ein- oder Mehrwegverpackung. Bei unserer Ideenentwicklung stehen die Reduzierung des Materialeinsatzes und Handlingaufwands sowie die Maximierung der Transportsicherheit im Vordergrund. Dabei planen wir in Modulen, die es uns erlauben, kostengünstige und zugleich perfekte Verpackungslösungen anzubieten.

Mit unseren Lösungsentwicklungen sind Sie immer auf der sicheren Seite, da wir bei jeder Verpackungsentwicklung prüfen, ob diese, bspw. bei Gefahrgutkartons, alle notwendigen gesetzlichen Vorgaben erfüllen. Unsere Verpackungsprüfungen können wir an eigenen Storopack-Falltestanlagen sowie in Klimakammern durchführen, wodurch wir Ihnen vor einer Produktion garantieren können, dass alle produktspezifischen und gesetzlichen Vorgaben korrekt eingehalten werden. Die Lösungspräsentation findet bei Ihnen im Hause mit einem Verpackungsprototyp statt, wodurch die Vorteile unserer perfekten Verpackungslösung direkt im gewohnten Arbeitsumfeld spürbar aufgezeigt werden.

Testen Sie unsere Verpackungskompetenz, die auf reichhaltige und breite Erfahrungen aus der Automobil- und Zulieferindustrie, der Pharmabranche sowie aus den Technologiebranchen, wie Medizin-, Mess- und Regeltechnik, zurückgreift.

Storopack Schweiz AG
 Im Stetterfeld 1
 5608 Stetten
 Telefon 056 677 87 00
 Fax 056 677 87 01

packaging.ch@storopack.com
 www.storoshop.ch

GRÜEZI mer händs

Storopack agiert seit 37 Jahren mit Erfolg auf dem Schweizer Markt und ist heute weltweit führender Systemlieferant und Dienstleister in den Bereichen flexible und massgeschneiderte Schutzverpackungen.

Innovativ seit 1874

seit 1977 für Sie in der Schweiz

Als kompetenter und verlässlicher Partner entwickeln wir gemeinsam mit unseren Kunden nicht nur eine Lösung, sondern die perfekte Verpackungslösung gegen Kälte oder Hitze bzw. gegen Staub oder Stösse.

STOROpack
 Perfect Protective Packaging

Querdenker in Verpackungsfragen
 «Eine Lösung reicht uns nicht. Wir wollen die perfekte Verpackungslösung für Sie.»

Storopack Schweiz AG | Im Stetterfeld 1 | 5608 Stetten | Telefon 056 677 87 00 | Fax 056 677 87 01 | packaging.ch@storopack.com | www.storoshop.ch

- 100** Früh Verpackungstechnik AG, Allmendstr. 47, 8320 Fehraltorf, 058 258 22 11, Fax 058 258 22 00
 101 Geisser Innox AG, Blumenfeldstr. 12, 9403 Goldach, 071 844 40 80, Fax 071 844 40 88
 102 Geissmann Papier AG, Güterstr. 5, 5605 Dottikon, 056 616 77 77, Fax 056 616 77 78
 103 Geistlich Ligamenta AG, Engstringerstr. 5, 8952 Schlieren, 044 733 88 33, Fax 044 733 88 77
 104 Gitterrost Drawag AG, Industriest. 28, 8108 Dällikon, 043 488 80 80, Fax 043 488 80 81
 105 Gruppo Fabbri (Svizzera) SA, Via ai Molini 3, 6933 Muzzano, 091 960 14 14, Fax 091 967 27 72
 106 H.B. Fuller Europe GmbH, Zürich, Parkstr. 10, 5012 Schönenwerd, 062 858 31 11, Fax 062 858 31 00
 107 Haass AG, Hardstr. 47, 4132 Muttenz, 061 467 95 00, Fax 061 467 95 09
 108 HabaPack, Werdenstr. 94a, 9472 Grabs, 081 771 70 00, Fax 081 771 50 00
 109 HAWE Hugentobler AG, Mezenerweg 9, 3000 Bern, 031 335 77 77, Fax 031 335 77 78

- 110** Henkel & Cie AG, Gösgerstr. 81, 5015 Erlinsbach, 062 844 14 14, Fax 062 844 18 70
 111 HF GmbH Verpackungssysteme, Brühlstr. 40, 9320 Arbon, 071 446 04 05, Fax 071 446 04 59
 112 HIBAG AG Etiketten- und Klebetechnik, Erlenwiesenstr. 2, 8604 Volketswil, 044 947 44 33, Fax 044 947 44 55
 113 hohlflex ag, Moosstr. 13, 9030 Abtwil, 071 313 41 41, Fax 071 311 40 40
 114 Holzwerk Rieder AG, Moos, 3772 St. Stephan, 033 729 16 20, Fax 033 729 16 26
 115 Howigra AG, Hinterbissstr. 28, 9410 Heiden, 071 898 83 10, Fax 071 898 83 11
 116 HWB Kunststoffwerke AG, Friedberg 234, 9427 Wolfhalden, 071 898 37 00, Fax 071 898 37 90
 117 ICS Identcode Systeme AG, Sophie-Guyer-Str. 9, 8330 Pfäffikon, 044 952 44 44, Fax 044 952 44 00
 118 Ipack Werk AG, Via Laveggio 2, 6850 Mendrisio, 091 646 75 62, Fax 091 646 70 46
 119 Inapa Schweiz AG, Althardstr. 301, 8105 Regensdorf, 044 843 18 18, Fax 044 843 18 99

- 120** Inea AG, Gewerbestr. 11, 3053 Läti, 031 919 18 00, Fax 031 919 18 01
 121 Inno-Pack GmbH, Allmendstr. 2, 5612 Villmergen, 056 619 50 70, Fax 056 619 50 77
 122 Intercard AG, Baslerstr. 102, 8048 Zürich, 044 401 02 11, Fax 044 401 03 13
 123 Järmann + Co. AG, Hans Stutz-Str. 1, 8903 Birmensdorf, 043 344 10 00, Fax 043 344 10 09
 124 Jowat Swiss AG, Schiltwaldstr. 33, 6033 Buchrain, 041 445 11 11, Fax 041 440 23 46
 125 Jura-Papier Meier AG, Thalstr. 279, 4712 Laupersdorf, 062 391 44 15, Fax 062 391 51 72
 126 Kander-Paletten und Holzwerk AG, Kien, 3713 Reichenbach, 033 676 14 44, Fax 033 676 14 05
 127 Kartonage Hunziker AG, Hauptstr. 296, 4814 Bottenwil, 062 721 24 24, Fax 062 721 27 05
 128 Klebafol AG, Wiesenstr. 11, 9327 Tübach, 071 844 00 22, Fax 071 844 00 20
 129 Kleiner O. AG Flexible Packaging, Schützenmattweg 26, 5610 Wohlen, 056 618 47 00, Fax 056 618 47 01

- 130** Klewa AG, Bachrain 3, 8266 Steckborn, 052 761 11 26, Fax 052 761 11 49
 131 Koch AG, Flurhofstr. 154, 9006 St. Gallen, 071 282 21 21, Fax 071 282 21 22
 132 KOP Produktions AG, Industriest. 29, 8583 Sulgen, 071 644 95 40, Fax 071 644 95 45
 133 Korff AG, Niedermattstr. 35, 4538 Oberbipp, 032 636 33 32, Fax 032 636 23 09
 134 Kriemler Verpackungen AG, Lerchensangstr. 14, 8552 Felben-Wellhausen, 052 765 22 32, Fax 052 765 21 32
 135 Kumagra AG, Güterstr. 22, 3008 Bern, 031 382 44 42, Fax 031 382 44 57
 136 Kuratle + Jaecker AG, Industrie Nord 8, 5643 Sins, 041 789 61 61, Fax 041 789 61 60
 137 Kurz Prägefolien AG, Hertistr. 27, 8304 Wallisellen, 043 211 68 00, Fax 043 211 68 19
 138 Lange AG, Steinackerstr. 31, 8902 Urdorf, 044 777 00 30, Fax 044 777 00 31
 139 Lasograf AG, Neustr. 49, 5430 Wettingen, 056 437 60 44, Fax 056 437 60 45

- 140** Lecoultre Emballages SA, Usine la Vossaine, 1721 Misery, 026 675 11 95, Fax 026 675 37 95
 141 LerCH HOLZ, 3452 Grünenmatt, 034 432 40 40, Fax 034 432 40 41
 142 Lobra AG, Röteli 1, 9425 Thal, 071 880 05 20, Fax 071 880 05 24
 143 Looser & Braun AG, Zelig 570, 9427 Wolfhalden, 071 880 00 70, Fax 071 880 00 74
 144 Lusti Elias Verpackungssysteme, Falkenstr. 5, 9552 Bronschhofen, 071 911 08 46, Fax 071 911 06 86
 145 LxBxH Zimmermann AG, Giessenstr. 15, 8952 Schlieren, 044 743 80 70, Fax 044 743 80 79
 146 Maag Gustav, Albisriederstr. 151, 8003 Zürich, 044 491 90 88, Fax 044 491 90 88
 147 manroland Swiss AG, Industrie Neuhof 30, 3422 Kirchberg, 034 447 71 11, Fax 034 447 74 74
 148 Mapsa SA, Ch. de Champs-Prévost 10, 1214 Vernier, 022 321 00 77, Fax 022 328 96 96
 149 Masspack GmbH, Sägereistr. 8, 8217 Wilchingen, 052 681 35 00, Fax 052 681 35 05

Papier- und Folienveredelung

Die Walke AG – eine Tochterfirma der PQH-Holding SA in Fribourg – beschäftigt sich seit nun über 125 Jahren mit Papier und hat sich auf die Beschichtung, Kaschierung, Laminierung und Ausrüstung von verschiedensten Papieren spezialisiert. Die Walke AG verarbeitet weit über 4000 Tonnen jährlich.

Die Produktpalette beinhaltet hotmeltbeschichtete Papiere, PE-, PP- und APP- (Polyethylen, Polypropylen, ataktisches Polypropylen) beschichtete Papiere, paraffinbeschichtete Papiere, gummierte Papiere (Nasskleber mit pflanzlichen und tierischen Klebstoffen), silikonisierte Papiere sowie Papiere mit Spezialbeschichtungen wie Acrylate, PVA, PVDC usw. Im weiteren werden Spezialkaschierungen, verstärkte Papiere (Glas- oder Polyestergerewebe) sowie Folien und Aluverbunde gefertigt.



making more out of paper

walke

- Verpackungspapiere aller Art
- Kraftpapiere
- Abdeckpapiere
- Antirutschpapiere
- Paraffinpapiere (Ölpapiere)
- PE-beschichtete Papiere
- Etikettenpapiere (hotmeltbeschichtet)
- Lebensmittelwickler (PE-beschichtet, Folienkaschiert)
- Frischhaltepapiere aller Art
- Käsepapiere (paraffiniert oder PE-beschichtet)
- Fleischwickler (paraffiniert oder PE-beschichtet)
- Bactrennpapiere (silikonisiert)
- Bonbonwickler
- Krepp-Papiere
- Taping-Bänder
- Nasskleberollen
- Textilplotterpapiere
- Silikonpapiere

ISO 9001, BRC/loP, ISO 14001, OHSAS 18001 und FSC zertifiziert

Walke AG · Walke 23 · CH-9100 Herisau

+41 0 71 353 70 00 📞 +41 0 71 353 70 01 📠

www.walke.ch · 

Zum Kundenkreis der Walke AG gehören alle Branchen, von der Bauindustrie über die Verpackungs- und Lebensmittelindustrie, die Pharma- und Medizinalbranche bis hin zur metallverarbeitenden Industrie sowie Gewerbe. Die Anwendungen sind vielseitig: Bonbonwickler, Käse- und Fleischwickler, Bactrennpapiere, Etikettenpapiere, Isolationspapiere, Antirutschpapiere, Abdeck- und Verpackungspapiere, Tapingbänder, Kleberollen, Textilplotterpapiere, Bänderpapiere, Heissisiegelbänder, Paraffinpapiere, aromadichte Papiere, Releasepapiere (Silikon), kaschierte Papiere mit Spezialbeschichtungen oder Folien und vieles mehr. Sämtliche Produkte sind in Formaten oder in Rollenausrüstung erhältlich. Die Walke AG ist ISO 9001, BRC/loP (Lebensmittelhygiene) und FSC zertifiziert.

Walke AG
 Walke 23
 9100 Herisau
 Telefon 071 353 70 00
 Fax 071 353 70 01

ruedi.knoepfel@walke.ch
 www.walke.ch



www.lebensmittelkatalog.ch

Verlag Garzetti & Staiger

Schweizer Füllmaterialproduktion seit 1997

Dreimal geschäumt, entstaubt und statisch entladen.

Die Lindner Suisse GmbH – einziger Schweizer Hersteller – produziert in Wattwil nicht nur Holzwole und Verpackungsmaterial, sondern auch Füllmaterial-Chips der Sorten «Caristar», «Winpack» oder «S-Pack». Die drei Chips-Sorten aus EPS unterscheiden sich in Form und Grösse.

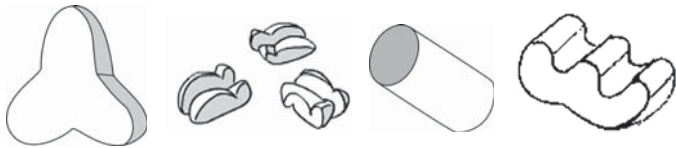

«Caristar» bietet hervorragende Polstereigenschaften und macht den grössten Anteil aus. «Winpack» ist sehr leicht, während sich «S-Pack» auch für Siloverarbeitung und für das Ausfüllen kleiner Zwischenräume in Paketen eignet. Das verwendete Granulat wird dreimal geschäumt, das heisst, dreimal mit Dampf gleichmässig erhitzt. Zwischen den Schäumungen wird das Material mindestens 12 Stunden in luftdurchlässigen Silos gelagert. Als Spezialität bei Lindner wird das Material bei der ersten Schäumung entstaubt. Bei der letzten Schäumung werden die Chips mit Antistaticum behandelt.

Die drei Produkte «Caristar», «Winpack» und «S-Pack» werden in Säcken von 250, 300, 400 und 500 Liter oder als Silolieferungen angeboten. Lindner befüllt die Chipssäcke, nach eigenen Angaben als einzige Firma in Europa, mit einem Volumendosierer, sodass eine korrekte Mengenabmessung gewährleistet ist.

Oftmals sind es Kleinigkeiten, die das Leben problemloser gestalten. Beim Öffnen der Lindner-Chipssäcke heisst diese Clipper. Diese neue Variante verfügt über einen Clip als Verschlusshilfe, die zum Öffnen leicht nach aussen gedrückt werden kann. Langwieriges Manipulieren zum Öffnen der Säcke wird überflüssig. Einfach und sauber!

Als Alternative zu Kunststoffchips bietet Lindner mit «Cellis» Papierschaum aus sauberem Altpapier und nachwachsenden Rohstoffen an. Auch mit diesem vollständig biologisch abbaubaren Produkt lassen sich Güter sicher polstern.

Sackschwache Füllmengen?

Nicht bei Lindner. Der abgemachte Sackinhalt wird durch den Volumendosierer garantiert.

Lindner Suisse GmbH
Bleikenstrasse 98
Postfach 227
9630 Wattwil
Telefon 071 987 61 51
Fax 071 987 61 59

holzwole@lindner.ch
www.lindner.ch

Lindner Suisse GmbH
Bleikenstrasse 98
9630 Wattwil
Tel. 071 987 61 51
Fax 071 987 61 59
www.lindner.ch
holzwole@lindner.ch



Sicherheit ist keine Frage von Dicke, sondern von Stärke

- transparente LD-PE-Folie
- bereits vorgereckt, deshalb geringer Kraftaufwand beim Wickeln
- «eingebaute» Rückstellkraft für perfekt sicheren Halt
- einseitig innen haftend
- bis 20% reduzierte Verarbeitungszeiten
- bis 50% reduzierter Folienverbrauch
- mit oder ohne Kern (Coreless)
- in Hand-, Bündel- und Maschinenrollen erhältlich

Stretchfolien

über 70 Sorten

Wir haben als erster Betrieb im Jahr 1995 die neue Generation vorgereckter Stretchfolien in der Schweiz eingeführt. Profitieren Sie noch heute von unserem langjährigen Fachwissen und verlangen Sie eine Offerte. Wir beraten Sie gerne.

Lindner
suisse

Das Kofferprogramm



**Bruchsicher
verpacken**

**Geschützt
transportieren**

**Umweltfreundlich
und kostengünstig**

A. Bruhin AG

Brügglistrasse 2
8852 Altendorf sz
Tel. 055 451 12 20
Fax 055 451 12 29



www.abruhin-ag.ch
E-Mail: abru@abruhin-ag.ch

**Schaumstoff-Verarbeitung • Boiler-/Speicher-Isolationen
Verpackungen aus Weichschaum • Turn- und Sportmatten**

- 150** mat724 AG, Luzernstr. 66, 6208 Oberkirch, 041 467 11 31
 151 Medipack AG, Mühlerentalstr. 184-188, 8200 Schaffhausen, 052 630 36 36, Fax 052 630 36 37
 152 Meier Verpackungen GmbH, Diepoldsauer-Str. 37, A-6845 Hohenems, +43 5576 7177-0, Fax +43 5576 7177-30
 153 Meister & Cie. AG, Lützelflühstr. 28, 3415 Hasle-Rüegsau, 034 460 55 55, Fax 034 460 55 50
 154 Model AG Pack Shop, Industriestr. 30, 8570 Weinfelden, 071 626 72 17, Fax 071 626 72 69
 155 Model AG, Industriestr. 30, 8570 Weinfelden, 071 626 71 11, Fax 071 626 17 30
 156 Model Emballages SA, Z.I. Le Devin, 1510 Moudon, 021 905 85 00, Fax 021 905 85 01
 157 Mopac modern packaging AG, Oelweg 4, 3457 Wasen i.E., 034 437 77 77, Fax 034 437 77 00
 158 MP Multipack AG, Nordstr. 15B, 4665 Oftringen, 062 788 20 80, Fax 062 78802088
 159 Müller J.P. AG, Tödistr. 48, 8810 Horgen, 043 244 10 50, Fax 043 244 10 51

- 160** Müller Kartonagen AG, Am Linthli 6, 8752 Näfels, 055 618 40 00, Fax 055 612 43 18
 161 Multivac Export AG, Bösch 65, 6331 Hünenberg, 041 785 65 65, Fax 041 785 65 10
 162 Neuhaus AG, Mülligerstr. 80, 5210 Windisch, 056 448 99 22, Fax 056 441 70 14
 163 Nicopac Verpackungssysteme + Industriefotografie, Im Obersteig 4a, 8840 Einsiedeln, 055 412 79 76, Fax 055 412 79 77
 164 Oliveri Verpackungstechnik GmbH, Industriestr. 9, D-79805 Eggingen, +49 7746 2081, Fax +49 7746 2121
 165 Omya (Schweiz) AG, Baslerstr. 42, 4665 Oftringen, 062 789 29 29, Fax 062 789 22 77
 166 Pack Shop Genève, 124, Ch. du Pont-du-Centenaire, 1228 Plan-les-Ouates, 022 794 33 44, Fax 022 794 70 33
 167 Pack Shop Romandie SA Succursale Pack Shop Lausanne, Rte de Neuchâtel 8, 1032 Romanel-sur-Lausanne, 021 731 51 31, Fax 021 731 13 81
 168 Packbandfabrik Gümligen AG, Tannackerstr. 7, 3073 Gümligen, 031 951 02 31, Fax 031 951 14 21
 169 Perlen Packaging Perlen Converting AG, Perlenring 3, 6035 Perlen, 041 455 88 00, Fax 041 455 88 01

- 170** Permapack AG, Reitbahnstr. 51, 9401 Rorschach, 071 844 12 12, Fax 071 844 12 13
 171 Peyer Graphic AG, Weststr. 10, 5426 Lengnau, 056 266 51 11, Fax 056 266 51 01
 172 Polyart Handel GmbH, Schmiedgasse 35, 6431 Schwyz, 041 811 99 22, Fax 041 811 99 23
 173 Polypackers.ch AG, Haldenstr. 27, 9200 Gossau, 071 388 79 79
 174 Polystanz AG, Hofstr. 11, 9424 Rheineck, 071 886 49 79, Fax 071 886 49 70
 175 Prevent AG hoco schaumstoffe, Eichbergstr. 60, 9452 Hinterforst, 071 755 65 33, Fax 071 755 65 34
 176 ProCart AG, Bösch 67, 6331 Hünenberg, 041 784 10 84, Fax 041 784 10 85
 177 Prontopack AG, Mühlerentalstr. 184-188, 8200 Schaffhausen, 052 630 36 36, Fax 052 630 36 37
 178 Quenzer Walter R. AG, Neustr. 49, 5430 Wettingen, 056 437 60 30, Fax 056 437 60 31
 179 Relianz AG, Stationsstr. 43, 8906 Bonstetten, 044 701 82 82, Fax 044 701 82 99

- 180** Rohrer AG, Bremenstallstr. 1, 4313 Möhlin, 061 855 21 11, Fax 061 855 21 15
 181 Roost O. AG, Bohlstr. 7, 8355 Aadorf, 052 365 42 22, Fax 052 365 42 23
 182 Rotoflex AG, Lebernstr. 40, 2540 Grenchen, 032 644 27 70, Fax 032 644 27 80
 183 SAICA SA Industria Cartonaggi, Viale Francini 28, 6501 Bellinzona, 091 825 23 82, Fax 091 825 23 84
 184 Sântis Packaging AG, Kanalstr. 41, 9464 Rüthi, 071 767 75 00, Fax 071 767 75 01
 185 Sappi Schweiz AG, Fabrikstr. 4, 4562 Biberist, 032 671 38 88, Fax 032 671 38 81
 186 Saropack AG, Seebleichstr. 50, 9401 Rorschach, 071 858 38 38, Fax 071 858 38 86
 187 Sauter AG, Büelrebenstr. 10, 8185 Winkel, 044 860 22 33, Fax 044 860 26 16
 188 Scheibler AG Lebensmitteltechnologie, Baslerstr. 23, 5080 Laufenburg, 062 869 10 90, Fax 062 869 10 99
 189 Schlatter Plastic AG, Niederstettenstr. 8, 9536 Schwarzenbach, 071 850 29 21, Fax 071 850 61 55

- 190** Schmid Rhyner AG, Soodring 29, 8134 Adliswil, 044 712 64 00, Fax 044 709 08 04
 191 SDL Schweiz. Drahtziegelefabrik AG, Beundenrain 7-11, 4932 Lotzwil, 062 919 44 14, Fax 062 919 44 20
 192 Sealed Air S.r.l., Via Trento 7, I-20017 Passirana di Rho, +39 2 9332 613, Fax +39 2 9332 634
 193 Seifert Kartonagen GmbH, Birmensdorferstr. 20, 8902 Urdorf, 043 817 33 80, Fax 043 734 09 27
 194 Selig Schweiz AG, Bahnhofstr. 11, 8172 Niederglatt, 044 851 50 60, Fax 044 851 50 51
 195 SIGTECH AG Kennzeichnungstechnik mit Automation, Hauptstr. 72, 5037 Muhen, 062 738 32 32, Fax 062 738 32 42
 196 Silac AG, Kunststoffwerk, 8844 Euthal, 055 418 44 00, Fax 055 418 44 01
 197 Sirel AG, Dattenmattstr. 16a, 6010 Kriens, 041 392 11 11, Fax 041 392 11 19
 198 Solvay (Schweiz) AG, Zürcherstr. 42, 5330 Zurzach, 056 269 61 61, Fax 056 269 63 63
 199 Spengler Electronic AG, Strehlgasse 5, 4105 Biel-Benken, 061 721 36 92, Fax 061 721 26 76

- 200** Stanley Works (Europe) GmbH, In der Luberzen 42, 8902 Urdorf, 044 755 60 70, Fax 044 730 70 67
 201 STI - Grebenhain Display + Verpackung GmbH, Industriegebiet Oberwald, D-36355 Grebenhain, +49 6644 88 0, Fax +49 6644 88 132
 202 STI Group STI - Gustav Stabernack GmbH, Richard-Stabernack-Str. 1, D-36341 Lauterbach, +49 6641 81-0, Fax +49 6641 81-407
 203 STI-Gustav Stabernack GmbH, Aeschengraben 13, 4051 Basel, 061 273 36 47, Fax 061 273 36 26
 204 Stora Enso Deutschland GmbH, Grafenberger Allee 293, D-40237 Düsseldorf, +49 211 581 24 64, Fax +49 211 581 34 64
 205 Strapex GmbH, Rigackerstr. 18, 5610 Wohlen, 056 619 80 80, Fax 056 619 80 81
 206 Straub-Verpackungen GmbH, Donaueschinger-Str. 2, D-78199 Bräunlingen, +49 771 9202-0, Fax +49 771 9202-400
 207 Südpack Bioggio SA, via Mulini, 6934 Bioggio, 091 874 82 00, Fax 091 874 82 01
 208 Südpack Europe AG, Blegistr. 7, 6342 Baar, 041 767 31 11, Fax 041 767 31 10
 209 Sugro AG, Sevogelstr. 21, 4005 Basel, 061 317 32 32, Fax 061 317 32 00

- 210** Sun Chemical AG, Freiburgstr. 584, 3172 Niederwangen, 031 985 31 31, Fax 031 981 31 88
 211 swiss holographic solutions gmbh, Binzstr. 44, 8045 Zürich, 076 278 99 44, Fax 044
 212 Swisspack AG, Viscosestr. 53, 9443 Widnau, 071 722 85 85, Fax 071 722 85 84
 213 SwissPrimePack AG, Oberrietstr. 53/55, 9450 Altstätten, 071 757 71 11, Fax 071 757 71 10
 214 TAMPOPRINT AG, Lingwiesenstr. 1, D-70825 Korntal-Münchingen, +49 7150 928-0, Fax +49 7150 928-400
 215 Tanner & Co. AG Verpackungstechnik, Industriestr. 3, 5616 Meisterschwanden, 056 676 67 67, Fax 056 676 67 68
 216 Taracell R. Meiers Söhne AG, Fahrbachweg 1, 5444 Künten, 056 485 92 00, Fax 056 485 92 05
 217 Taroplast AG, Oberneuhofstr. 9, 6340 Baar, 041 766 10 10, Fax 041 766 10 20
 218 TEAG Textil-Emballagen AG, Reinacherstr. 101, 4018 Basel, 061 337 89 89, Fax 061 337 89 80
 219 Teca-Print AG, Bohlstr. 17, 8240 Thayngen, 052 645 20 00, Fax 052 645 21 01

- 220** Tecpac AG, Rishaldenweg 31, 4852 Rothrist, 062 785 80 05, Fax 062 785 80 09
 221 ToKra GmbH, Hinterbergstr. 11, 6330 Cham, 041 741 65 65, Fax 041 741 65 66
 222 Tradepack AG, Industrie Winkel 19, 8637 Laupen, 055 256 00 20, Fax 055 256 00 22
 223 Trampack SA, Chemin de la Rippe, 1303 Penthaz, 021 632 84 00, Fax 021 632 84 02
 224 Transparent Paper Ltd., Thurgauerstr. 40, 8050 Zürich, 044 308 92 92, Fax 044 302 80 70
 225 Trauffer-Protecting AG, Häldelestr. 9, 8712 Stäfa, 044 910 68 36, Fax 044 910 37 06
 226 Tschudi + Cie AG, Bahnhofstrasse, 8754 Netstal, 055 646 26 26, Fax 055 646 26 27
 227 Türmerleim AG, Dornacherstr. 16, 4008 Basel, 061 271 21 66, Fax 061 271 21 74
 228 UP AG, Hohlstr. 442, 8048 Zürich, 044 763 40 60, Fax 044 763 40 70
 229 Valéron Strength Films, Nieuwmoersesteenweg 145, B-2910 Essen, +32 36 700730, Fax +32 36 673559

- 230** VC999 Verpackungssysteme AG, Melonenstr. 2, 9100 Herisau, 071 353 59 00, Fax 071 353 59 01
 231 Vetropack AG, Schützenmattstr. 48, 8180 Bülach, 044 863 34 34, Fax 044 863 31 23
 232 VTT AG, Hardstr. 47, 4132 Muttenz, 061 717 98 98, Fax 061 717 98 90
 233 Walser Kunststoffwerk AG, Reutistr. 32, 8575 Bürglen, 071 633 22 55, Fax 071 633 22 81
 234 Wanfried-Druck Kalden GmbH, Vor dem Untertor, D-37281 Wanfried, +49 5655 987-0, Fax +49 5655 987-147
 235 Wegmüller AG, Bahnstr. 14, 8544 Attikon, 052 320 99 11, Fax 052 320 99 10
 236 WellPack AG, Zürichstr. 46, 8840 Einsiedeln, 055 418 83 83, Fax 055 418 83 84
 237 Wickels Papierveredelungs-Werke Buntpapierfabrik GmbH, Jahnstr. 34-36, D-90763 Fürth, Bay, +49 911 97171-0, Fax +49 911 97171-50
 238 Wilux Print AG, Rosswiesstr. 25 / Industrie Sennweid, 8608 Bubikon, 055 253 24 24, Fax 055 253 24 25
 239 Winter Creation AG, Aliothstr. 60, 4142 Münchenstein, 061 284 44 44, Fax 061 271 71 71

- 240** Wittich Hans GmbH, Kirchstr. 17, 8274 Gottlieben, 071 666 80 30, Fax 071 666 60 99
 241 Zeochem AG, Seestr. 108, 8707 Uetikon am See, 044 922 93 93, Fax 044 920 20 93
 242 Zetes autoID Systems AG, Pünten 4, 8602 Wangen, 044 823 16 16, Fax 044 823 16 17
 243 Zugana AG, Im Langhag 11, 8307 Effretikon, 052 355 39 50, Fax 052 355 39 59

4

Ohne Karton läuft nichts

FLP. Karton ist im Grundsatz ein Naturprodukt und entsprechend abbaubar. Denn das Material ist ein Folgeprodukt von Papier, das seinerseits aus den Fasern von pflanzlichen Zellwänden (Zellulose) hergestellt wird. Aus recyceltem Altpapier entsteht in einem geschlossenen Wasserkreislauf Wellkarton, der seinerseits nach Gebrauch wiederverwertet werden kann. Deshalb ist Karton ein Teil nachhaltigen und effizienten Recyclings.

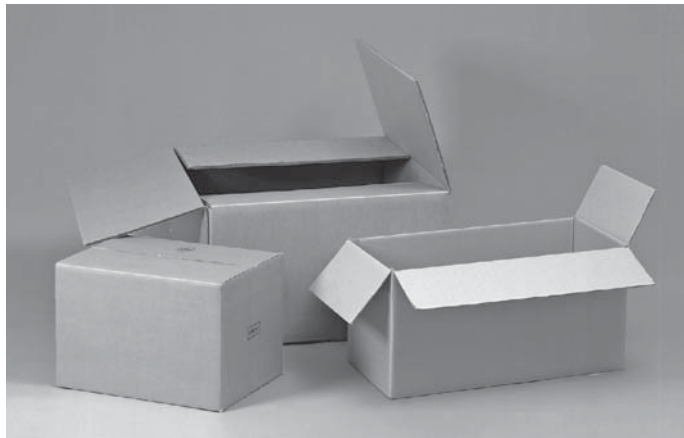

Und die Menschheit macht regen Gebrauch davon. Im täglichen Leben dient Karton in Form von Schachteln, Rollen, Versandtaschen usw. zum Schutz von Gütern beim Versand, beim Wohnungsumzug, beim Transport oder beim Verstauen. Weil Karton nach wie vor äusserst beliebt ist, hat sich die 1986 gegründete Moplast Kunststoff AG als ursprünglicher Anbieter von Kunststoffverpackungen auch auf Karton als das Verpackungsmaterial Nummer 1 spezialisiert. Packmittel aus Wellkarton wie Faltpackungen, Stulp-schachteln, Palettboxen und Rollenware stehen mengenmässig im Angebot der Liestaler Firma ganz oben. Moplast liefert nicht nur spezifisch geeignete Produkte für viele Bereiche in der Industrie. Sie entwickelt auch Ideen bei Lösungen im Sektor Logistik.

Das lückenlose Sortiment richtet sich laufend nach den Marktbedürfnissen mit allen gängigen Grössen und Stärken. Neben den einwelligen Standardverpackungen werden auch robuste 2- bis 3-wellige Boxen oder stapelfähige Palettboxen angeboten. In Kleinmengen sind da auch Anfertigungen nach Kundenwünschen möglich. Grundsätzlich werden bei Moplast etwa 40 % des Umsatzes mit kundenindividuellen Massverpackungen erzielt. Die Qualitätsgarantie und die kostenfreie Hauslieferung ab einem Auftragsvolumen von Fr. 400.- sind weitere Gründe, weshalb sich das Unternehmen der Familie Walter Moos (Gründer) und Sohn Thomas im Verlauf der Jahre einen beachtlichen Stamm von rund 8000 Kunden aufgebaut hat. Detail-Informationen gibt es unter www.moplast.ch.



Moplast Kunststoff AG
 Lausenerstrasse 22
 4410 Liestal
 Telefon 061 926 86 00
 Fax 061 926 86 09

info@moplast.ch
www.moplast.ch



**Digital-
 Schnellservice
 mit HP Indigo und Xeikon 3300**

P. Lenzlinger AG
 Noyers 11
 CH-2003 Neuchâtel
 Tel. 032 731 93 31

info@lenzlinger.com
www.lenzlinger.com

HEIZMANN KUNSTSTOFFE

RINGBUCHDECKEN, MAPPEN ALLER ART
 BUCHEINBÄNDE FÜR INDUSTRIEKATALOGE
 KALENDER UND FACHBÜCHER
 SICHTHÜLLEN, PLASTIK-REGISTER
 MASSENARTIKEL MIT SIEBDRUCK
 ODER PRÄGUNGEN

marble PLASTIK-HANDSCHUH
 VERPACKUNGSBEUTEL
 KUNSTSTOFF-KOFFER
 SPRITZ- UND TIEFZIEHTEILE
 NEUENTWICKLUNGEN
 UND SONDERFERTIGUNGEN

HEIZMANN KUNSTSTOFFE AG
 WEIDSTRASSE 6
 9545 WÄNGI

TELEFON (052) 378 20 13
 TELEFAX (052) 378 20 08
info@heizmann-kunststoffe.ch
www.heizmann-kunststoffe.ch



Was die Zukunft auch bringt, wir drucken und verpacken es.

Frisch aus der Kreativabteilung, bereits bei uns auf der Rolle. Als Anbieter von Shrink-Sleeve Etiketten können Sie von uns prickelnde Effekte und scharfe Verläufe auch auf anspruchsvollen Verpackungsformen erwarten. Innert kürzester Lieferfrist und zu geringen Initialkosten serviert. Lassen auch Sie Ihr Premium Produkt zur Delikatesse werden! Wenn Sie wissen wollen, was wir für Ihren Vorsprung und Erfolg am Markt in den Bereichen Shrink-Sleeve, Flaschenetiketten, Kartonage und Spezialitätendruck, tun können, dann nehmen Sie Kontakt mit uns auf: +41 62 767 10 10 oder besuchen Sie uns unter laeser.com **Druckt. Verpackt. Begeistert.**

LÄSER

Intensives UV-Licht im Kampf gegen Bakterien auf Packstoffen

Damit ein Joghurt möglichst lange genießbar bleibt, müssen neben der Qualität des Joghurts bereits beim Abfüllprozess hohe hygienische Bedingungen erfüllt werden. Gerade für mikrobiologisch anspruchsvolle Füllgüter wie Lebensmittel sind keimarme Packstoffe eine Grundvoraussetzung und damit unerlässlich. Mit Hilfe vielfältiger Methoden können deren Oberflächen behandelt werden. Die Bestrahlung mit UV-Licht ist, im Vergleich zu chemischen und thermischen Verfahren, eine zuverlässigere und wirtschaftlichere Methode.



Entkeimung mit ultravioletem Licht

Generell handelt es sich bei diesem Entkeimungsverfahren um eine Desinfektion – keine Sterilisation – von Packstoffen: Ultraviolettes Licht im Wellenlängenbereich von 254 Nanometer (nm) ist energiereicher als das terrestrische UV-Licht der Sonne. Dieses besonders kurzwellige UV-Licht zerstört die DNS von Mikroorganismen. Viren werden binnen Sekunden inaktiviert und Mikroorganismen wie Bakterien, Hefen und Pilze ohne Zugabe von Chemikalien umwelt- und gesundheitsfreundlich abgetötet. Für eine ganze Reihe von Mikroorganismen ist die «tödliche Dosis» (letale Dosis) an UV-Strahlung bekannt, nach der die Zelle ihren Stoffwechsel nicht mehr aufrechterhalten und sich auch nicht mehr vermehren kann. Aufgrund der Zellwandstrukturen ist die letale Dosis für die verschiedenen Erreger unterschiedlich hoch. Bakterien wie Salmonellen und Coli-Bakterien haben eine vergleichsweise dünne Zellwand. Sie sind deshalb äusserst UV-empfindlich, können das UV-Licht kaum abschirmen und werden sehr schnell inaktiviert. Schimmelpilzsporen schützen sich dagegen vor der UV-Strahlung mit einer dickeren Zellwand, die sogar pigmentiert sein kann. Für ihre Abtötung ist eine um 10- bis 100-fach höhere UV-Dosis im Vergleich zu den Bakterien erforderlich.

Die notwendige letale UV-Dosis ist ein entscheidender Parameter bei der Auslegung und Auswahl der geeigneten UV-Lichtquelle. Geschwindigkeit der Maschine, Geometrie und Form des Packstoffes (zum Beispiel Becher oder Siegfelfolie) sind weitere Kriterien für die Auslegung einer wirkungsvollen UV-Entkeimung.

Die erforderliche UV-Dosis errechnet sich aus der Bestrahlungsstärke (Intensität) der Lampe multipliziert mit der Bestrahlungsdauer. Die Intensität der UV-Bestrahlung ist wiederum vom Abstand zwischen UV-Modul und Packstoff abhängig. Darüber hinaus nimmt die UV-Intensität der Lampe mit zunehmender Anzahl der Betriebsstunden ab. Am Ende der Lampenlebensdauer muss noch eine ausreichend hohe UV-Intensität vorhanden sein, um in der definierten Bestrahlungszeit eine entsprechende Entkeimungsleistung sowie die notwendige letale UV-Dosis sicherzustellen.

Erfahrungswerte bei der Joghurt-Abfüllung haben beispielsweise gezeigt, dass Becher mit einer Tiefe von 150 mm innerhalb von vier Sekunden und Siegelfolie innerhalb von zwei Sekunden bei gleicher Intensität wirkungsvoll entkeimt werden können.

UV-Entkeimung wird vor allem bei Oberflächen von Packstoffen, aber auch für die Haltbarkeitssteigerung von kühlkettenabhängigen, sauren Frischmilchprodukten wie beispielsweise Joghurt oder Kefir genutzt. Molkereien profitieren von deutlich weniger Rückläufen verdorbener Ware, was sich letztlich in einer Kosten- und Aufwandreduzierung widerspiegelt.

Keimreduzierung bis zu 99,9 Prozent – Fraunhofer-getestet

Äusserst intensiv und sicher wird die Anzahl der Keime auf der Oberfläche mit Heraeus Premium UV-Modulen reduziert. Die neuen, leistungsstarken Module wurden speziell zur UV-Entkeimung in der Lebensmittelindustrie entwickelt, sie reduzieren bis zu 99,9 Prozent der Keime. Das bestätigt auch der Prüfbericht des Fraunhofer-Institutes für Verfahrenstechnik und Verpackungen in Freising. Fraunhofer hat in Anlehnung an die Empfehlung des VDMA (Verband Deutscher Maschinen- und Anlagenbau e.V.) die Entkeimungseffizienz von Premium UV-Modulen bei bestimmten Mikroorganismen (Konidiosporen von *Aspergillus niger*, Endosporen von *Bacillus subtilis*) ermittelt. In diesen Keimreduktionstests wurden bei einem Bestrahlungsabstand von 20 mm drei beziehungsweise fünf Logstufen innerhalb von zwei Sekunden erreicht.

Die hohen UV-Intensitäten und eine deutlich längere Lebensdauer der UV-Lampen sind auf die neuartige Strahlertechnologie zurückzuführen. Oftmals ist eine UV-Strahlerkassette ausreichend, was sich auf den Serviceaufwand und die damit verbundenen Kosten direkt auswirkt. Zur Betriebskostenreduzierung tragen ebenfalls die kurzen Belichtungszeiten bei. Je nach Material und Geometrie ist eine zwei bis vier Sekunden lange UV-Behandlung ausreichend.

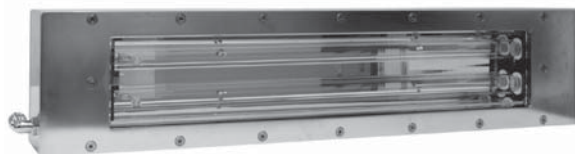

Die UV-Lampe ist praktisch das einzige Verbrauchsgut. Sie hat eine Lebensdauer von bis zu 12000 Betriebsstunden und ist damit im 24-Stunden-Betrieb zwei Jahre effektiv und wirkungsvoll einsatzfähig. Angenommen, dass auf einer achtbahnigen Abfüll-Anlage in dieser Zeit etwa 173 Millionen Becher mit Premium UV-Modulen entkeimt werden können, betragen die Investitionskosten auf einen Becher heruntergerechnet vernachlässigbare 0,03 Rappen – also rund 1 Rappen pro 33 Becher.

Einfache Handhabung – grosse Sicherheit

Neben den wirtschaftlichen Vorteilen zeichnen sich die Premium UV-Module durch ihre einfache Installation und Bedienung aus. Die

Module können problemlos in vorhandene Füll- und Verschlussanlagen eingebaut beziehungsweise in diesen nachgerüstet werden.

Durch die Integration in das jeweilige HACCP-Konzept werden die Quarzglasscheibe, Temperatur und Lampenfunktion automatisch überwacht. Die Quarzglasabdeckungscheiben der UV-Kassetten sind mit einem patentiertem Bruchdetektor ausgestattet und damit Teil des HACCP-Konzeptes. Ein allfälliger Bruch der Quarzglasabdeckungscheibe führt zum sofortigen Stopp der Abfüllanlage. Das Premium UV-Modul erfüllt die Anforderungen der Schutzklasse IP67. Damit ist es auch in nasser Umgebung einer CIP-Anlage (CIP = Cleaning In Place) voll einsetzbar.

Zum Schutz des Bedienpersonals vor UV-Strahlung genügen transparente Kunststofftüren (z. B. aus Makrolon) oder Einhausungen aus Plexi- oder Normalglas.

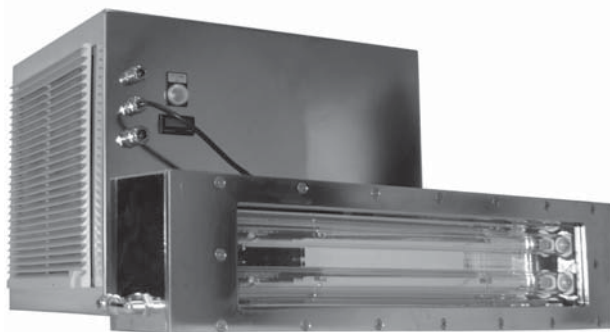

Elektronisches Vorschaltgerät und Lüftung sind in einer neuen Medienbox vereint. So wird die Nachrüstung einfacher und der benötigte Platz geringer. Nach dem Baukastenprinzip können ein bis drei UV-Kassetten mit einer Medienbox betrieben werden. Statt mit einer aufwändigen Wasserkühlung werden Premium UV-Module mit Luftkühlung betrieben. Auch die Lüftung einer Medienbox ist ausreichend, um bis zu drei UV-Kassetten zu kühlen. Die Medienbox in Edelstahlausführung ist EMV-fest (EMV = Elektromagnetische Verträglichkeit) und kann weltweit bei einer Versorgungsspannungsfrequenz von 50/60 Hertz betrieben werden. Sie hat zwei 180-264 Volt-Anschlüsse. Premium UV-Module sind mit einem Betriebsstundenzähler und einem Ein/Aus-Lampensignal ausgestattet, wodurch die gesamte Überwachung erleichtert wird.

WISAG
Bruggacherstrasse 24
8117 Fällanden
Telefon 044 317 57 57
Fax 044 317 57 77

info@wisag.ch
www.wisag.ch

Schüttgut Behälter

TOTESYSTEM-CONTAINER

- rückstandsfreies Entleeren
- staubfreies Befüllen und Entleeren
- auch für schwer fliessende Produkte
- bis 3,2 m³ oder 6 t
- 3-4-fach stapelbar



EUROBIN-CONTAINER

- für Schüttgüter und Flüssigkeiten
- bis 3,5 m³
- diverse Auslaufvarianten
- für gefährliche Güter zugelassen



Big-Bags

- Einlauf vollständig offen oder mit Schürze/Stutzen
- Auslauf mit Stutzen oder Schürze mit Klappe
- Unbeschichtet, ein- oder beidseitig beschichtete Gewebe
- Tragkraft bis 1,5 t
- Sicherheit 5:1 / 6:1



WISAG

Bruggacherstr. 24 Tel. 044 317 57 57 www.wisag.ch
8117 Fällanden Fax 044 317 57 77 info@wisag.ch

Speedmaster. Unschlagbar.



Speedmaster.
Unschlagbar.

Während andere reden, drucken wir. Laden Sie sich die kostenlose App mit Ihrem Smartphone oder Tablet unter SpeedmasterUnbeatable.com herunter und scannen Sie das graue Feld links. Entdecken Sie mehr mit Heidelberg:

www.SpeedmasterUnbeatable.com



HEIDELBERG

**Verpackungsmaschinen,
Zubehör und
Qualitätssicherung**

So schnell finden Sie Ihre Geschäftspartner in unserem Katalog!

Suchbeispiel aus Stichwort- und Adressenverzeichnis

Sie suchen beispielsweise in diesem Register Firmen,
die **Füllmaschinen, Verschlussmaschinen** anbieten:

**Formmaschinen, Füllmaschinen, Verschlussmaschinen 6, 11,
24, 27, 61, 79, 82, 83, 95, 103, 107, 110, 113, 115, 130, 140, 155,
158, 168, 170, 175, 184, 188, 201, 208, 210, 215, 218, 224, 234,
236, 247, 250, 257, 259, 262, 267, 268, 274, 284, 298, 309, 315,
319, 327, 328, 331, 341**

- 1 Antalis AG, Industriestr. 20, 5242 Lupfig
- 2 Brunner Gravuren, Lerzenstr.8, 8953 Dietikon
- 3 Comro Rohner AG, Grossweid 5, 6026 Rain
- 4 Egloff Gravuren AG, Dorfstr. 22, 5436 Würenlos
- 5 Etimark AG, Fabrikstrasse, 9472 Grabs
- 6 ← Extra Pack GmbH, Brunastr. 185, 8951 Fahrweid
- 7 FMS-Technik AG, Hardmorgenweg 19, 8222 Beringen
- 8 Grabher INDOSA-Maschinenbau AG, Industriestr. 24, 9434 Au
- 9 Haug Biel AG, Johann-Renferstr. 60, 2500 Biel

Einschlagmaschinen

- Einwickelmaschinen** 1, 6, 30, 62, 71, 75, 79, 82, 83, 91, 94, 95, 103, 112, 113, 130, 135, 148, 158, 169, 180, 224, 267, 309, 327
Skineinschlagmaschinen 6, 75, 94, 95, 130, 158, 201, 331
Teileinschlagmaschinen 6, 62, 95, 113, 130, 158, 309, 327
Volleinschlagmaschinen
– *Dreheinschlagmaschinen* 6, 62, 71, 130, 158, 228, 267
– *Falteinschlagmaschinen* 6, 62, 82, 95, 113, 130, 158, 228, 267, 272, 309, 327, 351
– *Nahteinschlagmaschinen* 6, 62, 68, 113, 130, 158, 309, 327
– *andere-* 6, 62, 68, 82, 130, 158, 188, 224, 267, 268, 275, 327
Zuschnitteinschlagmaschinen 62

Füllmaschinen

- Bruttowägefüllmaschinen für**
– *flüssige Güter* 6, 53, 93, 129, 130, 158, 170, 208, 213, 305, 326
– *körnige Güter* 6, 11, 28, 53, 61, 90, 93, 100, 103, 113, 130, 151, 158, 170, 208, 217, 223, 228, 284, 309, 319, 327, 328
– *pastöse Güter* 6, 53, 93, 129, 130, 158, 170, 208, 326
– *pulvrige Güter* 6, 8, 11, 28, 53, 61, 90, 93, 100, 103, 113, 130, 151, 158, 170, 208, 217, 223, 228, 232, 284, 309, 319, 327, 328
– *stückige Güter* 6, 8, 11, 53, 61, 90, 93, 100, 103, 113, 130, 151, 158, 170, 217, 223, 284, 309, 327, 328
Nettowägefüllmaschinen für
– *flüssige Güter* 6, 12, 53, 83, 93, 95, 130, 158, 170, 185, 213, 305, 326
– *körnige Güter* 6, 28, 53, 61, 83, 90, 93, 95, 100, 103, 113, 130, 151, 158, 170, 174, 217, 228, 236, 247, 262, 284, 309, 327, 328, 351
– *pastöse Güter* 6, 53, 93, 95, 130, 158, 170, 326
– *pulvrige Güter* 6, 8, 28, 53, 61, 79, 90, 93, 95, 100, 103, 113, 130, 151, 158, 170, 174, 217, 228, 232, 247, 262, 284, 309, 327, 328, 351
– *stückige Güter* 6, 8, 53, 61, 83, 90, 93, 100, 103, 113, 130, 151, 158, 170, 174, 217, 236, 247, 262, 284, 309, 327, 328
Schüttgutzuführung zu Füllmaschinen 6, 25, 28, 30, 53, 61, 90, 113, 130, 133, 151, 158, 170, 208, 232, 236, 247, 284, 309, 319, 328
Volumenfüllmaschinen
– *Dosierfüllmaschinen* 6, 11, 12, 25, 28, 30, 50, 53, 58, 61, 71, 79, 82, 83, 95, 103, 104, 107, 113, 115, 129, 130, 133, 151, 158, 170, 188, 208, 217, 221, 224, 228, 231, 232, 233, 258, 262, 264, 265, 272, 280, 284, 305, 309, 318, 326, 327, 349, 351
– *Druckfüllmaschinen* 83, 95, 130, 185, 221, 228, 233, 326, 327, 335
– *Flüssiggasdosiermaschinen* 212, 233, 264, 326
– *Höhenfüllmaschinen* 12, 30, 65, 95, 130, 185, 224, 231, 305, 326
– *Kolbenfüllmaschinen* 6, 30, 58, 61, 65, 79, 83, 95, 103, 130, 158, 175, 188, 215, 221, 224, 231, 233, 258, 264, 272, 318, 326
– *Messbecherfüllmaschinen* 28, 53, 79, 83, 113, 158, 228, 231, 262, 309, 326
– *Rotationskammerfüllmaschinen* 53, 71, 95, 113, 208, 233, 309, 327
– *Schneckenfüllmaschinen* 6, 28, 53, 61, 79, 82, 83, 95, 103, 107, 113, 130, 133, 158, 188, 208, 221, 224, 228, 232, 262, 265, 284, 309, 327
– *Schwerkraftfüllmaschinen* 6, 53, 95, 130, 139, 151, 158, 185, 327
– *Vakuumfüllmaschinen* 53, 65, 82, 95, 103, 107, 130, 181, 185, 188, 208, 221, 276, 284, 326, 327
– *Verdrängerfüllmaschinen* 130
– *Zeitfüllmaschinen* 83, 113, 129, 130, 158, 181, 215, 309
Zählfüllmaschinen
– *mit Einzelstückfassung* 6, 61, 95, 100, 113, 130, 151, 158, 170, 188, 217, 236, 247, 284, 309, 315, 319, 327, 328, 351
– *mit Mehrstückfassung* 6, 11, 95, 100, 113, 130, 151, 158, 170, 213, 217, 236, 247, 284, 309, 319, 327, 328

Mehrfunktionsverpackungsmaschinen

- Aufrichtmaschinen, Füllmaschinen, Verschlussmaschinen** 6, 27, 28, 61, 79, 82, 83, 91, 95, 103, 110, 111, 113, 130, 158, 170, 175, 184, 188, 224, 228, 234, 250, 262, 265, 274, 284, 285, 298, 307, 309, 315, 318, 319, 327, 328, 335, 351
Formmaschinen, Füllmaschinen, Verschlussmaschinen 6, 11, 24, 27, 61, 79, 82, 83, 95, 103, 107, 110, 113, 115, 130, 140, 155, 158, 168, 170, 175, 184, 188, 201, 208, 210, 215, 218, 224, 234, 236, 247, 250, 257, 259, 262, 267, 268, 274, 284, 298, 309, 315, 319, 327, 328, 331, 341
Füllmaschinen, Verschlussmaschinen 6, 8, 14, 24, 27, 28, 46, 61, 65, 82, 83, 89, 91, 94, 95, 103, 104, 107, 111, 113, 115, 130, 139, 151, 158, 170, 174, 175, 184, 185, 188, 208, 221, 224, 228, 231, 233, 234, 236, 247, 250, 258, 262, 264, 265, 274, 284, 285, 298, 305, 309, 315, 319, 327, 328, 331, 335, 349, 351
Verpackungsmaschinen in sonstigen Kombinationen 6, 14, 19,

25, 28, 61, 62, 68, 77, 82, 83, 89, 94, 95, 103, 107, 110, 111, 113, 125, 130, 135, 147, 151, 158, 168, 170, 175, 184, 186, 188, 208, 218, 221, 223, 224, 228, 234, 236, 250, 257, 259, 262, 265, 268, 274, 284, 285, 298, 301, 307, 309, 311, 316, 327, 328, 331, 336, 349

Verschlussmaschinen

- Maschinen zum Verschiessen ohne Verschlussmittel**
– *Einsteckverschlussmaschinen für Schachteln* 6, 79, 82, 95, 110, 130, 158, 188, 224, 234, 250, 262, 274, 285, 298, 327, 351
– *Faltverschlussmaschinen für Beutel und Tuben* 6, 48, 79, 95, 130, 158, 250, 262, 298, 326, 327
– *Prägeverschlussmaschinen für Beutel* 6, 95, 130, 158
– *Schweissverschlussmaschinen für Beutel, Säcke und Tuben* 1, 6, 15, 28, 89, 94, 95, 99, 113, 130, 151, 158, 170, 188, 209, 223, 251, 255, 262, 276, 290, 309, 324, 328, 331, 336
– *Siegelverschlussmaschinen für Becher und Beutel* 1, 6, 15, 28, 30, 46, 89, 94, 95, 113, 130, 151, 155, 156, 158, 170, 188, 209, 210, 244, 258, 262, 264, 276, 290, 309, 315, 327, 331, 336
– *Ultraschallschweissmaschinen* 28, 84, 113, 130, 134, 156, 158, 170, 174, 234, 255, 285, 309, 310, 328
Maschinen zum Verschiessen mit Verschlussmittel
– *Anpressverschlussmaschinen für Eimer, Flaschen und Weithalsgläser* 46, 95, 130, 139, 158, 177, 305
– *Anrollverschlussmaschinen für Flaschen, Kannen und Weithalsgläser* 65, 95, 130, 139, 158, 185
– *Bördelverschlussmaschinen für Becher, Dosen, Flaschen usw.* 6, 8, 79, 95, 127, 129, 130, 139, 158, 185, 305
– *Drückverschlussmaschinen für Becher, Dosen, Eimer, Flaschen usw.* 6, 95, 130, 139, 158, 170, 228, 282
– *Falzverschlussmaschinen für Dosen* 8, 127, 130, 150, 181
– *Hebelverschlussmaschinen für Flaschen* 130, 285
– *Schraubverschlussmaschinen für Dosen, Fässer, Flaschen usw.* 6, 30, 79, 95, 104, 129, 130, 139, 158, 181, 185, 193, 224, 228, 305, 326, 351
Maschinen zum Verschiessen mit Verschlussmitteln
– *Clipverschlussmaschinen für Beutel und Säcke* 6, 94, 113, 130, 158, 170, 209, 221, 223, 234, 247, 251, 262, 276, 309, 315, 328
– *Heftverschlussmaschinen für Schachteln* 170, 180, 209, 216, 243, 251, 294
– *Klebebandverschlussmaschinen für Dosen, Eimer, Säcke und Schachteln* 1, 6, 27, 94, 95, 113, 130, 158, 170, 209, 222, 309
– *Klebestreifenverschlussmaschinen für Schachteln* 1, 6, 12, 22, 25, 27, 51, 262, 271, 307, 309, 335, 351
– *Klebeverschlussmaschinen für Beutel, Säcke und Schachteln* 6, 12, 16, 27, 94, 95, 113, 130, 134, 158, 170, 209, 251, 262, 301, 309
– *Nähverschlussmaschinen für Säcke* 130, 158
– *Umreifungsmaschinen, Umschnürungsmaschinen für Schachteln* 1, 15, 18, 25, 27, 75, 77, 77, 81, 89, 91, 94, 101, 108, 134, 158, 169, 170, 180, 209, 222, 229, 243, 251, 252, 301, 307, 336
Maschinen zum Anbringen von wiederverschliessbaren Verschlüssen
– *für Säcke, Beutel und flexible Kleinpackungen* 53, 62, 113, 130, 157, 158, 234, 262, 265, 309, 315

Maschinen zum Ausstatten, zum Kennzeichnen sowie zum Sichern von Packungen und Packstücken

- Beschriftungssysteme zum berührungslosen Bedrucken** 1, 13, 45, 76, 98, 102, 123, 149, 170, 194, 206, 218, 248, 256, 266, 281, 287, 317, 334, 340, 353
Blindpräger 4, 13, 111, 170, 340, 353
Codiergeräte 13, 17, 45, 76, 102, 111, 122, 130, 149, 166, 170, 172, 194, 206, 218, 220, 239, 256, 266, 281, 334, 340, 353
Druckmaschinen
– *Digitale-* 52, 120, 123, 137, 248, 256
– *Farbfernsteuersysteme* 10, 13, 20, 124, 130, 200, 242
– *Farbstoffstrahl-* 13, 76, 130, 149, 281, 353
– *Heissprägmaschinen* 13, 111, 130, 137, 151, 158, 220, 236, 239, 242, 245, 247, 270, 281, 308, 334, 340, 353
– *zum Bedrucken mittels Druckfarbe* 10, 20, 133, 137, 142, 149, 172, 194, 200, 242, 245, 249, 256, 281, 306, 308, 327, 334, 341, 353
Einbrennmaschinen 4, 13, 340
Einprägmaschinen 13, 76, 239, 287, 340
Elektrostatikdruckmaschinen 13, 288
Etikettiermaschinen für
– *flächiges Aufbringen von Etiketten* 6, 12, 13, 17, 21, 45, 63, 65, 74, 76, 79, 81, 97, 98, 102, 111, 113, 119, 120, 122, 123, 125, 129, 130, 139, 140, 146, 149, 151, 158, 165, 170, 174, 181, 185, 189, 206, 218, 226, 236, 245, 256, 281, 285, 305, 309, 317, 332, 334, 335, 340, 349, 352, 353
– *loses Beilegen von Etiketten* 13, 63, 76, 120, 130, 151, 158, 170,

- 218, 236, 256, 334, 340, 352, 353
- *punktförmiges Anbringen von Etiketten* **6, 12, 13, 17, 21**, 45, 63, 65, 74, 76, 98, 111, 113, 120, 122, 130, 139, 151, 158, 165, 170, 189, 209, 218, 226, 256, 281, 309, 332, 334, 340, 349, 352, 353
 - Foliermaschinen** 45, 68, 113, 146, 158, 309, 353
 - Inkjetsysteme** **13, 21**, 45, 76, 102, 119, 121, 130, 146, 149, 170, 192, 194, 206, 218, 239, 248, 266, 281, 285, 334, 340, 353
 - Lasercodiergeräte** **13, 21**, 45, 76, 102, 133, 166, 170, 206, 248, 266, 281, 297, 298, 306, 332, 334, 340, 353
 - Nummeriergeräte** **4, 10, 13, 45**, 130, 149, 170, 194, 206, 239, 266, 281, 287, 332, 334, 340, 353
 - Preisauszeichnungsgesäte** **5, 7, 13, 17**, 45, 74, 76, 97, 113, 120, 149, 158, 174, 189, 209, 218, 225, 236, 239, 281, 286, 287, 302, 303, 309, 332, 334, 340, 353
 - Tampondruckmaschinen** 76, 170
 - Thermotransferdruckgeräte** **13, 21, 21**, 45, 74, 76, 98, 103, 111, 119, 120, 121, 122, 130, 136, 140, 151, 158, 165, 170, 172, 185, 206, 218, 220, 236, 239, 248, 266, 270, 281, 302, 303, 317, 320, 332, 334, 340, 352, 353
 - Verkapselmaschinen**
 - *Anpress-* 139, 158, 170
 - *Aufdrück-* 139, 158, 170

Maschinen zum Reinigen, Trocknen sowie zum Abwehren von Mikroorganismen

- Reinigungsmaschinen**
- *Bürstreinigungsmaschinen* 109, 139
 - *Ionisationsreinigungsmaschinen* **9**, 153
 - *Nassreinigungsmaschinen* 53, 65, 83, 109, 116, 139, 181, 188, 228, 242, 328, 335
 - *Trockenreinigungsmaschinen* **28**, 95, 96, 109, 116, 149, 235, 242
 - *Ultraschallreinigungsmaschinen* 83, 84, 310
 - Maschinen zum Trocknen** 42, 139, 195, 241
 - Maschinen zum Abwehren von Mikroorganismen**
 - *Desinfektionsmaschinen* 139, 237
 - *Entkeimungsmaschinen* **30**, 42, 139, 230
 - *Sterilisationsmaschinen* 83, 107, 139, 188

Maschinen zum Herstellen und Auflösen von Sammelpackungen und Ladeeinheiten

- Sammelpackmaschinen**
- *Aufrichtmaschinen* **1, 6, 27**, 62, 79, 82, 91, 94, 95, 113, 130, 143, 158, 170, 188, 224, 234, 250, 262, 265, 274, 284, 297, 298, 307, 309, 327, 337, 351
 - *Einpackmaschinen* **6, 12, 62**, 68, 82, 94, 95, 113, 130, 158, 170, 188, 236, 250, 262, 265, 268, 274, 284, 297, 298, 309, 327, 335, 337, 348, 351
 - *Einschlagmaschinen* **6, 62**, 79, 83, 94, 95, 130, 155, 158, 170, 188, 262, 274, 284, 297, 298, 327, 328
 - *Maschinen zum Einbringen von Packmitteleinsätzen* 94, 95, 130, 158, 170, 188, 224, 250, 260, 265, 274, 297, 298, 327
 - *Schalenklebmaschinen* 94, 158, 170
 - *Schrumpfmassen* **1, 6, 12, 14, 30**, 62, 68, 71, 75, 79, 91, 95, 113, 130, 155, 158, 169, 170, 188, 208, 209, 211, 268, 284, 301, 307, 309, 327, 328, 335, 351
 - *Verschliessmaschinen* **1, 6, 27**, 75, 82, 91, 94, 95, 113, 130, 158, 170, 188, 224, 234, 250, 262, 265, 274, 284, 297, 298, 301, 307, 309, 327, 335, 351
 - Maschinen zum Herstellen von Ladeeinheiten**
 - *Einschlagmaschinen* **1**, 94, 95, 113, 158, 170, 188, 309
 - *Palettenschrumpfanlagen* **1, 14, 25, 30**, 71, 94, 95, 113, 134, 158, 169, 170, 188, 208, 209, 211, 335
 - *Stapelmaschinen* **1, 6, 14**, 95, 113, 158, 170, 178, 188, 208, 234, 321, 342, 348
 - *Stretchmaschinen* **1, 6, 14, 25, 27, 30**, 71, 81, 91, 94, 95, 103, 113, 135, 158, 169, 170, 171, 180, 188, 208, 211, 222, 229, 243, 247, 301, 307, 309, 335, 341
 - *Umreifungsmaschinen* **1, 14, 18, 25, 27, 77**, 77, 81, 91, 94, 101, 108, 134, 135, 158, 169, 170, 180, 209, 211, 222, 229, 243, 301, 307, 309, 336
 - Maschinen zum Auflösen von Sammelpackungen und Ladeeinheiten** 158, 170, 260, 301
 - Palettierer, Depalettierer** **1, 6, 12, 27, 28, 30**, 47, 71, 79, 94, 95, 113, 158, 170, 178, 181, 188, 208, 224, 265, 274, 284, 309, 327, 335, 348, 349, 351

Sonstige Maschinen und Einrichtungen

- zum Erleichtern des manuellen Verpackens wie**
- *Anfeuchten* 187, 243
 - *Ausschäumen von Packmitteln* **1, 25**, 323
 - *Einbringen stückiger Polstermittel* 209, 243, 311, 338
 - *Einfüllen* **25**, 61, 130, 139, 158, 209, 276, 285, 323
 - *Etikettieren* **17**, 45, 51, 76, 93, 97, 113, 120, 121, 123, 130, 139, 146, 149, 158, 161, 172, 184, 187, 189, 209, 218, 256, 281, 285, 302, 305, 309, 319, 320, 332, 340, 349, 352
 - *Heften* **27**, 130, 180, 187, 209, 216, 229, 243, 294, 338
 - *Heissriegeln* **1, 6**, 61, 104, 113, 127, 130, 158, 184, 209, 210, 244, 247, 257, 285, 290, 336
 - *Kennzeichnen* **17**, 45, 76, 120, 121, 130, 146, 149, 158, 166, 180, 184, 186, 206, 209, 218, 239, 248, 281, 285, 302, 307, 336, 352
 - *Nageln* 150, 216, 275, 288, 294, 336
 - *Packen* **25**, 130, 150, 158, 186, 209, 263, 309, 336, 348
 - *Preisauszeichnen* **13, 17**, 45, 74, 78, 93, 100, 120, 125, 130, 149, 158, 161, 189, 209, 218, 239, 247, 281, 302, 307, 332, 340
 - *Verschliessen mit Klebeband* **1, 6, 12, 14, 25, 27**, 75, 88, 91, 94, 101, 113, 130, 134, 158, 180, 187, 197, 209, 211, 222, 229, 243, 253, 301, 309, 313, 323, 327, 338
 - *Verschliessen mit Klebstoff* **22**, 67, 113, 130, 158, 159, 209, 216, 242, 285, 309, 327
 - *Verschliessen mit Klebstreifen* **27**, 88, 113, 130, 158, 180, 187, 209, 222, 229, 243, 301, 309, 313, 323
 - *Verschliessen mit Kunststoffband* **1, 25, 27**, 75, 77, 94, 130, 134, 135, 158, 180, 197, 207, 209, 222, 229, 243, 301, 307, 309, 336, 338
- zum Bearbeiten von Packstoffen, Packmitteln oder Packhilfsmitteln wie**
- *Beflammen* 149, 186, 209, 306
 - *Imprägnieren* 241
 - *Ionisieren* **9**, 184, 242, 285, 288, 306
 - *Klebstoffauftragen* **16, 22**, 43, 67, 159, 186, 209, 241, 242, 285
 - *Lochstanzen* 184, 242, 285
 - *Rillen* **77, 77**, 209, 242
- zum Verändern der Atmosphäre wie**
- *Befeuchten* 57
 - *Begasen* **6, 8, 24**, 51, 82, 89, 96, 113, 117, 140, 148, 158, 168, 170, 174, 188, 212, 235, 262, 264, 309, 330, 331
 - *Entstauben* 57, 130, 188, 288
 - *Evakuieren* **6, 8, 24**, 82, 89, 96, 127, 140, 158, 168, 188, 264, 331, 336
 - *Klimatisieren* 57, 96
 - *Vakuuieren* **6, 8, 24**, 51, 69, 89, 92, 117, 140, 158, 168, 174, 188, 209, 330, 331, 336
- zum Fördern oder Ordnen von Packgutelementen, Packstoffen, Packmitteln, Packhilfsmitteln, Packungen**
- * n oder Packstücken wie*
- *Ausrichten* **6, 27, 74**, 82, 93, 113, 128, 130, 158, 168, 170, 184, 185, 186, 188, 199, 234, 237, 260, 261, 262, 267, 285, 309, 325
 - *Drehen* **6, 27, 74**, 82, 93, 113, 128, 130, 158, 168, 170, 184, 186, 188, 199, 234, 237, 260, 261, 262, 263, 285, 309, 325
 - *Egalisieren* **6, 74**, 113, 158, 170, 184, 186, 188, 262, 285, 309, 327
 - *Formieren* **6, 68**, 113, 158, 168, 170, 184, 186, 237, 261, 285, 309
 - *Klassieren* 74, 158, 170, 186
 - *Nivellieren* 158, 170, 327
 - *Puffern* **6**, 82, 93, 113, 158, 168, 170, 173, 181, 186, 199, 237, 260, 261, 267, 285, 309, 325, 327
 - *Rangieren* **6**, 68, 113, 158, 168, 170, 186, 199, 237, 261
 - *Sortieren* **6, 71**, 74, 82, 113, 128, 130, 158, 170, 186, 218, 260, 261, 278, 285, 309, 325
 - *Stapeln, Entstapeln* **6, 27**, 60, 82, 93, 113, 128, 130, 144, 158, 168, 170, 184, 185, 186, 188, 199, 202, 203, 218, 234, 236, 237, 239, 260, 285, 307, 309, 321, 325, 327, 348, 349, 351
 - *Umlegen* **6**, 113, 158, 168, 170, 186, 237, 262, 285, 327
 - *Vereinzeln* **6**, 82, 93, 113, 128, 158, 168, 170, 181, 184, 186, 199, 218, 234, 236, 237, 260, 285, 307, 309, 325, 349
 - *Waschen* 170, 185
 - *Wenden* **6**, 93, 113, 116, 144, 158, 168, 170, 184, 186, 188, 199, 234, 237, 261, 262, 285, 307, 309, 325, 342
 - *Zusammenführen* **6**, 68, 71, 82, 93, 113, 128, 130, 158, 168, 170, 181, 184, 186, 188, 199, 202, 203, 234, 236, 237, 260, 261, 262, 285, 307, 309, 325
- zum Lesen, Prüfen oder Kontrollieren von Verpackungen aller Art wie**
- *Auswerfen* 67, 74, 113, 128, 158, 170, 188, 190, 194, 213, 218, 261, 281, 285, 307, 309
 - *Barcodelesen* **13**, 45, 66, 67, 74, 113, 114, 128, 146, 149, 158, 165, 166, 170, 184, 186, 190, 192, 194, 196, 213, 218, 227, 236, 248, 249, 256, 278, 281, 285, 302, 303, 306, 309, 317, 332, 340, 352
 - *Kalibrieren* 96, 130, 170, 184, 218, 235
 - *Kontrollieren* 45, 64, 66, 67, 74, 93, 128, 130, 146, 151, 158, 166, 170, 184, 185, 188, 190, 192, 194, 196, 213, 218, 227, 228, 236, 248, 281, 303, 352

- Lesen **13**, 66, 74, 113, 128, 130, 146, 158, 166, 170, 184, 190, 194, 196, 227, 248, 278, 285, 327, 340
- Protokollieren 67, 113, 146, 170, 190, 218, 248, 303
- Prüfen **13**, 66, 74, 116, 128, 130, 146, 151, 166, 170, 185, 186, 190, 192, 196, 213, 218, 227, 235, 248, 249, 285, 293, 314, 322, 327, 332, 339
- Wägen **11**, **13**, **26**, 51, 61, 64, 66, 72, 74, 78, 93, 100, 104, 113, 130, 151, 158, 167, 170, 174, 202, 203, 209, 213, 218, 225, 228, 236, 247, 248, 285, 309, 314, 343, 344
- Wägen durch Spezialverfahren **6**, **13**, **26**, 61, 74, 78, 93, 100, 130, 151, 158, 167, 170, 213, 218, 228, 247, 248, 309, 314, 344, 348
- Zählen **6**, **13**, **26**, 61, 66, 67, 74, 77, 78, 79, 93, 100, 113, 128, 130, 151, 158, 166, 170, 188, 196, 213, 218, 227, 236, 247, 248, 260, 278, 281, 285, 307, 309

zum Öffnen von Verpackungen wie

- Abschrauben von Schraubkappen 104, 130, 139, 158, 305
- Entleeren von Fässern **28**, 158, 186
- Lösen von Umreifungen oder Umschnürungen 186, 209, 222
- Öffnen und Entkorken von Flaschen 139
- Öffnen und Entleeren von Säcken **6**, **28**, 186
- Öffnen von Dosen **6**, 130
- Öffnen von Schachteln oder Kisten 209, 222

zum Zerkleinern von Verpackungsabfall wie

- Pressen **28**, 80, 87, 90, 162, 163, 242, 316
- Zerkleinern **28**, 80, 87, 90, 133, 149, 162, 163, 169, 242, 316

Maschinenzubehör und sonstige Maschinen

- Antriebe, Getriebe 49, 66, 70, 106, 118, 128, 176, 227
- Automatisierungssysteme **13**, 41, 47, 53, 61, 66, 103, 106, 113, 118, 128, 147, 151, 158, 166, 168, 170, 176, 184, 188, 199, 214, 227, 238, 260, 261, 263, 269, 272, 279, 282, 285, 292, 300, 306, 309, 327, 345, 348, 349, 350
- Beschriftungsnetzwerke **13**, 45, 151, 206, 317
- CAD-System **3**, 44, 130, 256, 263, 293
- Datenerfassungsgeräte **13**, 44, 45, 63, 64, 66, 130, 165, 166, 178, 196, 213, 256, 269, 279, 302, 317, 352
- Densitometer **10**, 124, 270, 304, 343, 344
- Etikettenstanzenmaschinen 77, 77, 123, 137, 220, 256, 317
- Faltschachtelklebmaschinen **10**, 170, 274
- Fotopolymerplatten 249
- Fotopolymerverarbeitungsmaschinen 249
- Heissfolienprägemaschinen 137, 143, 170
- Heissfolienprägwerkzeuge **2**, 170, 239, 281
- Ionisationssysteme **9**, **10**, 153, 242, 283, 304
- Lasersysteme **13**, 45, 52, 76, 149, 166, 170, 206, 266, 306, 332, 334
- Messer, Stanzmesser **23**, 77, 107, 170, 179, 204, 209, 242
- Metallsuchgeräte **11**, 64, 74, 85, 86, 90, 93, 130, 158, 174, 188, 213, 328, 343, 344, 346
- Prägmaschinen 137, 143
- Prägewalzen **2**, 242
- Präzisionsglasmassstäbe 160
- Recyclinganlagen 80, 85, 87, 149, 162, 163, 198, 304, 311
- Roboter **6**, 41, 61, 71, 82, 106, 113, 128, 140, 170, 184, 188, 218, 221, 227, 274, 276, 285, 335, 345, 349
- Rollenschneidwickelmaschinen, Wickelmaschinen **21**, 149, 158, 241, 242, 304, 335, 342
- Rotationstiefdruckwalzen 56, 182, 304, 306
- Saugnäpfe **28**, 128, 273
- Schalenverschlussmaschinen **6**, **24**, 140, 174, 188, 218, 331
- Schlauchbeutelmaschinen **6**, **11**, 82, 113, 140, 151, 155, 168, 170, 174, 188, 309
- Schneideplotter **3**, 170, 281, 317, 354
- Schneidwalzen 170, 242
- Siebmaschinen **28**, 53, 61, 90, 130, 133, 322
- Silikonstempel **2**
- Spezialmaschinen, Spezialapparate zur Lösung von Sonderproblemen **6**, **12**, **21**, **28**, 61, 104, 107, 113, 130, 133, 147, 149, 151, 153, 170, 179, 184, 188, 199, 215, 242, 261, 277, 281, 282, 285, 293, 309, 311, 319, 333, 334, 336, 342, 349, 351
- Spritzblasmaschinen 138
- Spritzgiessmaschinen 126, 201, 219
- Stanzbleche für Faltschachtelherstellung 191, 204, 205, 242
- Stanzformen **23**, **29**, 153, 179, 184, 191, 204, 205, 257, 296
- Stanzmaschinen **10**, **29**, 77, 142, 143, 184, 210, 220, 336
- Stempel **2**, **4**, **13**, 153, 191, 319, 336
- Steuergeräte 103, 106, 118, 130, 147, 153, 170, 176, 186, 269, 279, 281, 348
- Thermoformwerkzeuge 140, 184, 204, 205, 331
- Tiefziehverpackungsmaschinen **24**
- Verpackungstestgeräte **11**, 104, 158, 170, 218, 314, 336
- Viskositätsregler 153, 249, 304, 322, 344
- Wasserrückkühlanlagen 85, 149, 304

Spezialmobiliar, Werkseinrichtungen

- Faltriemen, Förderriemen 55, 130, 131, 152, 240
- Förderbänder **1**, **7**, **12**, **13**, **27**, 55, 61, 71, 85, 89, 94, 103, 104, 130, 131, 132, 145, 152, 158, 168, 185, 199, 214, 236, 237, 240, 261, 263, 292, 300, 325, 328, 345
- Fördergeräte, Förderanlagen
 - Mechanische- **1**, **6**, **12**, **27**, **28**, **30**, 71, 85, 90, 94, 106, 130, 132, 133, 144, 147, 149, 151, 158, 162, 170, 178, 199, 214, 236, 263, 285, 292, 300, 321, 328, 342, 345
 - Pneumatische- **6**, **27**, **28**, 85, 90, 94, 106, 128, 130, 147, 149, 158, 162, 170, 199, 263, 285, 300, 311, 321
 - Teleskop- 71, 130, 144, 170, 178, 292, 300, 321
 - andere- **6**, **30**, 47, 61, 85, 90, 116, 130, 144, 151, 158, 162, 170, 173, 178, 199, 214, 236, 261, 285, 291, 292, 300, 311, 312, 321, 342, 345, 349
- Hubstapler 60, 178, 202, 203, 263, 295, 299, 300, 321, 329
- Hubwagen
 - mit Waage **26**, 54, 60, 72, 74, 134, 178, 202, 203, 213, 246, 251, 295, 299, 300, 321, 329, 343, 344
 - andere- **28**, 60, 72, 134, 178, 202, 203, 209, 251, 295, 299, 300, 321, 329
- Kompressoren **6**, 94, 154, 216, 263, 275, 304, 333, 336
- Lagereinrichtungen, Lagereinrichtungsgestelle **7**, **73**, 105, 164, 178, 202, 203, 209, 254, 289, 291, 295, 321
- Lichtschranken 66, 128, 141, 158, 166, 170, 196, 227, 273, 278, 279
- Packtische **1**, **6**, **7**, **14**, **25**, **27**, 73, 91, 94, 112, 134, 170, 171, 202, 203, 209, 222, 251, 289, 291, 292, 301, 304, 311, 336, 338, 355
- Palettenregale 73, 112, 164, 178, 202, 203, 289, 291, 295, 304, 321, 329
- Palettenreparaturanlagen 275, 321
- Palettenwechsler **6**, **27**, **30**, 132, 158, 178, 188, 291, 321
- Polstermaterialsauger **14**, **25**, **28**, 91, 171, 273, 311
- Pumpen, Vakuumpumpen **28**, 69, 92, 139, 304, 331, 355
- Schmierstoffe 106, 183
- Schnellauftore 59, 289
- Transportbänder **6**, **7**, **27**, 55, 85, 89, 93, 94, 104, 130, 132, 152, 158, 170, 199, 214, 218, 237, 240, 291, 292, 304, 325, 336, 342, 345
- Vakuumheber **1**, **25**, **27**, 144
- Diverses Spezialmobiliar **25**, **30**, 164, 170, 209, 285, 291, 312, 336

Qualitätssicherung

- Arbeitsschutzsysteme, Personenschutzsysteme 80, 166, 178, 196, 209, 256, 304, 309, 317
- Bahnbeobachtungsanlagen 124, 242, 304
- Dichtheitsprüfung **11**, 95, 96, 104, 174, 188, 235, 285, 304, 339
- Diebstahlsicherung **1**, 313
- Farbmesstechnik allgemein **3**, 124, 170, 196, 227, 304, 322, 347
- Farbrezeptursysteme **20**, 304, 347
- Fertigpackungskontrolle **24**, 107, 188, 213, 218, 248, 331
- Folieninspektionssysteme, Flachbahninspektionssysteme 170, 242, 248, 304, 331
- Gasanalysegeräte 96, 113, 188, 235, 304, 309
- Infrarotstrahler, UV-Strahler **30**, 42, 306
- Inspektionssysteme 124, 170, 174, 188, 196, 218, 227, 248, 331
- Laserbeschriftung **13**, 149, 166, 170, 206, 248, 256, 266, 281, 285, 313, 332
- Leimnahtkontrolle für Faltschachteln **16**, 170
- Präzisionsglasmassstäbe 160, 304
- Röntgenprüfsysteme **11**, 64, 174, 188, 213, 218, 248, 343, 344
- UV-Teststreifen 42



	☎	Fax	
1	Antalis AG, Industriestr. 20, 5242 Lupfig	056 464 51 11	056 464 56 63
2	Brunner Gravuren, Lerzenstr.8, 8953 Dietikon	043 322 99 11	043 322 99 14
3	Comro Rohner AG, Grossweid 5, 6026 Rain	041 349 50 70	041 349 50 71
4	Egloff Gravuren AG, Dorfstr. 22, 5436 Würenlos	056 424 11 09	056 424 11 29
5	Etimark AG, Fabrikstrasse, 9472 Grabs	081 750 34 34	081 750 34 35
6	Exextra Pack GmbH, Brunastr. 185, 8951 Fahrweid	044 747 55 55	044 747 55 56
7	FMS-Technik AG, Hardmorgenweg 19, 8222 Beringen	052 687 26 26	052 687 26 20
8	Grabher INDOSA-Maschinenbau AG, Industriestr. 24, 9434 Au	071 747 57 57	071 747 57 47
9	Haug Biel AG, Johann-Renferstr. 60, 2500 Biel	032 344 96 96	032 344 96 97
			37, 75
			4, 86
			17
			110
			77
			119
			116
			111
			108
10	Heidelberg Schweiz AG, Brunnmattstr. 20, 3001 Bern	031 385 01 11	031 385 03 33
11	ITECH AG, Riedstr. 1, 6343 Rotkreuz	041 790 74 47	041 790 74 49
12	Kellenberger AG, Mittlere Str. 13, 3601 Thun	033 227 33 33	033 227 33 39
13	Labelcode AG, Usserdorf 1, 4624 Härkingen	062 388 80 90	062 388 80 99
14	Lindner Suisse GmbH, Bleikenstr. 98, 9630 Wattwil	071 987 61 51	071 987 61 59
15	Moplast Kunststoff AG, Lausenerstr. 22, 4410 Liestal	061 926 86 00	061 926 86 09
16	Nordson (Schweiz) AG, Barmenstr. 13, 7324 Vilters	081 411 38 38	081 411 38 18
17	Pago AG, Werdenstr. 85, 9472 Grabs	081 772 35 11	081 772 36 55
18	Papyrus Schweiz AG, Zürcherstr. 68, 8800 Thalwil	058 580 58 00	0800 800 231
19	PRIM PAC AG, Steinhaldenring 7, 8954 Geroldswil	044 749 33 00	044 749 33 03
			100
			123
			117
			126
			95
			2. Umschlag
			113, 124
			82, 115
			30
			24, 91
20	Print Assist AG, Grabackerstr. 5, 8181 Höri	044 872 33 00	044 872 33 50
21	Qualiroll GmbH, Grossackerstr. 6, 5644 Auw	056 675 30 30	056 675 30 31
22	Robatech AG, Pilatusring 10, 5630 Muri	056 675 77 00	056 675 77 01
23	Schäppi Ernst & Co. AG, Tödistr. 62, 8810 Horgen	044 728 80 00	044 728 80 01
24	Sealpac Schweiz GmbH, Hilagstr. 24, 8360 Eschlikon	071 973 96 60	071 973 96 61
25	Storopack Schweiz AG, Im Stetterfeld 1, 5608 Stetten	056 677 87 00	056 677 87 01
26	Swiss Waagen DC GmbH, Usterstr. 31, 8614 Bertschikon	044 843 95 90	044 843 95 92
27	Verpama AG, Schwerzistr. 20, 8807 Freienbach	055 616 77 77	055 616 77 88
28	VIA AG, Engineering, Mühlemattstr. 32, 4112 Bättwil-Flüh	061 313 26 25	061 313 26 52
29	Vibraplast AG, Wittenwilerstr. 25, 8355 Aadorf	052 368 00 50	052 368 00 51
			Titelseite, 121
			86, 117
			125
			112
			109
			23, 69, 83, 93
			110, 119
			107
			126
			4, 86
30	WISAG, Bruggacherstr. 24, 8117 Fällanden	044 317 57 57	044 317 57 77
			69, 99
40	3M (Schweiz) GmbH, Eggstr. 93, 8803 Rüschlikon, 044 724 91 21, Fax 044 724 90 68		
41	ABB Schweiz AG, Robotics, Brown Boveri Platz 3, 5400 Baden, 058 586 00 00, Fax 058 586 05 99		
42	Abecon AG, Friesenbergstr. 108, 8055 Zürich, 044 451 14 00, Fax 044 451 20 22		
43	Abena Schaumstoff AG, Meierhofweg 5, 6032 Emmen, 041 269 88 99, Fax 041 269 88 90		
44	Acanta Handels AG, Einsiedlerstr. 25, 8820 Wädenswil, 044 780 26 82, Fax 044 780 22 81		
45	ADES AG, Ruchstückstr. 19, 8306 Brüttsellen, 044 835 20 60, Fax 044 835 20 69		
46	Aebi Industrievertretungen, Ipsachstr. 10, 2560 Nidau, 032 333 30 60, Fax 032 333 30 61		
47	AFT GmbH & Co., An der Wiese 14, D-79650 Schopfheim, +49 7622 3998-0, Fax +49 7622 3998-999		
48	AISA Automation Industrielle S.A., Avenue de Savoie 61, 1896 Vouvy, 024 482 01 10, Fax 024 482 01 02		
49	Alfred Imhof AG, Jurastr. 10, 4142 Münchenstein, 061 417 17 17, Fax 061 417 17 00		

Die neuste Form **der Innovation.**

Entdecken Sie die neue Generation der Kartonaufrichter.

Setzen Sie auf bewährte Technologie mit einigen Weiterentwicklungen. Lange Lebensdauer, hohe Performance und Wirtschaftlichkeit inklusive.



STATE OF THE ART – **Verpama SWF TrayFormer**

Der TrayFormer ist der ideale Start einer Endverpackungslinie und dabei höchsten Anforderungen gewachsen. Zahlreiche internationale Kunden und Unternehmensgruppen aus der Lebensmittel-, Pharma- und Verlagsindustrie sowie aus dem Versandhandel verlassen sich auf die bewährte Technologie aus dem Hause Verpama.

Der automatische und sehr kompakte TrayFormer richtet aus einem flachen Kartonzuschnitt eine Schachtel auf und verklebt diese mit Heissleim. Dabei sind sowohl beim Schachteldesign wie auch bei der Anzahl verschiedener Boxen fast keine Grenzen gesetzt.



Verlangen Sie den **detaillierten Spezialprospekt** und lassen Sie sich von unseren Experten beraten.

www.verpama.ch

VERPAMA

- 50** Alupak AG, Aemmenmattstr. 45, 3123 Belp, 031 818 31 31, Fax 031 818 31 49
 51 Alwa Grunder AG, Industriering, 5742 Kölliken, 062 723 75 75, Fax 062 723 75 76
 52 AM Digital AG, Hinterbergstr. 11, 6330 Cham, 041 748 71 11, Fax 041 748 71 00
 53 Amasyst AG, Im Weingarten 22, 9242 Oberuzwil, 071 534 73 57
 54 Ammann Waagen AG, Hornstr. 9a Postfach 53, 8272 Ermatingen, 071 663 70 70, Fax 071 663 70 75
 55 Ammeraal Beltech AG, Buechstr. 37, 8645 Rapperswil-Jona, 055 225 35 35, Fax 055 225 36 36
 56 Andreotti Fotoincisioni S.p.A., Via Volta, 1, I-20090 Segrate, +39 2 2699131, Fax +39 2 2133290
 57 Anson AG Zürich, Friesenbergstr. 108, 8055 Zürich, 044 461 11 11, Fax 044 463 09 26
 58 Arogla Verpackungs- u. Service AG, Postfach, 6319 Allenwinden, 041 710 68 48, Fax 041 710 68 50
 59 ASSA ABLÖY Entrance Systems Switzerland AG, Buchmattstr. 4a, 3400 Burgdorf, 034 420 38 38, Fax 034 420 38 39
- 60** Avesco AG Fördertechnik, Güterstr. 20, 4901 Langenthal, 0848 925 925, Fax 0848 YAL YAL
 61 Awema AG, Schulstr. 26, 8330 Pfäffikon, 043 288 70 00, Fax 043 288 70 27
 62 B&B MAF-GmbH & Co. KG, Kupferstr. 18, D-48496 Hopsten, +49 5458 793-0, Fax +49 5458 793-50
 63 B&M Schweiz AG, Postfach, 8058 Zürich-Flughafen, 043 211 60 40, Fax 043 211 60 44
 64 Bakrona Zürich AG, Seestr. 357, 8038 Zürich, 044 483 03 33, Fax 044 483 03 43
 65 Baldinger Max AG Industrie Unterflüh Nord, Alte Bahnhofstr. 67, 5464 Rümikon, 044 806 80 80, Fax 044 806 80 85
 66 Baumer Electric AG, Hummelstr. 17, 8501 Frauenfeld, 052 728 13 13, Fax 052 728 11 44
 67 Baumer hhs GmbH, Adolf-Dembach-Strasse 7, D-47829 Krefeld, +49 2151 44 02-0, Fax +49 2151 44 02-111
 68 Beck Packautomaten GmbH & Co. KG, Steinbeisstr. 9, D-72636 Frickenhausen, +49 7022 4009-0, Fax +49 7022 4009-71
 69 Becker AG, Ringstr. 20, 8600 Dübendorf, 044 824 18 18, Fax 044 824 18 19
- 70** Berges Antriebstechnik AG, Korporationsweg 9b, 8832 Wilen b. Wollerau, 044 787 39 00, Fax 044 787 39 01
 71 BEUMER Group GmbH & Co. KG, Oelder Str. 40, D-59269 Beckum, Westf., +49 2521 24-0, Fax +49 2521 24-280
 72 Bilfinger Berger Industrial Services Swiss AG, Untere Brühlstr. 4, 4800 Zofingen, 062 746 71 11, Fax 062 746 71 01
 73 BITO-Lagertechnik Bittmann AG, Industriestr. 11, 6343 Rotkreuz, 041 790 20 64, Fax 041 790 43 28
 74 Bizerba Busch AG, Leutschenbachstr. 45, 8050 Zürich, 044 307 44 44, Fax 044 307 44 66
 75 Blipack AG, Industriestr. 10, 9300 Wittenbach, 071 298 55 22, Fax 071 298 22 70
 76 Bluhm Systeme GmbH, Im Grund 15, 5014 Gretzenbach, 062 78870 90, Fax 062 788 70 99
 77 Blumer Maschinenbau AG, Libernstr. 22, 8112 Otelfingen, 044 847 65 65, Fax 044 847 65 66
 78 Bodan-Waagen, Moosgrabenstr. 16, 8595 Altnau, 071 695 33 20, Fax 071 695 33 56
 79 Bomag Prozess- und Verpackungsmaschinen AG, Fischermätteli 21, 3400 Burgdorf, 034 420 02 40, Fax 034 420 02 41
- 80** Borema Umwelttechnik AG, Poststr. 7, 9536 Schwarzenbach, 071 929 57 77, Fax 071 929 57 78
 81 Born P. AG, Industriestr. 19, 4800 Zofingen, 062 746 99 55, Fax 062 746 99 44
 82 Bosch Packaging Systems AG, Industriestr. 8, 8222 Beringen, 058 674 10 00, Fax 058 674 10 01
 83 Bosch Robert GmbH Packaging Technology, Stuttgarterstr. 130, D-71332 Waiblingen, +49 711 811-0, Fax +49 711 811-45000
 84 Branson Ultrasonic SA, 9, ch. Faubourg-de-Cruseilles, 1227 Carouge, 022 304 83 40, Fax 022 304 83 59
 85 Brehm Ingenieurbureau Dr. AG, Lettenstr. 2/4, 6343 Rotkreuz, 041 790 41 64, Fax 041 790 43 03
 86 Bruno Gubler AG, Industriestr. 23, 5036 Oberentfelden, 062 737 17 00, Fax 062 737 17 07
 87 Bryner Robert AG, Winterthurerstr. 34, 8303 Bassersdorf, 044 838 46 27, Fax 044 838 46 29
 88 Bucherer Walter Inter Papier Agentur, Bahnhofstr. 19, 4450 Sissach, 061 971 77 00, Fax 061 971 77 01
 89 Burgener AG, Wehreyering 31, 3930 Visp, 027 948 48 60, Fax 027 948 48 66
- 90** Bürki Ingenieure GmbH, Rechberg 13, 8824 Schönenberg, 044 725 58 54, Fax 044 725 58 84
 91 Bürki Verpackungstechnik AG, Niedermattstr. 14, 4538 Oberbipp, 032 636 53 53, Fax 032 636 53 59
 92 Busch AG, Waldweg 22, 4312 Magden, 061 845 90 90, Fax 061 845 90 99
 93 BÜSCH-Werke AG, Ceres, 7203 Trimmis, 081 307 80 80, Fax 081 307 80 81
 94 BVS Verpackungs-Systeme AG, Rütistr. 22, 8952 Schlieren, 044 755 50 00, Fax 044 730 04 75
 95 Campak AG, Vogesenstr. 136, 4012 Basel, 061 383 07 17, Fax 061 383 07 21
 96 Carbagas AG, Hofgut, 3073 Gümligen, 031 950 50 50, Fax 031 950 50 51
 97 Carini Etiketten GmbH, Bildgasse 42, A-6890 Lustenau, +43 5577 86969-0, Fax +43 5577 86969-8
 98 CCL Label AG, Industriestr. 19, 8962 Bergdietikon, 044 744 31 11, Fax 044 741 26 72
 99 Cellpha Plast Handels AG, Weilerweg 20, 4057 Basel, 061 631 49 38, Fax 061 631 49 94

**Wenn Sie es vor Spannung
nicht mehr aushalten.**



**Haben Sie Probleme mit
elektrostatischer Aufladung?**

HAUG-Ionisationssysteme neutralisieren elektro-
statische Ladungen zuverlässig, hochwirksam
und individuell nach Ihrem Bedarf.

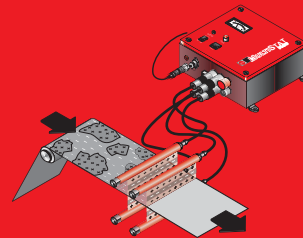

HAUG BIEL AG
 Johann-Renfer-Strasse 60
 Postfach
 2500 Biel 6
 Tel.: 032 / 344 96 96
 Fax: 032 / 344 96 97
 info@haug-biel.ch
 www.haug-biel.ch

**Erfolgsprojekt von Micarna und SEALPAC:
In enger Partnerschaft zu aussergewöhnlicher
Snack-Verpackung**

Aufmerksamkeitsstarke Verpackung für ein innovatives Produkt: Die Micarna SA, Teil der M-Industrie, die zur Schweizer Migros-Gruppe gehört, mischt mit Trockenfleisch-Chips in den Geschmacksrichtungen Rind, Geflügel oder Schwein das Snack-Segment auf. Gemeinsam mit dem deutschen Verpackungsspezialisten SEALPAC GmbH wurde dafür eine moderne Verpackung entwickelt, die die Bedürfnisse des Snack-Marktes aufgreift.

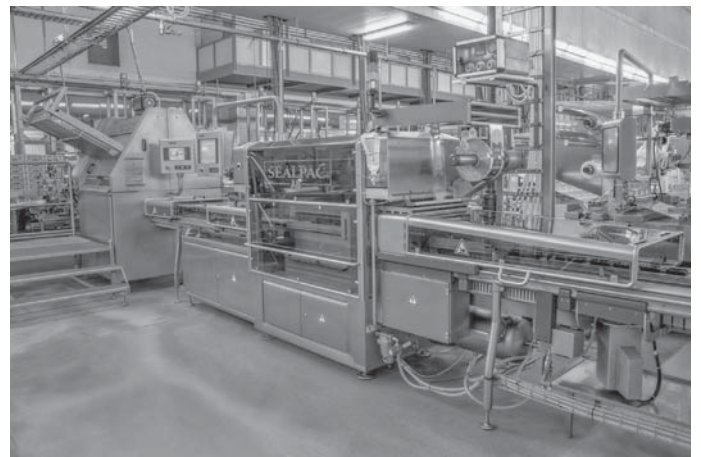

Leistungsstark und flexibel - die SEALPAC-Anlage bei Micarna.

Die taillierte, transparente APET-Verpackungsschale besteht aus zwei getrennten Kammern für jeweils eine Portion und beinhaltet

insgesamt 62 g. Die beiden Kammern sind einzeln unter MAP verpackt und lassen sich durch eine Perforation leicht trennen. Die Schale ist mit einer transparenten, hochwertig bedruckten Oberfolie versiegelt, die unter Anwendung des von SEALPAC entwickelten EasyPeelPoint-Systems auffallend einfach zu öffnen ist: Die Ecke der Oberfolie wird in eine Mulde im Schalenrand gedrückt. Sie löst sich dabei vom Siegelrand, lässt sich gut greifen und kann mühelos und unversehrt aufgezogen werden. Die Verpackung wird in auffälliger, hängender Präsentation in den Migros-Märkten angeboten.



Aufmerksamkeitsstark und pure Convenience – die Fleisch-Chips von Micarna.

Die aussergewöhnliche, schlanke Schengeometrie sowie das geringe Gewicht der Trays stellen höchste Ansprüche an den gesamten Produktionsprozess, der seit 2013 auf einer perfekt auf das Produkt abgestimmten Linie erfolgt: Der vollautomatische Entstapelungsautomat SEALPAC MA1200 entstapelt die vorperforier-

ten Schalen punktgenau, die dann von einer Bilwinco Mehrkopf-Waage portionsgenau mit 62 g pro Zweikammer-Schale befüllt werden.

Über das spezifische, hierauf abgestimmte Walking-Beam-System werden die leichten, formspezifischen Schalen durch die gesamte Verpackungslinie geführt. Das von SEALPAC entwickelte Transportsystem sorgt für gleichmässig hohe Geschwindigkeit, ein präzises Abstoppen an den gewünschten Positionen und gewährleistet trotz des geringen Schalengewichts ein kippssicheres Abbremsen. Ein SEALPAC A8 Traysealer mit Servo-Antrieb übernimmt die zuverlässige Versiegelung. Für eine makellose Verpackungsoptik wird der von SEALPAC entwickelte, besonders präzise InsideCut-Konturenschnitt eingesetzt, bei dem die Oberfolie innerhalb des Schalenrandes geschnitten wird.

Ausgezeichnete Absatzzahlen bestätigen das Erfolgsprojekt der beiden Partner Micarna und SEALPAC: Die Einführung der neuen Fleischchips-Range mit 5 Sorten in der Schweiz entwickelte sich höchst erfolgreich. Seit Januar 2015 ist der originelle Snack auch in Belgien erhältlich, wo er aufgrund anderer Marktanforderungen in einem transparenten Verpackungsbecher angeboten wird. Dank der hohen Flexibilität des SEALPAC A8 Traysealers, der mit seinem Werkzeug-Schnellwechselsystem in kürzester Zeit eine Umrüstung auf andere Formate erlaubt, lassen sich beide Lösungen auf einer Anlage produzieren.

SEALPAC Schweiz GmbH
Hilagstrasse 24
8380 Eschlikon
Telefon 071 937 9660
Fax 071 937 9661

info@sealpac.ch
www.sealpac.ch

Der Inhalt zählt ...

FRISCHE VERPACKUNGSTRENDS MADE IN GERMANY

... und die Verpackung macht den Unterschied.

Setzen Sie deshalb auf die innovativen Traysealer und Thermoformer von SEALPAC. Mit Ihren Produkten und unseren durchdachten Verpackungslösungen sind Sie für Ihren Erfolg bestens ausgestattet.

Das beweisen Entwicklungen wie **unser MAP+ System und der EasyPeelPoint**, mit dem sich Ihr Produkt nicht nur in perfekter Optik und optimaler Haltbarkeit verpacken lässt, sondern auch komfortabel zu öffnen ist.

Forming Innovations

SEALPAC Schweiz GmbH | CH-8360 Eschlikon | info@sealpac.ch | www.sealpac.ch

- 100** Christen Waagen AG, Badenerstr. 634, 8048 Zürich, 044 432 17 20, Fax 044 432 17 78
 101 Christen-Müller AG, Landstr. 8, 5430 Wettingen, 056 426 92 93, Fax 056 426 02 36
 102 Chromos AG, Niederhaslistr. 12, 8157 Dielsdorf, 044 855 50 00, Fax 044 855 51 10
 103 Cimotec SA, Via alle Brughette 1A, 6918 Figino, 091 995 15 60, Fax 091 995 16 09
 104 Comes Maschinenbau AG, Seestr. 38, 8806 Bäch, 044 786 28 82, Fax 044 785 00 95
 105 Compactus & Bruynzeel AG, Zürcherstr. 350, 8500 Frauenfeld, 052 724 07 24, Fax 052 724 07 45
 106 Credimex AG, Untere Gründlistr. 7, 6055 Alpnach, 041 666 29 49, Fax 041 666 29 50
 107 DGB Service AG, Dammweg 13, 5623 Boswil, 056 666 39 33, Fax 056 666 39 32
 108 Directpack.ch SA, Viale Monte Verità 1, 6612 Ascona, 091 785 18 00, Fax 091 791 13 47
 109 Diversey Switzerland Services GmbH, Eschlikonerstrasse, 9542 Münchwilen, 071 969 27 27, Fax 071 969 22 53

- 110** Dividella AG, Werdenstr. 76, 9472 Grabs, 081 750 33 66, Fax 081 750 33 43
 111 dübi-tech ag, Huebwiesstr. 4, 8492 Wila, 052 385 32 25, Fax 052 385 38 97
 112 Easypack GmbH, Emmenhofstr. 4, 4552 Derendingen, 032 682 05 29, Fax 032 682 05 39
 113 Econopac AG, Rishaldenweg 31, 4852 Rothrist, 062 785 80 00, Fax 062 785 80 09
 114 ELCODE AG Ident- und Datenfunk-Systeme, Industriestr. 27, 9430 St. Margrethen, 071 747 58 40, Fax 071 747 58 48
 115 Elopak Trading AG, Cherstr. 4, 8152 Glattbrugg, 044 809 63 63, Fax 044 809 63 66
 116 Empac AG, Seestr. 38, 8806 Bäch, 044 786 28 82, Fax 044 785 00 95
 117 ERME AG, Habsburgstr. 47, 8965 Mutschellen-Berikon, 056 633 74 18, Fax 056 633 75 18
 118 ERTECH Elektronik AG, Sägeweg 7, 2557 Studen, 032 374 45 45, Fax 032 374 45 40
 119 Eson Pac AG, Pfeffingerring 201, 4147 Aesch, 061 756 20 20, Fax 061 756 21 00

- 120** ETICADRUCK AG, Bernstr. 43, 3175 Flamatt, 031 741 95 04, Fax 031 741 95 06
 121 etifix GmbH, Riedericherstr. 68, D-72661 Grafenberg, +49 7123 382-0, Fax +49 7123 382-101
 122 Etitex AG, Meielenfeldweg 10, 3052 Zollikofen, 031 919 45 45, Fax 031 919 45 69
 123 Eurebis AG, Eichthalstr. 55, 8634 Hombrechtikon, 044 928 30 00, Fax 044 928 30 01
 124 FAG Graphic Systems S.A., 5, rue de la Vigie, 1003 Lausanne, 021 343 23 23, Fax 021 343 23 33
 125 FCC Food Equipment AG, Bäulerwisenstr. 1, 8152 Glattbrugg, 043 211 56 40, Fax 043 211 56 99
 126 Ferromatik Milacron AG, Bösch 41, 6331 Hünenberg, 041 785 82 60, Fax 042 785 82 61
 127 Ferrum AG, Industriestr. 11, 5503 Schafisheim, 062 889 13 11, Fax 062 889 13 10
 128 Festo AG, Moosmattstr. 24, 8953 Dietikon, 044 744 55 44, Fax 044 744 55 00
 129 Flaigg AG Verpackungstechnik, Langenhagstr. 3, 4147 Aesch, 061 756 99 77, Fax 061 756 99 79

- 130** FOOD FRIKE AG, Auenstr. 11, 8617 Mönchaltorf, 044 949 21 11, Fax 044 949 21 21
 131 Forbo Siegling Schweiz, Kapellenstr. 2, 4323 Wallbach, 061 865 62 50, Fax 061 865 62 51
 132 Fördertechnik AG, Känelmattstr. 7, 4142 Münchenstein, 061 416 12 12, Fax 061 416 12 13
 133 Frewitt Fabrique de machines SA, Rte du Coteau 7, 1763 Granges-Paccot, 026 460 74 00, Fax 026 460 74 59
 134 FRIMA-PAC AG, Industrie Buchmatt 25, 3400 Burgdorf, 034 408 11 11, Fax 034 408 11 51
 135 Fromm AG, Härdlistr. 4, 8957 Spreitenbach, 056 419 10 20, Fax 056 419 10 30
 136 Future Print GmbH, Europastr. 15, 8152 Glattbrugg, 044 809 99 00, Fax 044 809 99 09
 137 Gallus Ferd. Rüesch AG, Harzbüchelstr. 34, 9016 St. Gallen, 071 242 86 86, Fax 071 242 89 89
 138 Ganahl AG, Industriestr. 24, 8604 Volketswil, 044 908 32 32, Fax 044 946 17 36
 139 Gast Kellereitechnik AG, Dammweg 23-25, 3053 Münchenbuchsee, 031 869 29 29, Fax 031 869 26 96

- 140** GEA Food Solutions Switzerland AG, Industrieweg 32, 4852 Rothrist, 062 785 30 30, Fax 062 785 30 33
 141 Gehag Elektronik AG, Kanalweg 38, 8866 Ziegelbrücke, 055 617 20 60, Fax 055 617 20 69
 142 Gietz & Co. AG, Brüttisellerstr. 8, 8305 Dietlikon, 044 835 33 33, Fax 044 833 25 76
 143 Gietz AG, Mooswiesstr. 20, 9200 Gossau, 071 388 22 22, Fax 071 388 22 23
 144 GIS AG, Luzernerstr. 50, 6247 Schötz, 041 984 11 33, Fax 041 984 11 44
 145 Gitterrost Drawag AG, Industriestr. 28, 8108 Dällikon, 043 488 80 80, Fax 043 488 80 81
 146 Gramag Grafische Maschinen AG, Kreuzmatte 1e, 6260 Reiden, 062 749 51 51, Fax 062 749 51 50
 147 Gritec AG, Zumhofstr. 10, 6010 Kriens, 041 320 64 46, Fax 041 320 23 46
 148 Gruppo Fabbri (Svizzera) SA, Via ai Molini 3, 6933 Muzzano, 091 960 14 14, Fax 091 967 27 72
 149 Gumaco SA, ch des Quatre-Vents 11F, 1166 Perroy, 021 824 16 57, Fax 021 824 20 38

Fahren und Wägen ...

... in einem Arbeitsgang!

- **NEU: geeicht lieferbar!**
- Extrem grosses Display
- Überlastschutz, robust
- Wägen und Tarieren
- Tara-Eingabe (Pre-Tara)
- Wägebereich 2000 kg
- Teilung 0,5 kg
- Autonomie über 60 Stunden

Viele weitere Waagen
auf Anfrage!



Swiss Waagen

info@swisswaagen.ch
www.swisswaagen.ch

Swiss Waagen DC GmbH
Freiestrasse 13, CH-8610 Uster
Telefon +41 (0)43 843 95 90
Fax +41 (0)43 843 95 92

GRAVUREN

Für Industrie und Gewerbe

Stahlstempel Prägewerkzeuge Schrifteinsätze
 Prägestempel Prägewalzen Einrollstempel
 Codiertypen Brennstempel Numerierwerkzeuge
 Zahlen- und Buchstabensätze Prägevorrichtungen
 Erodiererelektroden Schriftelektroden Formengravuren
 Gravuren Kopierfräsen Feinmechanik Eigene Härterei

EGLOFF
GRAVUREN AG
 Gravier- und Kopierfrästechnik

5436 Würenlos
 Tel. 056 424 11 09
 Fax 056 424 11 29
 mail@egloff-gravuren.ch
 www.egloff-gravuren.ch

Know-how, Beratung, Planung und Technologie aus einer Hand

Wenn es um das Abfüllen, Begasen, Evakuieren, Verschliessen, Sortieren und Cappen von Dosen und Gläsern geht oder Dosenhersteller innovative Technologien benötigen, ist die Schweizer Firma Grabher INDOSA seit Jahrzehnten der richtige Partner.

Das innovative Familienunternehmen Grabher INDOSA aus der Schweiz hat bereits 1936 mit dem Herstellen von Dosenverschliessmaschinen begonnen. Es zählt heute zu den führenden Unternehmungen der Branche, wenn es um Beratung, Technologie und Komplett-Lösungen rund um die Dose geht. Bei über 2000

Kunden in mehr als 70 Ländern sind einzelne und zu kompletten Anlagen kombinierte INDOSA-Maschinen erfolgreich im Einsatz.

Im ständigen Dialog mit dem Kunden

Werner Grabher, Geschäftsführer und Technologie- und Entwicklungschef, kann auf einen Erfahrungsschatz von über 40 Jahren zurückgreifen und verfügt in der Branche über ein einzigartiges Know-how. «Für uns stehen die Bedürfnisse der Kunden, die grösstenteils aus der Foodbranche kommen, immer im Zentrum. Sie wollen flexible, moderne und zuverlässige Lösungen aus einer Hand. Wir analysieren die Wünsche des Kunden und stellen dann im direkten Gespräch eine passende und möglichst einfache Lösung zusammen.» Die Lösung ist meist eine Anlage bestehend aus modularen INDOSA-Maschinen mit den gewünschten Anpassungen für ein kundenspezifisches Layout. Die Anlagen werden allesamt In-House entwickelt und hergestellt. «Die zuverlässige Schweizer Qualitätsarbeit kann so zu 100 % garantiert werden, da das Know-how unser Haus nie verlässt», ergänzt Werner Grabher.

Grosser Kundennutzen durch neueste Technologie

Die Erfahrungen von INDOSA und die Bedürfnisse der Kunden, werden in das ständige Reengineering bestehender Maschinen eingeflochten. Kombiniert mit einem guten Gespür für den Markt und modernster Technologie entstehen so immer wieder revolutionäre Innovationen. INDOSA besitzt ein Portfolio von Dutzenden von weltweit geschützten Patenten rund um Dosenverpackungen und Verpackungsverfahren. Für den Kunden zahlt sich dies sofort aus. Mit Technologien wie «Direct Seal», wo Aluminium-Membranen direkt in Blechdosen gesiegelt werden, oder das «proGAS»-Verfahren, das das Begasen von Pulvern und Snacks revolutioniert hat, können nämlich bereits pro Dose enorme Einsparungen gemacht werden.

Prozess-Leitsysteme für Komplettanlagen

Die Vorteile von INDOSA-Lösungen liegen auf der Hand. Nebst der

perfekten Beratung und Planung aus einer Hand entstehen keine Schnittstellenprobleme, da die Maschinen als Module funktionieren. Sie lassen sich wie ein Puzzle zu einer ganzen Fabrikationsstrasse zusammenfügen, funktionieren aber auch «stand-alone».

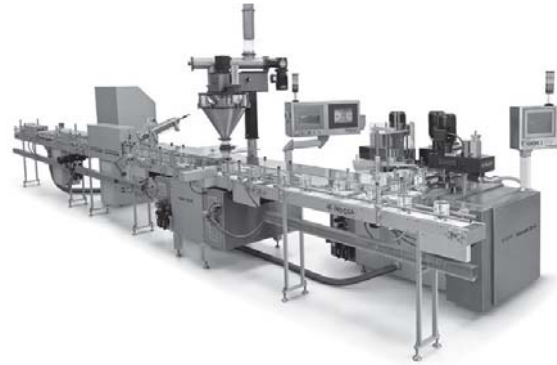

Indosa Milchpulveranlage.

Weitere Vorteile einer kompletten INDOSA-Anlage ergeben sich durch das Prozess-Leitsystem, das zusätzlich zu den einzelnen grafischen Steuerungen angeboten wird. Dieses Leitsystem bietet den Komfort der Überwachung und Steuerung aller einzelnen Maschinen und Details via Touch-Screen. Durch eine intuitiv bedienbare grafische Oberfläche wird die Steuerung zum kinderleichten Vergnügen. Für den Kunden bedeutet dies 100-prozentige Sicherheit, Kontrolle aller Parameter und Assistenz bei der Umrüstung der weitgehend wartungsfreien Maschinen.

Grabher INDOSA Maschinenbau AG
Industriestrasse 24
9434 Au (SG)
Telefon 071 747 57 57
Fax 071 747 57 47

info@indosa.com
www.indosa.com





The World's No. 1 in Can Machinery

Alles aus einer Hand. Made in Switzerland.

- Komplette Füll- und Verschlussanlagen für Dosen
- Modulares INDOSA-System für individuelle Lösungen
- Minimaler Restsauerstoff durch proVac®-Technologie
- Blech- oder Kombidosen, Plastikdosen oder Gläser

Grabher INDOSA-Maschinenbau AG
Industriestrasse 24 · CH-9434 Au (St.Gallen) · Schweiz
Tel: +41 (0)71 747 57 57 · Fax: +41 (0)71 747 57 47
www.indosa.com · info@indosa.com

- 150** Haass AG, Hardstr. 47, 4132 Muttenz, 061 467 95 00, Fax 061 467 95 09
 151 HabaPack, Werdenstr. 94a, 9472 Grabs, 081 771 70 00, Fax 081 771 50 00
 152 Habasit GmbH Eppertshausen Zweigniederlassung Reinach Basel, Baselstr. 30, 4153 Reinach, 061 577 51 00, Fax 061 577 51 50
 153 Haehle Urs W. Ing. HTL, Chemin des Ages 8, 2533 Evilard, 032 322 29 14, Fax 032 322 45 43
 154 HAUG Kompressoren AG, Industriestr. 6, 9015 St. Gallen, 071 313 99 55, Fax 071 313 99 50
 155 Heeb Verpackungstechnik, Hinterbüelstr. 28, 8307 Effretikon, 052 343 36 65, Fax 052 343 61 56
 156 Herrmann Ultraschalltechnik GmbH & Co. KG, Descostr. 3-9, D-76307 Karlsbad, +49 7248 79-0, Fax +49 7248 79-11
 157 Hettler Systeme GmbH, Industriestr. 19, D-72585 Riederich, +49 7123 93696-0, Fax +49 7123 93696-25
 158 HF GmbH Verpackungssysteme, Brühlstr. 40, 9320 Arbon, 071 446 04 05, Fax 071 446 04 59
 159 HIBIAG AG Etiketten- und Klebetechnik, Erlenwiesenstr. 2, 8604 Volketswil, 044 947 44 33, Fax 044 947 44 55
- 160** Hirlinger Max AG, Hologasstr. 58, 8634 Hombrechtikon, 055 244 28 16, Fax 055 244 28 17
 161 Hirt-Print AG, Freiburgstr. 92, 3174 Thörishaus, 031 889 12 52, Fax 031 889 09 24
 162 HPM Entsorgungssysteme, Simmacherstr. 33, 9542 Münchwilen, 071 966 44 64, Fax 071 966 54 53
 163 Hunkeler Systeme AG, Industriestr. 2, 4806 Wikon, 062 745 77 77, Fax 062 745 77 62
 164 HW-Regale AG, Riedgrabenstr. 10, 8153 Rümlang, 044 817 60 50, Fax 044 817 34 24
 165 ICS Identcode Systeme AG, Sophie-Guyer-Str. 9, 8330 Pfäffikon, 044 952 44 44, Fax 044 952 44 00
 166 ID-Systems AG, Sägeweg 7, 2557 Studen, 032 374 71 11, Fax 032 374 71 10
 167 IGZ Instruments AG, Räfelfstr. 32, 8045 Zürich, 044 456 33 33, Fax 044 456 33 30
 168 Ilapak International Sa, Zona Industriale E, 6916 Grancia, 091 960 59 00, Fax 091 960 59 00
 169 Indupro AG, Industriestr. 6, 8305 Dietlikon, 044 835 30 70, Fax 044 835 30 75
- 170** Inea AG, Gewerbestr. 11, 3053 Läti, 031 919 18 00, Fax 031 919 18 01
 171 Inno-Pack GmbH, Allmendstr. 2, 5612 Villmergen, 056 619 50 70, Fax 056 619 50 77
 172 Intercard AG, Baslerstr. 102, 8048 Zürich, 044 401 02 11, Fax 044 401 03 13
 173 Interroll (Schweiz) AG, Zona industriale, 6592 San Antonino, 091 850 25 25, Fax 091 850 25 55
 174 Ishida Europe AG, Riedstr. 1, 6343 Rotkreuz, 041 799 79 99, Fax 041 790 39 27
 175 IWK Verpackungstechnik GmbH, Postfach 1151, D--76288 Stutensee, +49 7244 968101, Fax +49 7244 96073
 176 Jetter (Schweiz) AG, Straussbergstr. 11, 8570 Weinfelden, 071 918 79 50, Fax 071 918 79 59
 177 Jokey-Plastik Gummersbach GmbH, Gutenbergstr. 9, D-51645 Gummersbach, +49 2261 544 1348, Fax +49 2261 544 191348
 178 Jungheinrich AG, Holzikerstr. 5, 5042 Hirschthal, 062 739 31 00, Fax 062 739 32 99
 179 Kartonage Hunziker AG, Hauptstr. 296, 4814 Bottenwil, 062 721 24 24, Fax 062 721 27 05
- 180** Kemapack GmbH, Moserhalde 22, 9050 Appenzell, 071 350 01 64, Fax 071 350 00 63
 181 KHS GmbH, Industrie Bännli 19, 4628 Wolfwil, 062 926 23 13, Fax 062 926 25 03
 182 Klewa AG, Bachrain 3, 8266 Steckborn, 052 761 11 26, Fax 052 761 11 49
 183 Klüber Lubrication AG (Schweiz), Thurgauerstr. 39, 8050 Zürich, 044 308 69 69, Fax 044 308 69 44
 184 KOCH Pac-Systeme GmbH, Dieselstr. 13, D-72285 Pfalzgrafenweiler, +49 7445 181 0, Fax +49 7445 181 50
 185 Krones AG, Kapellenweg 5, 5632 Buttwil, 056 675 50 40, Fax 056 664 47 60
 186 KUJA Roboter Schweiz AG, Industriestr. 9, 5432 Neuenhof, 044 744 90 90, Fax 044 744 90 91
 187 Kumagra AG, Güterstr. 22, 3008 Bern, 031 382 44 42, Fax 031 382 44 57
 188 Kundert Ingenieure AG, Ifangstr. 6, 8952 Schlieren, 044 755 42 42, Fax 044 755 42 43
 189 Labeltech AG, Erlenuweg 13, 3110 Münsingen, 031 838 50 50, Fax 031 838 50 55
- 190** Laetus GmbH, Sandwiesenstr. 27, D-64665 Alsbach-Hähnlein, +49 6257 5009 0, Fax +49 6257 3119
 191 Lasertec AG, Kägenstr. 19, 4153 Reinach, 061 716 94 00, Fax 061 716 94 08
 192 Lasograf AG, Neustr. 49, 5430 Wettingen, 056 437 60 44, Fax 056 437 60 45
 193 Lecoultr Emballages SA, Usine la Vossaine, 1721 Misery, 026 675 11 95, Fax 026 675 37 95
 194 Leibinger Paul GmbH & Co. KG, Daimlerstr. 14, D-78532 Tuttlingen, +49 7461 9286-0, Fax +49 7461 9286-199
 195 LerCH HOLZ, 3452 Grünenmatt, 034 432 40 40, Fax 034 432 40 41
 196 Leuze electronic AG, Rothusstrasse 5b, 6331 Hünenberg, 041 784 56 56, Fax 041 784 56 57
 197 Lusti Elias Verpackungssysteme, Falkenstr. 5, 9552 Bronschhofen, 071 911 08 46, Fax 071 911 06 86
 198 Maag Gustav, Albisriederstr. 151, 8003 Zürich, 044 491 90 88, Fax 044 491 90 88
 199 Mabatec AG, Rubigenstr. 150, 3076 Worb, 031 839 60 33, Fax 031 839 30 82



SCHÄPPI

liefert:

- Papierschnidmaschinenmesser
- Pappscherenmesser
- Perforierapparate, Stanzmesser
- Faltschachtelstanzapparate
- Ritz- und Rillmesser
- Kreis-Scherenmesser
- Blechscherenmesser

Etwas von den Erfahrungen von fünf Generationen liegt in jedem Messer von:

ERNST SCHÄPPI & CO. AG, 8810 HORGEN
 Messer- und Werkzeugfabrik / Telefon 044 728 80 00 / Telefax 044 728 80 01
 ESH@schaepi-messer.ch / www.schaepi-messer.ch

Tanklos hat viele Vorteile

Innovative Schmelzklebstoff-Auftragssysteme sparen am Ende der Linie in erheblichem Umfang Energie und Material

Nicht nur in den eigentlichen Herstellungsprozessen, sondern auch am Ende der Produktionslinie bemühen sich die Maschinenhersteller in Abstimmung mit ihren Kunden – sprich den Herstellern von Konsumgütern aller Art bzw. Markenartiklern – um eine stetige Optimierung der Fertigungsabläufe vor allem unter Kostengesichtspunkten. Dies betrifft vor allem die Hotmelt-Verklebung von Sekundär- respektive Umverpackungen, aber auch Primärverpackungen.

Hier suchen die OEMs die enge Zusammenarbeit mit Spezialisten. Als einer der weltweit führenden Klebetechnikanbieter mit einer grossen Bandbreite auch von Heissleimsystemen hat die US-amerikanische Nordson Corporation mit deutscher Zentrale in Erkrath für End-of-Line-Applikationen zahlreiche bewährte und immer wieder bahnbrechende Lösungen entwickelt.

Die klassische Konfiguration umfasst ein Tankgerät, das bei Bedarf manuell mit Hotmelt befüllt wird und diesen aufschmilzt. Über – oft längere – Zuleitungsschläuche wird der aufbereitete Klebstoff zu den Auftragskopf-Modulen befördert. Kontrolliert wird der Prozess dabei häufig über die Maschinensteuerung.

Die zeitgemässe Variante ist eine Konstellation mit automatischer Befüllung und kontinuierlicher Granulatförderung aus einem grossvolumigen Vorratsbehälter. Noch leistungsfähiger wird ein solches System durch die Integration einer auf der FachPack 2012 erstmals vorgestellten Klebstoffauftragssteuerung EcoBead. Dieser kompakte Controller optimiert die Auftragsmuster, indem er lange

Klebstoffraupen entsprechend einer individuell programmierten Einstellung in kürzere Streifen bzw. Punkte zerlegt und so eine bis zu 60-prozentige Materialersparnis erzielt.

Bedarfsgerechte Aufschmelzung

Eine konsequente Weiterentwicklung der herkömmlichen Systeme stellen neue tanklose Lösungen dar. Wie seinerzeit berichtet feierte im Herbst 2012 (nach vorherig umfangreicher Kundenbefragung) das Nordson Freedom-System eine vielbeachtete Weltpremiere. Dessen zentrale Komponente ist eine «minimierte» Schmelzeinheit, die – alternativ zu einer herkömmlichen Tankeinheit – quasi wie ein Durchlauferhitzer arbeitet und nur die tatsächlich benötigte Klebstoffmenge auf Verarbeitungstemperatur hält. Die Aufschmelzsektion erreicht eine Leistung von bis zu zwölf Kilogramm pro Stunde und zeichnet sich zudem durch eine kurze Aufwärmzeit von lediglich ca. 15 Minuten aus.

Durch die bedarfsgerechte Verarbeitung des Granulats wird eine ca. 30-prozentige Reduzierung des Energieverbrauchs realisiert, die innerhalb der Gesamtkonfiguration eines idealen Anlagenkonzepts noch deutlich über diesem Wert liegen kann. Da ausserdem die erwähnte EcoBead-Auftragssteuerung standardmässiger Bestandteil des Systems ist, ergeben sich erhebliche Einsparungen beim Hotmelt-Verbrauch.

Das mit einem grossen Farbdisplay ausgestattete Touchscreen-Bedienpanel Optix erlaubt nicht nur eine präzise Steuerung und detaillierte Diagnose des gesamten Prozessablaufs inklusive Fehlermeldungen, sondern verfügt auch über eine Komponenten-Erkennung einschliesslich Teilenummern für eventuelle Ersatzbeschaffungen.

Flexible Installation

Die kompakte Bauweise des Freedom-Systems ermöglicht es (mit Hilfe eines mitgelieferten Befestigungsadapters), in unmittelbarer Nähe der Auftragsköpfe platziert zu werden. Nicht nur die auf diese Weise deutlich verkürzten Zuleitungswege zu den Hotmelt-Applikatoren sind ein grosser Vorteil gegenüber herkömmlichen Tankgeräte-Systemen. Das tanklose System kann zudem äusserst flexibel an fast jeder Stelle in der Maschine angebracht werden.

Auch dadurch, dass das Freedom-System automatisch via wartungsfreier Venturi-Pumpe aus einem bis zu 240 Liter grossen Vorratsbehälter gespeist wird, ist eine (beim manuellen Nachfüllen immer bestehende) Verletzungsgefahr ausgeschlossen. Es sind nicht wenige Anwender, die sich unter diesem Aspekt der Arbeitssicherheit für die Anschaffung einer innovativen Konfiguration bzw. den Austausch der Altgeräte entschieden haben.

Darüber hinaus bewirkt die «Abgeschlossenheit» des Systems über alle Komponenten hinweg, dass der Klebstoff keinerlei Umwelteinflüssen ausgesetzt ist. Verschmutzungen bzw. Verkokungen, die bei Tankschmelzgeräten unvermeidbar sind, sind hier bei diesem Freedom-System kaum vorhanden und auch bei schwierigen Klebstoffen minimiert.

Die Multifiltrierung sorgt letztendlich dafür, dass Maschinenstillstände aufgrund von Düsenverstopfungen fast der Vergangenheit angehören.

Seit seiner Markteinführung vor rund zwei Jahren hat das Freedom-System bereits zahlreiche OEMs überzeugt und weltweit viele Anwender gefunden. Von einem europäischen «Big Player», der Nestlé Deutschland AG, wurde Ende 2013 sogar der erstmals vergebene Supplier Award in der Maschinenkategorie an Nordson vergeben. Mit dieser begehrten Auszeichnung würdigt der international tätige Nahrungsmittelhersteller besondere Beiträge zur erfolgreichen Umsetzung der Innovations- und Nachhaltigkeitsziele des Konzerns.

Um alle Kundenanforderungen abzudecken, offeriert Nordson selbstverständlich auch weiterhin die bekannten Schmelzgeräte

der Blue-Serie mit einer grossen Bandbreite klassischer Tank-systeme. Das Spektrum reicht von Aggregaten mit vier bis 50 Liter Inhaltsvolumen.

Das Beste aus beiden Welten

Um die Leistungslücke zwischen dem Freedom-System und den ProBlue-Tankgeräten zu schliessen, stellte Nordson zur diesjährigen Interpack die ersten Prototypen des ProBlue Liberty-Systems vor, das seit Mitte 2014 offiziell im Markt eingeführt wurde und bereits eine gute Resonanz verzeichnet. Es ist optisch an die Pro-Blue Fulfill-Serie angelehnt, bietet in technischer Hinsicht jedoch wesentliche Eigenschaften und Vorteile des Freedom-Systems.

Gleichzeitig wurde eine sogenannte MultiFeed Bin-Technologie präsentiert. Sie erlaubt, aus einem (z. B. 240-Liter-)Vorratsbehälter im Wege der automatischen Befüllung bis zu vier Schmelzgeräte gleichzeitig zu versorgen.

Der Wechsel von älteren ProBlue-Geräteserien zu ProBlue Liberty ist problemlos möglich, da sämtliche Schläuche und Applikatoren kompatibel sind. Darüber hinaus sind alle Hotmelt-Granulate einsetzbar. Beim Tausch wird sinnvollerweise ein kleinerer Typ gewählt werden. So kann eine herkömmliche ProBlue 10 durch eine Pro-Blue Liberty 7 ersetzt werden. Optional ist die Klebstoff-Auftragssteuerung EcoBead integrierbar.

Nordson (Schweiz) AG
Barmenstrasse 13
7324 Vilters
Telefon 081 411 38 38
Fax 081 411 38 18

info@ch.nordson.com
www.nordson.ch

60 Jahre Klebstoffauftrag.
Immer einen Schritt voraus.



Präzisionstechnologie.
Lösungen für den Erfolg
unserer Kunden.
Weltweit.



- 200** manroland Swiss AG, Industriehof 30, 3422 Kirchberg, 034 447 71 11, Fax 034 447 74 74
 201 MAPAG Maschinen AG, Weissensteinstr. 2B, 3008 Bern, 031 380 86 00, Fax 031 380 86 01
 202 MAPO AG, Anglikerstr. 42, 5610 Wohlen, 056 618 71 71, Fax 056 618 71 13
 203 MAPO AG, Europa-Str. 12, 8152 Glattbrugg, 044 874 48 48, Fax 044 874 48 18
 204 Marbach AG Stanzformtechnik, Eichweid 8, 6203 Sempach-Station, 041 469 70 50, Fax 041 469 70 55
 205 Marbach Karl GmbH & Co. KG, August-Häuser-Str. 6, D-74080 Heilbronn, Neckar, +49 7131 918 0, Fax +49 7131 918 213
 206 Markem-Imaje AG, Udermühlstr. 26, 8320 Fehraltorf, 044 956 66 00, Fax 044 956 66 01
 207 mat724 AG, Luzernstr. 66, 6208 Oberkirch, 041 467 11 31
 208 Mecatex SA, Chemin des Pierrettes 9, 1025 St-Sulpice, 021 691 40 05, Fax 021 691 45 35
 209 MEDEWO AG, Bahnhofstr. 7, 5616 Meisterschwanden, 056 676 60 90, Fax 056 676 60 99
- 210** Medipack AG, Mühlerstr. 184-188, 8200 Schaffhausen, 052 630 36 36, Fax 052 630 36 37
 211 Meier Verpackungen GmbH, Diepoldsauer-Str. 37, A-6845 Hohenems, +43 5576 7177-0, Fax +43 5576 7177-30
 212 Messer Schweiz AG, Seonerstr. 75, 5600 Lenzburg, 062 886 41 41, Fax 062 886 41 00
 213 Mettler-Toledo (Schweiz) GmbH, Im Langacher 44, 8606 Greifensee, 044 944 45 45, Fax 044 944 45 10
 214 Montech AG, Gewerbestr. 12, 4552 Derendingen, 032 681 55 00, Fax 032 682 19 77
 215 MPS Maschinen & Pack-Systeme AG, Langackerstr. 29, 6330 Cham, 041 780 36 81, Fax 041 780 47 33
 216 Müller J.P. AG, Tödistr. 48, 8810 Horgen, 043 244 10 50, Fax 043 244 10 51
 217 Multipond Wägetechnik GmbH, Traunreuterstr. 2-4, D-84478 Waldkraiburg, +49 8638 961-0, Fax +49 8638 961-111
 218 Multivac Export AG, Bösch 65, 6331 Hünenberg, 041 785 65 65, Fax 041 785 65 10
 219 Netstal-Maschinen AG, Tschachenstrasse, 8752 Näfels, 055 618 61 11, Fax 055 618 66 05
- 220** Neuhaus AG, Mülligerstr. 80, 5210 Windisch, 056 448 99 22, Fax 056 441 70 14
 221 Neumeyer AG, Landstr. 60, 5426 Lengnau, 056 266 50 50, Fax 056 266 50 51
 222 Nicopac Verpackungssysteme + Industriefotografie, Im Obersteig 4a, 8840 Einsiedeln, 055 412 79 76, Fax 055 412 79 77
 223 Novindustria AG, Gewerbestr. 1, 4450 Sissach, 061 976 70 70, Fax 061 976 70 71
 224 NST Diener GmbH, Byfangweg 2 / Postfach 609, 4710 Balsthal, 062 391 59 41, Fax 062 391 13 25
 225 Obrecht Technologie AG, Industriestr. 169, 8957 Spreitenbach, 056 418 64 44, Fax 056 418 64 40
 226 OMNIPACK AG, Martinsbruggstr. 85, 9016 St. Gallen, 071 228 43 83, Fax 071 228 43 80
 227 Omron Electronics AG, Grafenastr. 7, 6304 Zug, 041 748 13 13, Fax 041 748 13 45
 228 OPTIMA packaging group GmbH, Steinbeisweg 20, D-74523 Schwäbisch Hall, +49 791 506-0, Fax +49 791 5069000
 229 Orgapack GmbH, Silberstr. 14, 8953 Dietikon, 044 745 50 50, Fax 044 745 52 33
- 230** Ozonia AG, Stettbachstr. 1, 8600 Dübendorf, 044 801 85 11, Fax 044 801 85 01
 231 Pack-Part GmbH, Kraftwerkstr. 24, 4303 Kaiseraugst, 061 811 11 09, Fax 061 811 21 66
 232 Paliwoda AG, Im Chapf 2, 8703 Erlenbach, 044 910 50 05, Fax 044 910 44 05
 233 Pamasol Willi Mäder AG, Driesbühlstr. 2, 8808 Pfäffikon, 055 417 40 40, Fax 055 417 40 44
 234 Pamatech System AG, Alte Obfelderstr. 68, 8910 Affoltern, 044 762 10 40, Fax 044 762 10 49
 235 PanGas AG, Industriepark 10, 6252 Dagmersellen, 0844 800 300, Fax 0844 800 301
 236 PAXMATIC AG, Oldisstr. 55, 7023 Haldenstein, 081 354 10 00, Fax 081 354 10 01
 237 Paxona AG, Industrie-Bännli 19, 4628 Wolfwil, 062 926 27 77, Fax 062 926 13 34
 238 Pepperl + Fuchs AG, Sägeweg 7, 2557 Studen, 032 374 76 76, Fax 032 374 76 78
 239 Peyer Graphic AG, Weststr. 10, 5426 Lengnau, 056 266 51 11, Fax 056 266 51 01
- 240** Polytechna AG, Buchgrindelstr. 13, 8620 Wetzikon, 044 953 22 11, Fax 044 953 22 19
 241 Polytype Converting SA, 26, Route de la Glâne, 1701 Fribourg, 026 426 11 11, Fax 026 426 11 12
 242 Printec Form AG, Riedtal/Galgenweg 1, 4800 Zofingen, 062 746 99 99, Fax 062 751 13 76
 243 Prodinger Verpackung AG, Hauptstr. 171, 4422 Arisdorf, 061 335 90 00, Fax 061 335 90 10
 244 Prontopack AG, Mühlerstr. 184-188, 8200 Schaffhausen, 052 630 36 36, Fax 052 630 36 37
 245 Prontophot (Schweiz) AG, Sonnentalsr. 5, 8600 Dübendorf, 044 821 01 44, Fax 044 822 10 40
 246 Prose Messtechnik GmbH, Parkstr. 1a, 5012 Schönenwerd, 062 849 99 01, Fax 062 849 99 02
 247 Puricelli + Keller Ing. AG, Schützenwisstr. 19, 8124 Maur, 044 887 69 60, Fax 044 887 69 61
 248 QualiVision AG, Seestr. 64, 8942 Oberrieden, 043 500 55 00, Fax 043 500 55 01
 249 Quenzer Walter R. AG, Neustr. 49, 5430 Wettingen, 056 437 60 30, Fax 056 437 60 31

Speedmaster XL 106 – Technologie und Produktivität ohne Kompromisse

Seit ihrer Vorstellung bei drupa 2004 ist die Speedmaster XL 106 das Mass aller Dinge in Sachen Fortdruckleistung, Druckstabilität und Ausbringung und mit über 1200 Installationen im Markt ist sie die einzige Maschine in dieser Leistungsklasse. Die Speedmaster XL 106 ist die konsequente Weiterentwicklung der erfolgreichen Speedmaster XL 105. Mit 18 000 Bogen pro Stunde im Schön- und Widerdruck und auch im Schön- und Widerdruck erreicht sie Spitzenwerte. Die 20 Prozent höhere Produktionsleistung bietet neue Chancen für den hochindustriellen Akzidenzdruck und den Verpackungsdruck. Das perfekte Zusammenspiel von Preset-Funktionalität, einem auf maximale Produktionsgeschwindigkeit optimierten Bogenlauf und einer Maschine, die durchgängig auf höchste Druckqualität ausgelegt ist, sowie einfachster Bedienung machen die Speedmaster XL 106 zu der Peak-Performance-Maschine im Format 70 x 100.

Die Speedmaster XL 106 ist mit innovativen Komponenten zur Rüstzeitreduzierung und Produktivitätssteigerung ausgestattet. Als einziger Hersteller liefert Heidelberg ab Werk Kennlinien-Datenbanken für unterschiedliche Bedruckstoffe, Geschwindigkeiten und Farben. Damit entfallen viele manuelle Nachföhrfähigkeiten an der kompletten Maschine und die Produktionsgeschwindigkeit wird schneller erreicht. Die automatischen Wascheinrichtungen für Farbwalzen, Gummituch- und Druckzylinder mit baureihenübergreifend optimierten und individuellen Waschprogrammen ermöglichen eine Verkürzung der Waschzeiten um bis 30 Prozent. So kann das Waschen des Gummituchs auf insgesamt 50 Sekunden verkürzt werden. Mit dem Farb- und Feuchtsystem Hycolor wird in Kombination mit dem Color Package in Rekordzeit nicht nur eine höchstmögliche Farbstabilität, sondern auch eine Verkürzung der Rüstzeit und weniger Makulatur über die gesamte Auflage erreicht – und dies bei jeder Geschwindigkeit. Das neue Bedienstellenkonzept mit Glas-Touchscreen am Anleger und an Druck- und Lackierwerken ermöglicht eine durchgängig einheitliche Bedienung der gesamten Maschine. Zusammen mit dem Prinect Press Center unterstützt dies einen prozessorientierten Produktionsablauf.

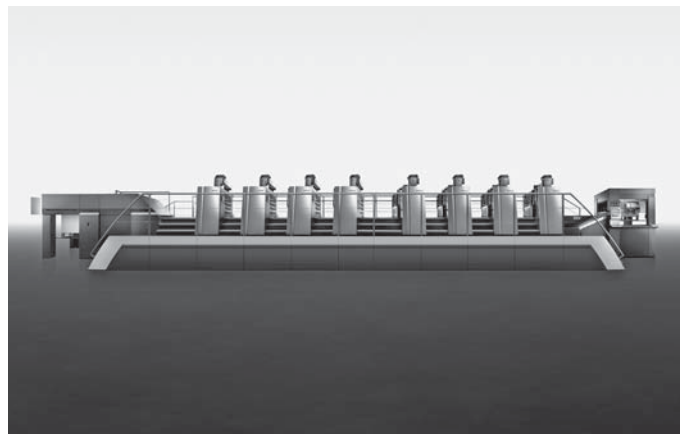

Selbst die Integration von Inkjet-Systemen in die Druckmaschine ist inzwischen Realität. Die Inkjet-Einrichtung in der Speedmaster XL 106 ermöglicht im Zusammenspiel mit Prinect Inspection Control die Prüfung von Einzelnutzen und das Markieren von fehlerhaften Nutzen. Diese markierten Nutzen können in der Weiterverarbeitung z. B. in der Faltschachtelklebemaschine automatisch erkannt und ausgeschleust werden. Selbstverständlich ist auch das Ein-drucken von alphanumerischen Codes möglich.

Es gibt sie von zwei bis 17 Werken mit oder ohne Wendeeinrichtung, und sie ist für die Verarbeitung von Inmould-Folien bis zum Kraftkarton ausgelegt. Als massgeschneiderte Maschine ist sie als L-P-L-Konfiguration (Lack-Wendung-Lack), als Duo-Press mit Flexo- vor Offsetdruckwerken oder als rotative Stanze von zum Beispiel Inmould-Etiketten erhältlich.

Als Vorreiter des ökologischen Druckens entwickelt Heidelberg Lösungen, um CO₂-Prozessemissionen und Abfälle zu reduzieren und zu eliminieren. Deshalb setzt die Speedmaster XL 106 technologisch nicht nur in Bezug auf Produktivität Massstäbe. Ihre hohe Energieeffizienz und der schonende Ressourceneinsatz machen sie zu der umweltfreundlichsten Maschine ihrer Klasse. Dies dokumentiert das Prüfsiegel «emissionsgeprüfte Druckmaschine» der Berufsgenossenschaft und bestätigt, dass die strengen Grenzwerte eingehalten werden. Das gilt für alle konventionellen und UV-Maschinen. Die Speedmaster XL 106 ist auf Wunsch CO₂-neutral gestellt verfügbar. Ein Weg, den Energiebedarf zu reduzieren, ist, mit Hilfe der Wärmerückgewinnung die Wärme aus der Abluft der DryStar-Combination-Trockner erneut für den Trocknungsprozess zu nutzen. Das Pudergerät PowderStar AP 500 erreicht mit dem innovativen Puderauftragssystem eine Einsparung von bis 50 Prozent. Der komplette Verzicht auf Alkohol ist ein weiterer, wichtiger Beitrag für eine umweltschonende Druckproduktion. Das Ergebnis: erhöhte Umweltfreundlichkeit im Druckprozess, und dies zu geringeren Kosten.

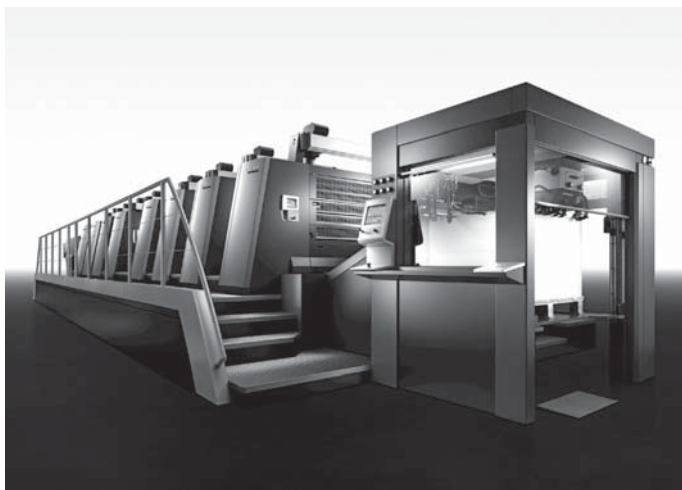

Speedmaster XL 106-D

Mit der Speedmaster XL 106-D für rotatives Stanzen setzt Heidelberg Massstäbe bei der Produktion von Inmould-Etiketten. Diese Art der Etiketten kommt beispielsweise bei der Verpackung von Eiscremebehältern, Dessert-, Margarine- und Joghurtbechern, Salatbehältern sowie Deckeln oder Farbeimern zum Einsatz. Basis der Speedmaster XL 106-D ist die Technologie der neuen Speedmaster XL 106, die auch beim Stanzen eine höchste Produktivität ermöglicht. Die Speedmaster XL 106-D arbeitet nach dem Prinzip der rotativen Stanze, die einige Vorteile gegenüber den bisher üblicherweise bei der Produktion von Inmould-Etiketten verwendeten Flachbett- oder Durchdruckstanzen bietet.

Die Speedmaster XL 106-D ist bereits nach 15 Minuten eingerichtet. Durch die Genauigkeit der Zylinder und der Stanzform ist kein separates Zurichten erforderlich. Es lassen sich Folien mit einer Dicke von 0,03 bis 0,3 mm verarbeiten. Und während Durchdruckstanzen nur bis zu einer Etikettengrösse von 400 mm einsetzbar sind, liegt das maximale Stanzformat der Speedmaster XL 106-D bei 740 mm x 1050 mm. Ebenfalls ein Plus: Bei Auflagen bis zu 500.000 Bogen reduzieren sich die Werkzeugkosten im Vergleich zu Flachbettstanzen um mehr als 50 Prozent. Komponenten aus der Wendetechnologie der Speedmaster XL 106 ermöglichen eine kantengenaue Stapelbildung, ohne dass sich ein einzelner Nutzen aus dem Bogen löst.

Heidelberg Schweiz AG
Brunnmattstrasse 20
3001 Bern
Telefon 031 385 01 11
Fax 031 385 03 33

info.ch@heidelberg.com
www.heidelberg.com/ch



PAGO
A company of
Fuji Seal

Etiketten und Etikettiertechnik

Alles aus einer Hand

Pago ist Ihr Spezialist für massgeschneiderte Systemlösungen rund um die Ausstattung Ihrer Produkte mit Selbstklebeetiketten:

- Attraktive Dekorationsetiketten
- Pagomedia Mehrlagen-Etiketten für On Pack-Promotions und umfangreiche Informationen
- Spezialetiketten für mehr Convenience, Sicherheit und für weitere Funktionen
- Logistiketiketten und Farbbänder
- Etikettiersysteme für alle Anforderungen

Fragen Sie uns, wir beraten Sie gerne!

Pago AG
CH-9472 Grabs

www.pago.com

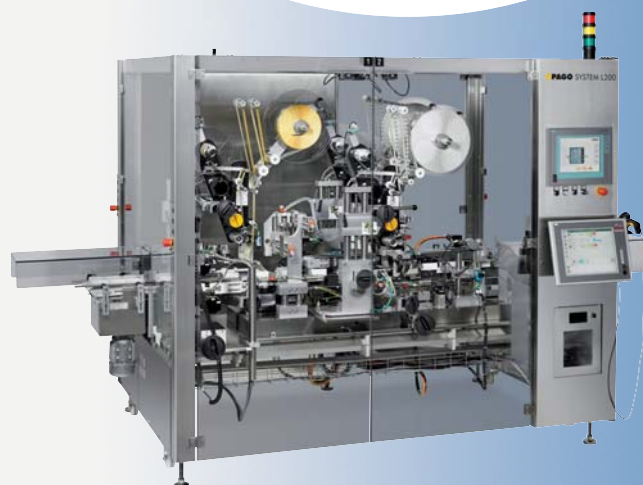

PAGO Ihr Systemspezialist für Etiketten und Etikettiertechnik

- 250** r/c packaging group Limmatdruck I Zeiler AG, Gartenstadtstr. 5, 3098 Köniz, 031 978 11 11, Fax 031 978 15 76
- 251 Ratioform Verpackungen AG, Althardstr. 257, 8105 Regensdorf, 043 411 60 10, Fax 043 411 60 11
- 252 Rausser Handelsfirma, Lohwisstr. 50, 8123 Ebmatingen, 044 823 60 60, Fax 044 823 60 66
- 253 Ravelli SA, Hohstr. 1, 8302 Kloten, 044 810 09 47, Fax 044 810 88 66
- 254 Relianz AG, Stationsstr. 43, 8906 Bonstetten, 044 701 82 82, Fax 044 701 82 99
- 255 RINCO ULTRASONICS AG, Industriestr. 4, 8590 Romanshorn, 071 466 41 00, Fax 071 466 41 01
- 256 Rodata AutoID AG, Industriestr. 14, 8305 Dietlikon, 044 824 36 00, Fax 044 824 36 25
- 257 Rohrer AG, Bremenstallstr. 1, 4313 Möhlin, 061 855 21 11, Fax 061 855 21 15
- 258 Romer Maschinenbau AG, Alpenblickstr. 33, 8630 Rütli, 055 260 33 48, Fax 055 260 33 49
- 259 Rommelag AG, Postfach, 5033 Buchs, 062 834 55 55, Fax 062 834 55 00
- 260** RonTech AG, Rheinstr. 59, 7012 Felsberg, 081 257 01 00, Fax 081 257 01 01
- 261 Rotzinger AG, Rinaustr. 30, 4303 Kaiseraugst, 061 815 11 11, Fax 061 815 11 12
- 262 Rovema Verpackungsmaschinen GmbH, Industriestr. 1, D-35463 Fernwald, +49 641 409-0, Fax +49 641 4092-12
- 263 Ruba Thermoplast AG, Bummerten 25, 4315 Zuzgen, 061 871 08 08, Fax 061 871 08 47
- 264 Rychiger AG, Alte Bernstr. 135, 3613 Steffisburg, 033 439 68 68, Fax 033 439 68 88
- 265 SAAM Verpackungstechnik, Wabernstr. 63, 3007 Bern, 031 372 43 83
- 266 Saner Beschriftungstechnik AG, Haslistr. 41, 4600 Olten, 062 287 51 51, Fax 062 287 51 52
- 267 Sapal SA, Av. du Tir Fédéral 44, 1024 Ecublens, 021 633 52 00, Fax 021 633 52 11
- 268 Saropack AG, Seebleichstr. 50, 9401 Rorschach, 071 858 38 38, Fax 071 858 38 86
- 269 Satomec AG, Hinterbergstr. 11, 6330 Cham, 041 748 17 77, Fax 041 748 17 55
- 270** Sauter AG, Büelrebenstr. 10, 8185 Winkel, 044 860 22 33, Fax 044 860 26 16
- 271 Scapa (Schweiz) AG, Feldmühlestr., 9400 Rorschach, 071 844 71 11, Fax 071 844 73 90
- 272 Scheibler AG Lebensmitteltechnologie, Baslerstr. 23, 5080 Laufenburg, 062 869 10 90, Fax 062 869 10 99
- 273 Schlumpf Industrieprodukte GmbH, Oberneuhofstr. 3, 6340 Baar, 041 619 88 87, Fax 041 619 88 88
- 274 Schubert Gerhard GmbH, Hofackerstr. 7, D-74564 Crailsheim, +49 7951 400-0, Fax +49 7951 8588
- 275 SDL Schweiz. Drahtziegelfabrik AG, Beundenrain 7-11, 4932 Lotzwil, 062 919 44 14, Fax 062 919 44 20
- 276 Sealed Air S.r.l., Via Trento 7, I-20017 Passirana di Rho, +39 2 9332 613, Fax +39 2 9332 634
- 277 SERVO Handels & Werbe AG, Museumstr. 10, 3000 Bern, 031 350 11 11, Fax 031 350 11 00
- 278 Sick AG, Breitenweg 6, 6370 Stans, 041 619 29 39, Fax 041 619 29 21
- 279 Siemens Schweiz AG Process Industries & Drives, Freilagerstr. 40, 8047 Zürich, 0585 585 585, Fax 0585 583 430
- 280** SIG Combibloc (Schweiz) AG, Laufengasse 18, 8212 Neuhausen am Rheinfluh, 052 674 82 60, Fax 052 674 82 50
- 281 SIGTECH AG Kennzeichnungstechnik mit Automation, Hauptstr. 72, 5037 Muhen, 062 738 32 32, Fax 062 738 32 42
- 282 Simmler AG, Dorfstr. 25, 8630 Rütli, 055 240 54 31, Fax 055 240 70 16
- 283 Sirel AG, Dattenmattstr. 16a, 6010 Kriens, 041 392 11 11, Fax 041 392 11 19
- 284 SK tec SA, Via al Gas 30, 6850 Mendrisio, 091 640 55 40, Fax 091 646 13 10
- 285 Soldati AG, Hasliring 1, 6032 Emmen, 041 269 50 90, Fax 041 269 50 91
- 286 Sotremo SA, route de Pra de Plan 17, 1618 Châtel-St-Denis, 021 905 36 95, Fax 021 905 44 12
- 287 Speckert & Klein AG, Schweizergasse 20, 8023 Zürich, 044 221 10 50, Fax 044 221 17 12
- 288 Spengler Electronic AG, Strehlgasse 5, 4105 Biel-Benken, 061 721 36 92, Fax 061 721 26 76
- 289 Spezial AG, Wehberrütistr. 9, 8833 Samstagern, 044 783 22 99, Fax 044 783 22 98
- 290** Sproll Elektroapparatebau, Schwandenstr. 8, 8143 Stallikon, 044 700 02 12, Fax 044 700 38 68
- 291 SSI Schäfer AG, Schaffhauserstr. 10, 8213 Neunkirch, 052 687 32 32, Fax 052 687 32 90
- 292 SSS-Fördertechnik AG, Samstagernstr. 31, 8832 Wollerau, 044 787 48 48, Fax 044 787 48 58
- 293 Stalder Joh. AG, Bündtenstr. 9, 4419 Lupsingen, 061 911 91 14, Fax 061 911 90 20
- 294 Stanley Works (Europe) GmbH, In der Luberzen 42, 8902 Urdorf, 044 755 60 70, Fax 044 730 70 67
- 295 STEINBOCK Handling AG, Gewerbestr. 14, 8132 Egg, 044 986 30 30, Fax 044 986 30 40
- 296 Stewag-Stanzformen AG, Alte Obfelderstr. 55, 8910 Affoltern a.A., 044 761 29 39, Fax 044 761 54 06
- 297 STI - Grebenhain Display + Verpackung GmbH, Industriegebiet Oberwald, D-36355 Grebenhain, +49 6644 88 0, Fax +49 6644 88 132
- 298 STI-Gustav Stabernack GmbH, Aeschengraben 13, 4051 Basel, 061 273 36 47, Fax 061 273 36 26
- 299 STILL AG, Industriestr. 50, 8112 Otelfingen, 044 846 51 11, Fax 044 846 51 21

ORGATEX®

...schafft Übersicht!



Schneller am Ziel mit leistungsstarken Visual Management

Ordnung und Übersicht

Ob Sichttaschen, Magnettaschen, Bodenmarkierungen, Kanbanmarkierungen bis hin zu Heijunkaboards alle diese Produkte schaffen Übersicht und helfen Ihnen bei der Ordnung am Arbeitsplatz. Unsere Produkte sind universell einsetzbar und werden in allen Branchen verwendet. Schaffen Sie Ordnung und Übersicht durch Visualisierung. Dadurch minimieren Sie Fehler und die Arbeit kann effizienter erfüllt werden.

Kennzeichnungssysteme

- Behälter Kennzeichnungen
- Lagerfach- und Stellplatz-Kennzeichnungen
- Einstecktafel zur Kanban
- Bodenmarkierungen
- Kanban Organisationsmittel



Ihr Partner für universell einsetzbare
Komponenten der Montagetechnik

FMS-Technik AG
Hardmorgenweg 19
Postfach 158
CH-8222 Beringen

Tel. +41 (0)52 687 26 26
Fax +41 (0)52 687 26 20
info@fms-technik.ch
www.fms-technik.ch

FMS-Technik AG schafft Übersicht

Kennzeichnungssysteme und Organisationsmittel

Ob Sichttaschen, Magnettaschen, Bodenmarkierungen, Kanbanmarkierungen bis hin zu Heijunka-Boards: alle diese Produkte schaffen Übersicht und helfen Ihnen bei der Ordnung am Arbeitsplatz. Unsere Produkte sind universell einsetzbar und werden in allen Branchen verwendet. Schaffen Sie Ordnung und Übersicht durch Visualisierung. Dadurch minimieren Sie Fehler, und die Arbeit kann effizienter erfüllt werden.



RFID Kanban-Karten

Mit uns in die Industrie 4.0

Unter der RFID-Technologie ist die Identifikation von Gegenständen mittels elektromagnetischer Wellen zu verstehen. Die Daten werden durch einen Transponder, der sich an einem Gegenstand befindet, an das EDV-System übermittelt. Diese Technologie erleichtert das Identifizieren und Erfassen von Gegenständen.

Mit unseren Partnern haben wir eine kundenindividuelle Lösung erarbeitet, in der ein RFID-Chip in eine Kanban-Karte integriert wurde. Durch diese neu geschaffene Lösung ist uns ein Vorstoss

in die Industrie 4.0 gelungen. Wir wollen hieran anknüpfen und an Weiterentwicklungen in diesem spannenden Bereich arbeiten.

Bitte sprechen Sie uns an, wenn Sie im Bereich automatisierter Erfassung und Kennzeichnung von Behältern eine Lösung suchen. Umsetzbar ist die Integration der Chips in unseren KANN-LABELS, Sichttaschen etc.

Die Funktionsweise in Kurzfassung

1. Der Transponder wird in der rückseitigen Folie der Kanban-Karte mit eingeschweisst und ist komplett unsichtbar
2. Sobald die Karte an einem RFID-System vorbeigeführt wird, werden die Daten automatisch erfasst
3. Das manuelle Erfassen und Buchen der Karte entfällt
4. Die Kanban-Karten müssen nicht lokal gesammelt werden
5. Die Daten werden von der Kanban-Karte in Sekundenschnelle erfasst und sind sofort im ERP-System nachvollziehbar
6. Eine permanente Nachversorgung im Lager ist gewährleistet
7. Die Reaktionszeit wird drastisch reduziert

INFOS

- Kein Mehraufwand für den Mitarbeiter
- Eliminierung von manuellen Buchungsfehlern
- Effizienter Logistikprozess durch aktuelle Bedarfsmeldungen

FMS-Technik AG
Hardmorgenweg 19
8222 Beringen

Telefon 052 687 26 26
Fax 052 687 26 20

info@fms-technik.ch
www.fms-technik.ch



- Rollenschneidmaschinen für Folien und Papiere
- Lohnschneiden von Rolle auf Rolle
- Etiketten
- Thermo Transfer Folien
- PE, PP, PET Folien Silikonisiert

Qualiroll GmbH
Grossackerstrasse 6
5644 Auw
Telefon 056 675 30 30
Fax 056 675 30 31

www.qualiroll.ch
info@qualiroll.ch



Drucker - Service - Papiere - Tinten

3M - Matic

Kartonverschliessmaschinen der Firma 3M
Das universell einsetzbare Spitzenprodukt.



Vertretung für die Schweiz

KELLENBERGER AG THUN

Mittlere Strasse 13, CH-3601 Thun
Telefon 033 227 33 33, Telefax 033 227 33 39
www.kellenberger-ag.com

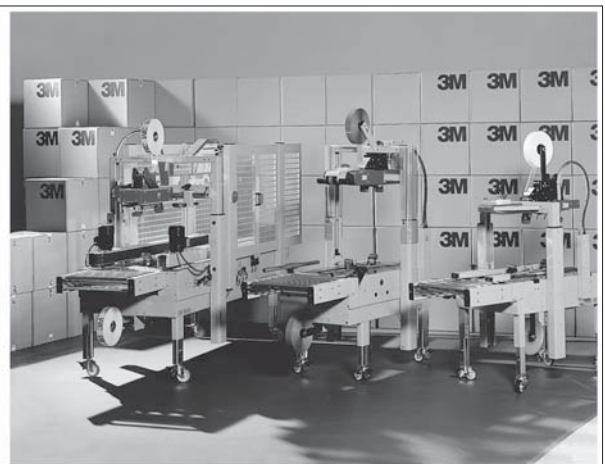

- 300** Stöcklin Logistik AG, Postfach, 4143 Dornach, 061 705 81 11, Fax 061 701 30 32
 301 Strapex GmbH, Rigackerstr. 18, 5610 Wohlen, 056 619 80 80, Fax 056 619 80 81
 302 Strico AG SATO-Distribution, Allmendstr. 14, 8320 Fehraltorf, 043 377 30 10, Fax 043 377 30 11
 303 Strico AG Strichcode-Kennzeichnung, Allmendstr. 14, 8320 Fehraltorf, 043 377 30 10, Fax 043 377 30 11
 304 Südpack Bioggio SA, via Mulini, 6934 Bioggio, 091 874 82 00, Fax 091 874 82 01
 305 Synopac AG, Langenhagstr. 3, 4147 Aesch, 061 756 99 70, Fax 061 756 99 79
 306 TAMPOPRINT AG, Lingwiesenstr. 1, D-70825 Korntal-Münchingen, +49 7150 928-0, Fax +49 7150 928-400
 307 Tanner & Co. AG Verpackungstechnik, Industriestr. 3, 5616 Meisterschwanden, 056 676 67 67, Fax 056 676 67 68
 308 Teca-Print AG, Bohlstr. 17, 8240 Thayngen, 052 645 20 00, Fax 052 645 21 01
 309 Tecpac AG, Rishaldenweg 31, 4852 Rothrist, 062 785 80 05, Fax 062 785 80 09

- 310** Telsonic AG, Industriestr. 6b, 9552 Bronschhofen, 071 913 98 88, Fax 071 913 98 77
 311 Temp Fabrikation AG, Birkenstr. 49, 6343 Rotkreuz, 041 790 12 22, Fax 041 790 14 15
 312 Terex Material Handling AG, Bahnhofstr. 3, 8305 Dietlikon, 044 835 11 11, Fax 044 835 11 00
 313 tesa tape Schweiz AG, Industriestr. 19, 8962 Bergdietikon, 044 744 34 44, Fax 044 744 32 22
 314 Test KG, Bösch 63, 6331 Hünenberg, 041 785 60 10, Fax 041 785 60 15
 315 Thürlings Verpackungsmaschinen GmbH, Vockelsteinstr. 19, D-41749 Viersen, +49 2162 72 72, Fax +49 2162 64 00
 316 Toel Recycling AG, Ringsstr. 14, 8600 Dübendorf, 044 801 10 00, Fax 044 801 10 01
 317 ToKra GmbH, Hinterbergstr. 11, 6330 Cham, 041 741 65 65, Fax 041 741 65 66
 318 Toltabex AG, Spilchbüel 7, 8342 Wernetshausen, 044 977 11 22, Fax 044 977 11 23
 319 Tosag Engineering AG, Fuchswaldweg 12, 4852 Rothrist, 062 794 38 28, Fax 062 794 14 58

- 320** TOSHIBA TEC Europe Retail Information Systems S.A., Europark Fichtenhain B 15, D-47807 Krefeld, +49 2151 838 01, Fax +49 2151 838 480
 321 Toyota Material Handling Schweiz AG, Riedackerstr. 1, 8153 Rümlang, 0844 869 692, Fax 043 211 20 61
 322 Tracomme AG, Dorfstr. 8, 8906 Bonstetten, 044 709 07 07, Fax 044 709 07 70
 323 Tradepack AG, Industrie Winkel 19, 8637 Laupen, 055 256 00 20, Fax 055 256 00 22
 324 Tramapack SA, Chemin de la Rippe, 1303 Penthas, 021 632 84 00, Fax 021 632 84 02
 325 Transver AG, Zürcherstr. 42, 8852 Altendorf, 055 451 88 88, Fax 055 451 88 89
 326 Tschäppät - Abfülltechnik, Hauptstr. 24, 8832 Wollerau, 044 785 08 08, Fax 044 785 06 07
 327 Uhlmann Höfliger Schweiz GmbH, Talstr. 40, 4144 Arlesheim, 061 702 23 70, Fax 061 702 23 73
 328 Ultramatic AG, Hintermühlenstr. 6, 8409 Winterthur, 052 242 85 27, Fax 052 242 41 40
 329 Urech Max AG Lager- und Fördertechnik, Parallelstr. 4, 5606 Dintikon, 056 616 70 10, Fax 056 616 70 20

- 330** VAC-STAR Verpackungsmaschinen AG, Rte de l'Industrie, 1786 Sugiez, 026 673 93 00, Fax 026 673 05 38
 331 VC999 Verpackungssysteme AG, Melonenstr. 2, 9100 Herisau, 071 353 59 00, Fax 071 353 59 01
 332 Vebicode AG, Schönbodenstr. 4, 8640 Rapperswil, 055 220 61 61, Fax 055 220 61 60
 333 Vektor AG, Gewerbestr. 8, 8606 Nänikon, 044 908 22 22, Fax 044 908 22 33
 334 Videojet Technologies Suisse GmbH, Gummertliweg 7, 4702 Oensingen, 062 388 33 33, Fax 062 388 33 44
 335 Vinota GmbH, Seetalstr. 4, 5630 Muri, 056 664 23 36, Fax 056 664 43 00
 336 VTT AG, Hardstr. 47, 4132 Muttentz, 061 717 98 98, Fax 061 717 98 90
 337 Wanfried-Druck Kalden GmbH, Vor dem Untertor, D-37281 Wanfried, +49 5655 987-0, Fax +49 5655 987-147
 338 WellPack AG, Zürichstr. 46, 8840 Einsiedeln, 055 418 83 83, Fax 055 418 83 84
 339 Wilco AG, Rigackerstr. 11, 5610 Wohlen, 056 618 43 43, Fax 056 618 43 44

- 340** Wilux Print AG, Rosswiesstr. 25 / Industrie Sennweid, 8608 Bubikon, 055 253 24 24, Fax 055 253 24 25
 341 Windmüller & Hölscher KG, Münsterstr. 50, D-49525 Lengerich, Westf, +49 5481 14-0, Fax +49 5481 14-2649
 342 Witech Maschinen AG, Hofstr. 99, 8620 Wetzikon, 044 972 28 80, Fax 044 972 28 81
 343 Witronic AG, Breitenstr. 10, 4852 Rothrist, 062 745 88 77, Fax 062 751 52 24
 344 Witronic SA, Chemin du Caudrey 4, 1072 Forel, 021 729 86 46, Fax 021 728 76 21
 345 Wittmann Kunststofftechnik AG, Uznacherstr. 18, 8722 Kaltbrunn, 055 293 40 93, Fax 055 293 40 94
 346 Wunderli Electronics AG, Burgstr. 70, 8570 Weinfelden, 071 622 52 10, Fax 071 622 47 40
 347 X-Rite / Pantone Europe GmbH, Althardstr. 70, 8105 Regensdorf, 044 842 24 00, Fax 044 842 22 22
 348 Xelog AG, Birkenstr. 49, 6343 Rotkreuz, 041 783 80 00, Fax 041 783 80 02
 349 zaugg maschinenbau ag, Parkstr. 22, 5012 Schönenwerd, 062 858 85 85, Fax 062 858 85 86

Klein im Format, gross in der Leistung

Erstmals an einer Messe weltweit wurde die Maschine «Baby Tray» vorgestellt, eine Weiterentwicklung der bestehenden Tray- und Bliss-Former von Verpama.

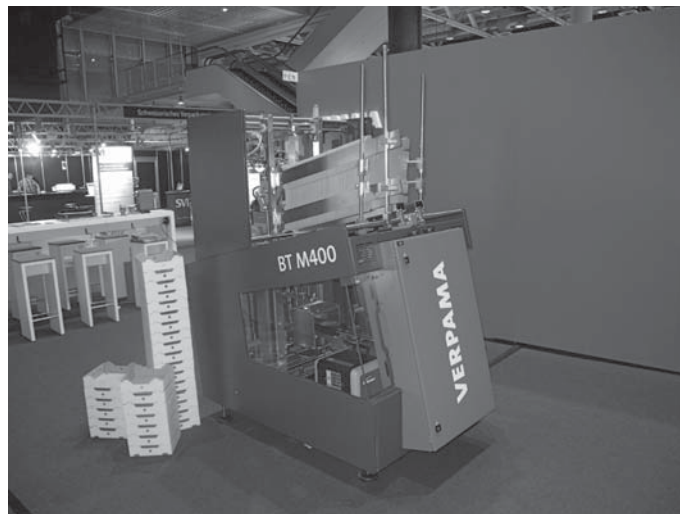

Der «Baby Tray» ist eine kleinere Weiterentwicklung der bestehenden Tray- und Bliss-Former von Verpama.

Der Baby Tray wird als kleinere Alternative zu den grossen Maschinen mit einem guten Preis-Leistungs-Verhältnis positioniert. Er verfügt über die bewährte Technologie und dieselben Prozesse wie die grossen Maschinen, ist aber in den Dimensionen wesentlich kleiner, dadurch individueller in der Anwendung und günstiger in der Anschaffung. Die automatische und kompakte Maschine mit vertikaler Kartonförderung und Linearantrieb richtet aus einem flachen Kartonzuschnitt von maximal 800 mm x 800 mm eine Schachtel auf und verklebt diese mit Heissleim. Erzeugt werden dabei bis zu 50 Schachteln pro Minute. Der Formatbereich liegt dabei zwischen minimal 120 mm x 120 mm x 45 mm und maximal 400 mm x 400 mm x 250 mm. Dabei sind laut Aussteller sowohl beim Schachteldesign wie auch bei der Anzahl verschiedener Boxen fast keine Grenzen gesetzt. Der Baby Tray ist auch rein elektrisch erhältlich. Dies macht ihn standortflexibler, da er unabhängig von einem Luftdruckanschluss platziert werden kann. Zudem entfallen die Kosten des Luftdrucks. Verpama bietet den Baby Tray auch als Mietmaschine für kurzfristige Überbrückungen von Kapazitätsengpässen oder für den saisonalen Einsatz an.

Quelle: Packaktuell

Verpama AG
 Schwerzistrasse 20
 8807 Freienbach
 Telefon 055 616 77 77
 Fax 055 616 77 88

info@verpama.ch
 www.verpama.ch



www.lebensmittelkatalog.ch

Verlag Garzetti & Staiger

Fahren und Wägen ...

... in einem Arbeitsgang!

- **NEU: geeicht lieferbar!**
- Extrem grosses Display
- Überlastschutz, robust
- Wägen und Tarieren
- Tara-Eingabe (Pre-Tara)
- Wägebereich 2000 kg
- Teilung 0,5 kg
- Autonomie über 60 Stunden

Viele weitere Waagen
auf Anfrage!



Swiss Waagen

info@swisswaagen.ch
www.swisswaagen.ch

Swiss Waagen DC GmbH
Freiestrasse 13, CH-8610 Uster
Telefon +41 (0)43 843 95 90
Fax +41 (0)43 843 95 92

Verpackungsgeräte- und Anlagenanbieter mit vielen führenden Nischenprodukten!

Leidenschaft, ein fundiertes Wissen und viel Erfahrung, gepaart mit einem grossen und breiten Produkte-Lieferprogramm (unter anderem) für die Lebensmittel-/Pharma-/Kosmetik- und Chemieindustrie, sind die Eckpfeiler unserer Unternehmung und bestärken uns in vielen Produktgebieten als CH-Marktleader.

Mit der jährlichen Kostensteigerung werden auch immer mehr Einzel- und Kleinunternehmer zur mehr Automation in der Verpackung von Produkten gezwungen. Nur wollen viele Kleinproduzenten nicht sofort die grossen Investitionen tätigen und planen deshalb in einem ersten Schritt eine Teilautomation. Nebst der Planung für komplette Verpackungsstrassen kommt nun die Extra Pack GmbH mit ihren vielen, führenden Nischenprodukten ins Spiel. Wenn kleine Mischanlagen, halbautomatische Füllanlagen, Schlauchbeutelanlagen, Kartonieranlagen oder Endverpackungshilfen gefragt sind, wir haben sie in unserem umfangreichen Lieferprogramm.

So unterstreichen wir auch unser Motto «Verpackungsmaschinen von A-Z».

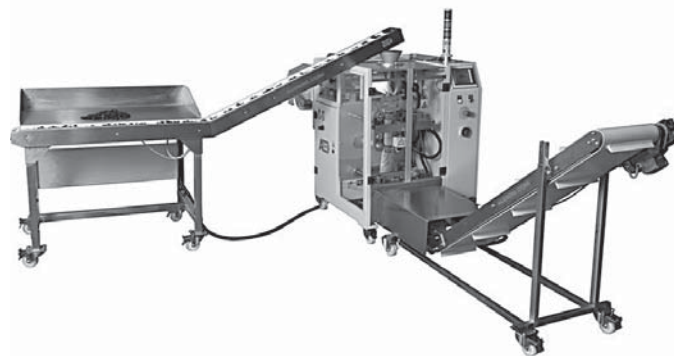

So bieten wir zum Beispiel mit der AUDION AVM 190HS eine der derzeit kompaktesten vertikalen Schlauchbeutelanlagen an, welche lediglich 1,20 m in der Bauhöhe aufweist. Die für die vollautomatische Dosierung und Verpackung entwickelte AVM 190HS kann mit allen erdenklichen Dosierungen kombiniert und synchronisiert werden. Das Verpacken von Schütt-/Stückgütern als auch von Flüssigkeiten ist mit dieser Anlage problemlos möglich. Der maximale Leistungsbereich erstreckt sich von 40 Takten/Min. bis hin in der Servo-Variante mit 80 Takten/Min. Die maximale Beutelbreite beträgt 190 mm bei einer max. Länge von maximal 300 mm. Alle Arbeitsabläufe sind durch ein benutzerfreundliches Touch-Panel überwacht. Kurzum, ein kleines, fahrbares System mit vielen Möglichkeiten einer Grossanlage.

Sind Kleinstgeräte wie Folienschweissgeräte aller Art, Schrumpfpacker oder Vakuumkammergeräte gewünscht, bietet auch in diesen Fällen die Extra Pack ein sehr weites Produkteportfolio, wie sonst kein anderer und darf sich auch hier als einen der führenden Unternehmen bezeichnen. Mit dem eigenen Service können wir alle Bedürfnisse und Anforderungen von unseren Kunden vollumfänglich abdecken. Besuchen Sie unsere Website www.extrapack.ch und machen Sie sich ein Bild über unsere Möglichkeiten.

Extra Pack GmbH
Brunastrasse 185
8951 Fahrweid
Telefon 044 747 55 55
Fax 044 747 55 56

info@extrapack.ch
www.extrapack.ch





AUDION vertikale Schlauchbeutelanlage AVM 190 HS

Klein, kompakt, fahrbar – Höhe nur 1,20 m bei ca. 1 m³ Bodenfläche!
Für Leistungen bis 40 Beutel/Min – mit Servo bis 100 Beutel/Min.
Problemlose Kombination mit allen erdenklichen Dosiersystemen
PE/OPP/ALU-VERB Beutel von B = 50–190 mm und L = 50–300 mm

Verpackungsmaschinen von A-Z

www.extrapack.ch

- 350** Zehnder & Sommer AG, Saanefeldstr. 2, 3178 Böisingen, 031 740 50 50, Fax 031 740 50 51
 351 Zellweg AG, Juchstr. 1, 8500 Frauenfeld, 052 354 30 30, Fax 052 354 30 31
 352 Zetes autoID Systems AG, Pünten 4, 8602 Wangen, 044 823 16 16, Fax 044 823 16 17
 353 ZidaTech AG, Fabrikstr. 9, 4614 Hägendorf, 062 209 60 30, Fax 062 209 60 66
 354 Zünd Systemtechnik AG, Industriestr. 8, 9450 Altstätten, 071 757 81 00, Fax 071 757 81 11
 355 Zwahlen Bruno AG, Bachstr. 21, 8594 Güttingen, 055 286 30 70, Fax 055 286 30 79

Massgeschneiderte Technik für flexible Verpackungen

Ende 2013 hat KBA die italienische Flexotecnica S.p.A. übernommen und damit das breite Produktportfolio für den Wachstumsmarkt Verpackungsdruck erweitert. KBA-Flexotecnica S.p.A. beliefert die Produzenten flexibler Verpackungen mit Flexo-Rotationen in Zentralzylinderbauweise (CI). Die in verschiedenen Leistungs-, Ausstattungs- und Automatisierungsebenen verfügbaren EVO-Baureihen werden vorwiegend für den Druck und die Veredelung auf Kunststofffolien, Papier, Karton, aluminiumbeschichteten oder mehrlagig laminierten Materialien eingesetzt.

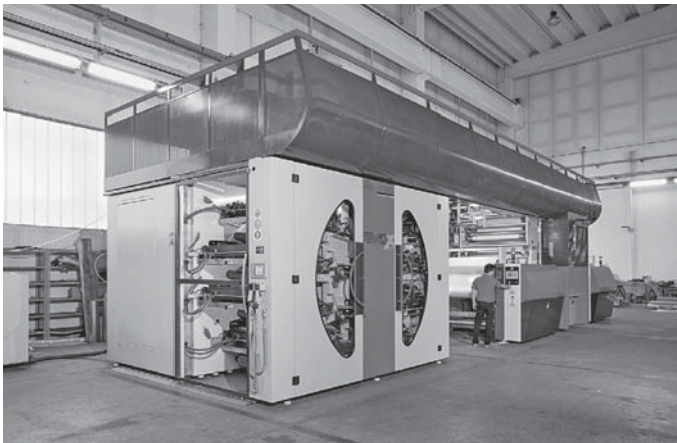

Die EVO XD-Baureihe von KBA-Flexotecnica adressiert mit vielen Innovationen die heutigen Marktanforderungen im Flexodruck.

Die Flexo-Rotationen der EVO-Baureihen haben bis zu zwölf Druckwerke und weitere Zusatzaggregate für die Inline-Veredelung. Die möglichen Druckbreiten liegen zwischen 600 und 2500 mm bei variablen Drucklängen. Die maximale Druckgeschwindigkeit beträgt 1000 m/min. Das Programm deckt von der budgetorientierten Einstiegsmaschine bis zur hoch automatisierten Hightech-Anlage die wesentlichen Anforderungen im flexiblen Verpackungsdruck ab.



Die EVO XG-Baureihe ist für grössere Druckbreiten bis zu 2 m und hohe Druckgeschwindigkeiten bis 600 m/min. ausgelegt.

Lieferprogramm

- CI-Flexorotationen für den mehrfarbigen Schön- oder Widerdruck
- Laminiermaschinen für den Flexodruck, Tiefdruck oder für lösemittelfreie Technologien zum Auftragen von Kaltsiegel oder Heissklebern
- Anwendungen für wasserbasierende, lösemittelhaltige oder UV-Farben und Lacke
- Anwendungen mit Digitaldruck und EB-Trocknungsverfahren
- Hybrid-Anlagen mit unterschiedlichen Druck-, Lackier- und Beschichtungsverfahren in einem Arbeitsgang

Anwendungsgebiete

- Verpackungen von Lebens- und Arzneimitteln
- Beutel und Taschen
- Etiketten
- Industriesäcke
- Waschmittel, Kosmetik- und Hygieneartikel
- Verpackungen für Tiefkühllebensmittel
- Milchtüten und andere Flüssigbehälter
- Kartonverpackungen in allen Bereichen

Die getriebelose Rotation EVO XD HIGH PROFIT deckt in Ausstattung und Leistung die Anforderungen vieler Anwender ab. Sie wurde für eine effiziente und qualitativ hochwertige Druckproduktion entwickelt.

Die EVO XDn und EVO XDn mit kompakter Bauweise und intelligenter Bedienerergonomie deckt bei einem begrenzten Investitionsbudget den zunehmenden Bedarf an kleinen Auflagen effizient und in hoher Druckqualität.



Sleeve-Wechsel an der Hightech-Anlage EVO XG 12.

Die getriebelose Sleeve-Baureihe EVO XG ist für Druckbreiten bis zu 2 m und hohe Druckgeschwindigkeiten bis 600 m/min bei unterschiedlichsten Bedruckstoffen ausgelegt. Mit kurzen Rüstzeiten ist sie gut für kleine und mittlere Auflagen geeignet.

Die EVO XG LR-Baureihe (LR = Large Repeat) hat eine von 1000 auf 1200 mm vergrösserte maximale Drucklänge. Sie ist für grosse Verpackungsaufträge konzipiert und garantiert auch bei grossen Bahnbreiten eine hohe Produktionsleistung.

Das Spitzenmodell EVO XG 12 hat zur drupa 2012 den FlexoTech-Award gewonnen. Sie verfügt über bedeutende Innovationen für hohe Effizienz und Produktivität im High-End-Bereich.

Print Assist AG
 Grabackerstrasse 5
 8181 Höri
 Telefon 044 872 33 00
 Fax 044 872 33 50

info@printassist.ch
 www.kba.com

Offset



KBA

Flexo



KBA
 KBA-Flexotecnica S.p.A.

+

Offset oder Flexo? Wir können beides und noch mehr

Sie drucken Verpackungen auf Papier, Karton, Folie, Blech, Glas oder Wellpappe. Für all das hat KBA bewährte Lösungen und ist in vielen Segmenten führend. Verpackungsdrucker nutzen schon lange die überlegene Produktivität unserer Rapida-Bogenoffsetanlagen. Den Produzenten flexibler Verpackungen können wir mit den EVO-Rotationen von KBA-Flexotecnica ebenfalls modernste Drucktechnik anbieten. Inklusiv der direkten Betreuung über das weltweite KBA-Netzwerk. Sprechen Sie mit uns. Wir sind für Sie da.

Print Assist

Ein Unternehmen der KBA-Gruppe
 8181 Höri/Zürich, Tel. 044 872 33 00
info@printassist.ch, www.kba.com
www.kba-flexotecnica.com



KBA
 Koenig & Bauer AG

Produktverlust passé – Hundeleckerlis ökonomisch verpackt

Die traditionsreiche Eric Schweizer AG hat sich erfolgreich auf Heimtiernahrung spezialisiert. Weil man von dem Wachstumsmarkt noch mehr profitieren wollte, modernisierte das Schweizer Unternehmen Anfang 2014 die Produktionsanlagen. Zwei neue Verpackungslinien mit Mehrkopfwagen von Ishida konnten den Produktverlust bei der Abfüllung verschiedener Hundeleckerlis drastisch reduzieren.

Die Eric Schweizer AG setzt bei ihren Produkten konsequent auf Diversifizierung. Dank dieser Strategie hat das mittelständische Unternehmen eine einzigartige Sortimentsbreite und besetzt viele Nischen. Allerdings bestand bei den Verpackungen Optimierungsbedarf. Die Produkte sollten der Marke über alle Sortimente hinweg klar zuzuordnen sein und sich am Point of Sale ansprechender präsentieren. Layout und Formate der Verpackungen wurden daher reformiert. Ausserdem galt es, die Verpackungen mit Zip-Verschlässen wiederverschliessbar zu machen gegen die Geruchsbildung der Tiernahrung. Für maximale Qualität werden die meisten Produkte nun auch mit Stickstoff begast.

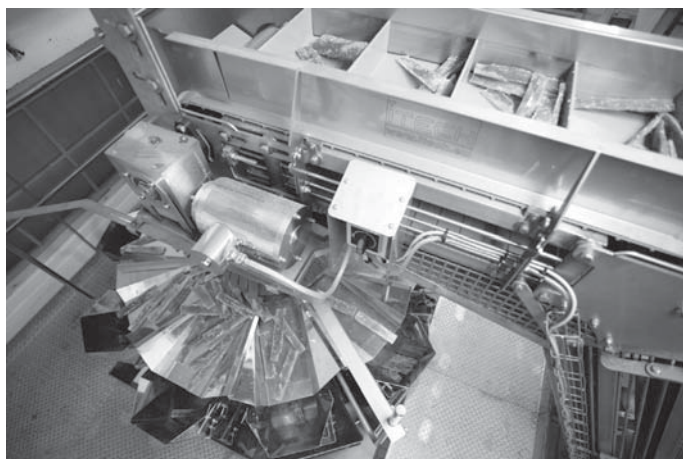
Im Zuge der Umstellungen investierte die Eric Schweizer AG in zwei vollautomatische Verpackungslinien für diverse trockene Hundesnacks. Mit der Konzeption und Installation wurde die Itech AG (Rotkreuz) als Schweizer Vertretung von Ishida beauftragt, nachdem die Verpackungsexperten überzeugende Referenzanlagen vorgeführt hatten. Adrian Dietz, Spartenleiter Pet bei Eric Schweizer, nennt die generelle Vorgabe für die neuen Linien: «Wir wollten ökonomischer und kostengünstiger produzieren.» Konkret sollte in beiden Anwendungen der Produktverlust deutlich gesenkt werden. Gleichzeitig mussten Produktwechsel schnell zu erledigen sein, weil Eric Schweizer viele und relativ kleine Chargen fertigt, die meist nur einige Tausend Einheiten umfassen. Für beide Anwendungen waren zudem aufgrund der beengten Produktionsverhältnisse platzsparende Lösungen gefragt.



Von oben gelangen die Kausticks auf die Mehrkopfwage. Mit ihren grossen 5-Liter-Volumen-Schalen verarbeitet die Mehrkopfwage problemlos die bis zu 18,5 cm langen Kausticks.

Kausticks als Herausforderung

Kausticks aus getrockneten Sehnen und Hautstreifen sind für Hunde Knabberspass und Zahnpflege zugleich. Für die vollautomatische Verarbeitung stellen die länglichen, ungleich geformten und ziemlich sperrigen Produkte allerdings eine Herausforderung dar. Früher erledigte eine Linearwaage die Verpackung in Beutel, was Eric Schweizer aber einen enormen Produktverlust bescherte. Um das vorgegebene Mindestgewicht zu erreichen, musste oftmals noch manuell ein Kaustick hinzugegeben werden. Zur Vermeidung von Produktverlust verkaufte das Unternehmen daher manche der relativ hochpreisigen Artikel stückweise. Weil die Ware aber nach Gewicht eingekauft wurde, waren die Vorgänge nur kompliziert nachzuvollziehen.

Die Verpackungslösung der Itech AG war eine Mehrkopfwage CCW-RS von Ishida. Mit ihren grossen 5-Liter-Volumen-Schalen kann die 10-köpfige Waage die Kausticks von bis zu 18,5 cm Länge problemlos verarbeiten. Die Produkte werden zunächst aus einem Bunker heraus über ein steiles Transportband in die Höhe gefördert. Muss bei der Zuführung Produkt nachgeschüttet werden, meldet ein Sensor den Bedarf über eine Signalleuchte. Durch einen speziellen Trichter gelangen die Produkte kontrolliert auf den Verteilteller der Waage. Selbstregulierende vibrierende Radialrinnen sorgen für einen optimalen Produktfluss und fördern die Kausticks zu den Schalen. Ein Ring von Vorschalen beschickt einen zweiten Ring mit Wiegeschalen, und der Waagencomputer berechnet in Sekundenbruchteilen die ideale Kombination für das Zielgewicht. Der Abwurf der präzise dosierten und gebündelten Sticks erfolgt direkt in die Schlauchbeutel.

Drei massgeschneiderte Verpackungsprozesse

Bei der Abfüllung hat die Eric Schweizer AG die Auswahlmöglichkeit aus drei Dosiermodi. In einer vollautomatischen Variante arbeiten Mehrkopfwage und Schlauchbeutelmaschine komplett integriert, in einer zweiten Variante erfolgt der Abwurf nach definierter Zeiteinstellung zum Beispiel alle 20 Sekunden, und in einer dritten Variante wird der Abwurf vom Bediener mittels eines Fusspedals gesteuert. Letzteres wird praktiziert bei besonders schwierigen Produkten, die direkt vor dem Abwurf in die Beutel manuell gebündelt und nachjustiert werden müssen. Zu diesem Zweck kann der Bediener durch eine Öffnung in den Trichter hineingreifen.

Die neue Verpackungslinie für Kausticks erreicht einen Ausstoss von 30 Beuteln pro Minute, aber diese Kennziffer ist nicht entscheidend für Eric Schweizer. Viel wichtiger ist die drastische Reduzierung des Produktverlusts. «Bei den Verpackungen mit 750 g Füllgewicht beispielsweise liegen wir jetzt nur noch 1,6 g über dem Zielgewicht», berichtet Adrian Dietz. «Das bedeutet eine grosse Kostenreduktion, denn mit der Vorgängeranlage haben wir durchschnittlich 20 % überfüllt.» Ausserdem sind heute für die Bedienung der Linie nur noch zwei statt drei Mitarbeiter erforderlich. Weil die Kausticks jetzt ausschliesslich nach Gewicht verkauft werden können, wurde auch die Materialwirtschaft übersichtlicher.

Schonung für Hundekexse

Die Bedingung «ökonomisch und kostengünstig» erfüllt ebenso die zweite neue Verpackungslinie der Eric Schweizer AG. Ihr Einsatzgebiet ist die Verarbeitung von Hundekexen in vielerlei Variationen. Die in Standbodenbeutel mit verschiedenen Füllgewichten abgepackten Biskuits wurden in der Vergangenheit manuell verwogen, was einen grossen Produktverlust zur Folge hatte. Mehr Genauigkeit lautete also auch in diesem Fall die Devise. Eine Automatisierung und Beschleunigung des Prozesses durfte aber keinesfalls zu Lasten der Produktqualität gehen. Die geformten Backwaren mit und ohne Füllung sind durchaus bruchempfindlich. Durch den Produktabrieb entsteht ausserdem Staub, der sich auf den Sichtfenstern der Beutel absetzen kann, unvereinbar mit dem Premiumanspruch des Schweizer Herstellers. Verlangt war daher eine möglichst schonende Verarbeitung.

Für die Verpackung der Hundekexse installierte die Itech AG eine Mehrkopfwage CCW-SE von Ishida. Das Einstiegsmodell in die Mehrkopfwagen-Technologie zeichnet sich aus durch eine hohe Wiegegenauigkeit bei mittlerer Ausbringung. Gleichzeitig handelt es sich um eine extrem platzsparende Lösung. Wegen der kompakten Abmessungen und des äusserst geringen Wartungsbedarfs der Waage konnte sogar auf das sonst übliche Bühnengestell verzichtet werden. Die Beschickung der Verpackungslinie erfolgt aus zwei Bunkern in der darüberliegenden Gebäudeetage, was die Verfügbarkeit und die Flexibilität erhöht. Über ein unter der Decke montiertes Förderband gelangen die Hundekexse auf die Mehrkopfwage. Der Verteilteller der 10-köpfigen Waage verfügt über einen Wiegesensor, der die Produktzufuhr zu den Radialrinnen reguliert. Für reibungslosen Produktfluss zu den Edelstahlschalen sorgt ein automatisches Vibrationssystem. Die Fallhöhen sind gering gehalten, die bruchempfindlichen Biskuits rutschen vielmehr

auf geeigneten Flächen durch die Waage. Abgefüllt wird dann mittels eines Senktrichters direkt in die Schlauchbeutel.

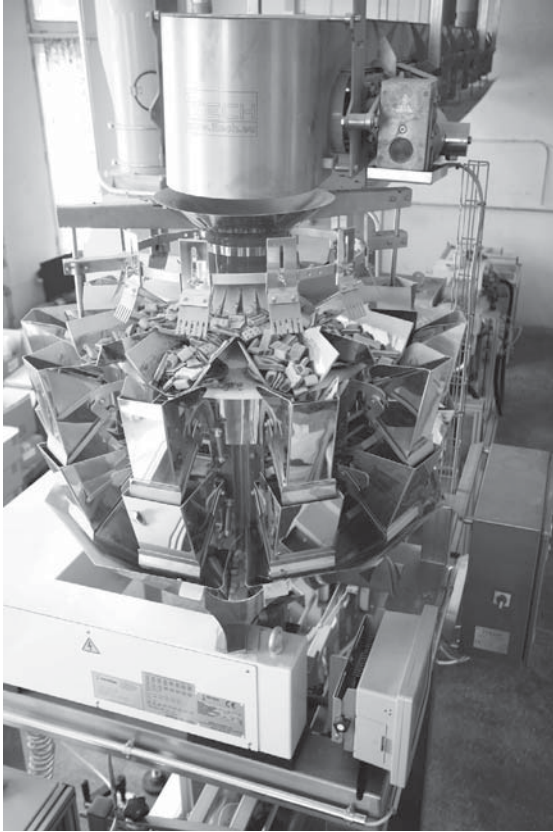

Die kompakte Verpackungslösung für die Hundekekse mit der Mehrkopfwage CCW-SE von Ishida.

Mit der neuen Hundekekse-Verpackungslinie erreicht die Eric Schweizer AG eine hohe Präzision bei der Abfüllung, der Produktverlust sank auf die komplette Produktpalette bezogen um 6 Prozent. Eine weitere grosse Kostenersparnis bedeutet der Umstand, dass zur Bedienung der Anlage nur noch zwei statt zuvor drei Mitarbeiter benötigt werden. Im Vergleich zu früher stieg auch der Ausstoss. Bei den Beuteln mit 400 g Füllgewicht zum Beispiel werden heute 12 statt 6 Beutel pro Minute befüllt, wobei die Schlauchbeutelmaschine die deutlich leistungsstärkere Waage limitiert. Die häufigen Produktwechsel werden per Knopfdruck über den Abruf von Voreinstellungen erledigt. Die hohe Verfügbarkeit der Verpackungslinie begünstigt weiterhin die schnelle und einfache Reinigung der Ishida Mehrkopfwage. Dazu wird die robuste Maschine mit einem Staubsauger binnen 10 Minuten gesäubert. Der Produktionsleiter Walter Frey kommentiert: «Über den geringen Reinigungsaufwand der Waage bin ich erstaunt, das ist für uns ein sehr wichtiger Punkt.»

Amortisierung in Sicht

Bei der Eric Schweizer AG ist man mit der Investition in die neuen Verpackungslinien absolut zufrieden. Die Amortisierung wird binnen zwei Jahren erwartet. Angesichts steigender Absatzmengen sollen beide Linien schon bald auf einen Zweischichtbetrieb umgestellt werden. Auch die Mitarbeiter profitieren von den neuen Maschinen, denn ihre Arbeitsplätze sind angenehmer geworden. «Die Kollegen haben die Bedienung der Ishida Waagen ohne jegliche Vorkenntnisse sehr, sehr schnell begriffen», sagt Adrian Dietz. «Im gesamten Verlauf des Projekts waren die Itech AG und Ishida extrem kompetente Partner.»

Fortsetzung Seite 124



► Komplettlösungen ► Mehrkopfwagen ► Schlauchbeutelmaschinen ► Kontrollwaagen ► Röntgeninspektion ► Schalenversiegler ► Siegelnahttester ► Sammelpacker

«We KNOW HOW.»



ISHIDA Waage mit Spiralförderer und Kunststoffschalen für stark haftende Produkte wie Frischfleisch, Geflügel, Teigwaren



Kombiniertes Qualitätskontrollsystem von Ishida bestehend aus Röntgenprüfsystem und Kontrollwaage

ITECH AG
Riedstrasse 1
CH-6343 Rotkreuz
Telefon +41 (0)41 790 74 47
Telefax +41 (0)41 790 74 49
info@itech.eu
www.itech.eu



Frische Lebensmittel



Trockene Lebensmittel



Tiefkühlprodukte



Non-Food-Anwendungen

Über Eric Schweizer AG

Die Eric Schweizer AG mit Sitz in Thun, Kanton Bern, ist ein international tätiges Handelsunternehmen mit Produkten und Dienstleistungen in den Bereichen Rasen/Begrünung, Landwirtschaft, Umweltschutz und Tiernahrung. Grösster Umsatzträger ist das Segment Petfood, hier will das vielfach zertifizierte Unternehmen weiter wachsen. Die Eric Schweizer AG setzt auf klar positionierte Markenprodukte von höchsten Qualitätsstandards, der Vertrieb in der Schweiz geschieht über Zoohandlungen und über sechs eigene Verkaufsfilialen. Darüber hinaus exportiert das Unternehmen unter Eigenmarke in ausgewählte ausländische Märkte.

ITECH AG
Riedstrasse 1
6343 Rotkreuz
Telefon 041 790 74 47
Fax 041 790 74 49

info@itech.eu
www.itech.eu

Palettenwechsler-Systeme

Das neue Programm von Palettenwechslern ist in sechs Leistungsstufen PW 1000 bis PW 6000 gegliedert. Sie unterscheiden sich im Automatisierungsgrad (maschinell, halbautomatisch und automatisch), den Durchlaufmengen (zwischen 20 und 60 Wechseln

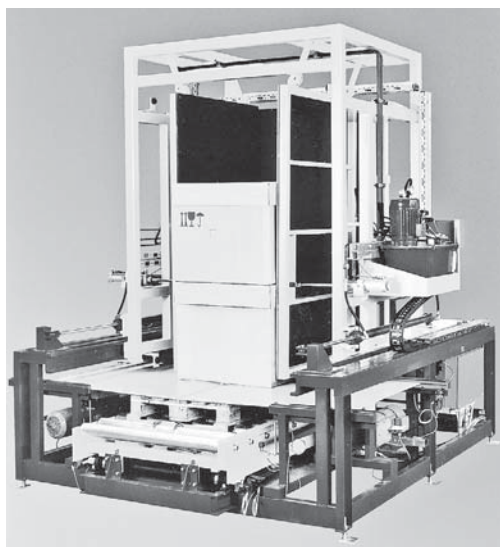

pro Stunde), der maximalen Nutzlast (zwischen 1000 und 1800 kg) und den Bedienmöglichkeiten. Während maschinelle Versionen per Handhubwagen, halbautomatische mit dem Stapler be- und entladen werden, sind die vollautomatischen Palettenwechsler in eine bestehende Förderanlage integrierbar.

Die Ware wird von der Quellpalette auf die ca. 1 bis 2 cm tiefer Zielpalette übergeschoben. Die Ware wird durch eine Rück- und zwei Seitenwände gegen das Umkippen gesichert. Schiebebleche sorgen für eine optimale Funktionssicherheit und entsprechenden Schutz der Ladung. Die Anlagen sind für alle Paletten-Werkstoffe und -Typen einsetzbar. Eine moderne Versuchsanlage steht für Tests im Werk zur Verfügung. Weitere Auskunft erhalten Sie bei

WISAG
Bruggacherstrasse 24
8117 Fällanden
Telefon 044 317 57 57
Fax 044 317 57 77

info@wisag.ch
www.wisag.ch

60 Jahre Klebstoffauftrag. Immer einen Schritt voraus.



Präzisionstechnologie.
Lösungen für den Erfolg
unserer Kunden.
Weltweit.



Nach Mass aller Dinge.

Formteile für Verpackungen
und Transportschutz.

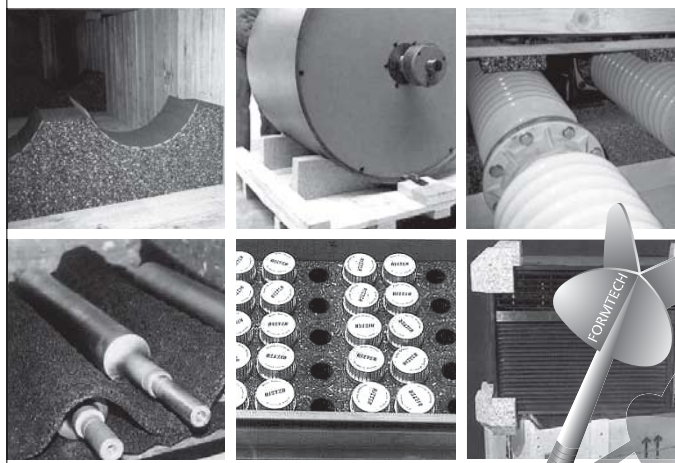

Schweizweit einmalig:

**Unsere Produkte sind zu 100% aus Recycling Material.
Nicht aber unsere zielgerichteten Ideen!**

FORMTECH



Formtech AG · Püntstr. 2 · 8492 Wila · Tel. 052 397 22 22 · www.formtech.ch



www.logistikkatalog.ch

Verlag Garzetti & Staiger

Für höchste Präzision, die klebt, was verbindet!

Seit 40 Jahren bietet die Robatech Group mit Sitz im schweizerischen Muri / AG nachhaltige Innovationen und Dienstleistungen für eine effiziente und zuverlässige Klebstoff-Verarbeitung. Das Produktportfolio des Service- und Technologieführers für grüne Klebstoff-Auftragslösungen umfasst Heiss- und Kalteim- sowie PUR-Anwendungen. Robatech liefert in über 60 Länder hochwertige Steuerungen, Auftragsköpfe und Dosiersysteme, die in Sachen Geschwindigkeit, Präzision und Zuverlässigkeit unübertroffen sind.

Wir kleben jede Form.

Um den hohen Ansprüchen der Verpackungsindustrie bezüglich Produktionsgeschwindigkeit, Flexibilität und Effizienz zu entspre-

chen, bietet Robatech ein breites Angebot an leistungsstarken und innovativen Lösungen für jeden Klebeprozess. Die effizienten Systeme zum Schmelzen und Applizieren von Heissleim und die bewährten Auftragsysteme für Kalteim erfüllen sämtliche Anforderungen, die bei der Herstellung und beim Verschliessen von Verpackungen gestellt werden. Die nachhaltige Klebstoff-Auftrags-technik von Robatech zeichnet sich durch eine exakte Dosierung, einen präzisen Klebstoff-Auftrag, hohe Zuverlässigkeit und ein hervorragendes Preis-Leistungs-Verhältnis aus.

Neue Standards für eine nachhaltige Produktion.

Anlässlich der Interpack in Düsseldorf präsentierte Robatech einem interessierten Fachpublikum erstmals das neue Schmelzgerät Concept MOD. Bei der, in die bewährte Concept Baureihe integrierten, innovativen Melt on Demand-Technologie wird der Klebstoff nur bei Bedarf geschmolzen. Die benötigte Menge wird schonender und schneller als bei traditionellen Verfahren aufgeheizt. Dies senkt den Strombedarf und reduziert das Risiko von Düsen- und Filterverstopfungen infolge verbrannten Klebstoffs. Dies wiederum garantiert eine Effizienzsteigerung der Produktionslinien. Das nachhaltige Concept MOD mit der innovativen Melt on Demand-Technologie setzt einen neuen Standard in der Klebstoff-Auftrags-Industrie.

Überzeugen Sie sich von den Vorteilen der Robatech Produkte und Dienstleistungen für einen nachhaltigen Klebstoff-Auftrag und kontaktieren Sie unseren Verkauf.

Robatech AG
Pilatusring 10
5630 Muri
Telefon 056 675 77 00
Fax 056 675 77 01

verkauf-ch@robatech.ch
www.robatech.ch



RO

VERBUNDENHEIT.



robatech.com

Wir kleben jede Form.
40 Jahre Erfahrung, die verbindet.

Robatech
Gluing Technology

Ihr Partner für optimales Schüttgut-Handling

VOLKMANN pneumatisch betriebene Vakuumpförderer



- Schonende Vakuumpfropfenförderung möglich, nahezu entmischungsfrei
- Hygienisches Design (FDA, GMP, WIP, CIP...)
- Komplett pneumatischer Betrieb, keine mechanischen Verschleissteile
- Alle Standardsysteme ATEX zertifiziert, zündquellenfrei

VIA AG

VIA AG, Engineering

Mühlemattstrasse 32 ■ CH-4112 Bättwil-Flüh

Telefon 061 313 26 25 ■ Telefax 061 313 26 52

E-Mail: info@viaag.ch ■ www.viaag.ch

Volkmann-Generalvertretung für die Schweiz

Vibrationsiebmaschinen und nicht nur das

Das im Jahre 1946 gegründete Unternehmen CUCCOLINI Srl ist der wichtigste italienische Hersteller von Siebmaschinen. Mit einer Jahresproduktion von mehr als 2500 Maschinen und einem breiten Sortiment von Produkten, die speziell für die Selektion, die Feinvermahlung und Entmagnetisierung von Flüssigkeiten und Pulvern entwickelt worden sind, ist CUCCOLINI der Marktführer.



Die Produkte von CUCCOLINI Vibrations- und Taumelsiebmaschinen – Mühlen für die Feinvermahlung, Eisenentferner und Pumpen – werden weltweit vertrieben. Dem Kunden werden Produkte mit hohem Qualitätsstandard, hoher Betriebssicherheit, vielseitigen Einsatzmöglichkeiten und grosser technologischer Innovation geboten.

Das grosse Technologie- und Produktions-Know-how erlaubt es CUCCOLINI, mit den Produkten viele Anwendungen in der Nahrungsmittel-, Getränke-, Pharma-, Chemie-, Kunststoff-, Farb- und Lack- und in der Hartmetallbranche abzudecken.

Dank der langjährigen Erfahrung und dem breiten Sortiment kann CUCCOLINI jeden Kunden in einem partnerschaftlichen Verhältnis zur Seite stehen, das auf Planungsebene beginnt und in jeder Phase sicherstellt, dass seine Produkte den Spezifikationen und Anforderungen des Kunden entsprechen.

Nutzen der Taumelsiebmaschinen

- Keine Partikelzerstörung
- Hohe Siebkapazität
- Herstellung mehrerer Produkte im Einphasenprozess
- Einfache Bedienung und schneller Zugriff auf den Siebeinsatz
- Geräuscharme Arbeitsweise
- Sehr wirksam bei Produkten mit geringer Dichte
- Ideal für trockene Entstaubungsprozesse

Kostenlose Einzelproben für jedes Material

Sowohl die Garantie für Produkte, welche den Anforderungen des Kunden entsprechen, wie auch ein einmaliger Vertriebs- und Kundendienst sind Beispiele für die Stärken von CUCCOLINI.

VIA AG, Engineering
Mühlemattstrasse 32
4112 Bättwil
Telefon 061 313 26 25
Fax 061 313 26 52

info@viaag.ch
www.viaag.ch

LABELCODE
Etikettieren ■ Codieren ■ Identifizieren



Produktkennzeichnung aus Leidenschaft.

Labelcode AG

Usserdorf 1 CH-4624 Härkingen Tel. +41 (0)62 388 80 90 Fax +41 (0)62 388 80 99
Industriestrasse 3 CH-8575 Bürglen Tel. +41 (0)71 634 66 99 Fax +41 (0)71 634 66 98
info@labelcode.ch www.labelcode.ch

Ihr Spezialist für:

- Etikettendrucker
- Etikettiergeräte
- Etikettendruck- & Spendegeräte
- Paletten Etikettiersysteme
- Mehrweggebinde Etikettiersysteme
- Kundenspezifische Sondermaschinen
- Software & Systemintegration
- Codiergeräte
- Verbrauchsmaterialien
- Ersatzteile
- Verpackungsberatung
- Logistikberatung

Der neue Standard für Lebensmittelsicherheit: SCHÜTZ FOODCERT.

Beinhaltet
Systemzertifizierung
nach FSSC 22000



Entdecken Sie das neue Plus an Sicherheit für Ihre flüssigen Lebensmittel, Nahrungsrohstoffe und -konzentrate. Die Anforderungen an Verpackungen durch die Lebensmittelindustrie steigen ständig. Eine Konzentration auf die Materialzulassung – z. B. gemäß FDA – ist daher mittlerweile völlig unzureichend. Der neu definierte Standard SCHÜTZ FOODCERT gewährleistet über das Material hinaus eine umfassende Produkt- und Prozesssicherheit – und wird damit dem heutigen Sicherheitsbedürfnis in der gesamten Supply Chain absolut gerecht.

Sie möchten mehr über SCHÜTZ FOODCERT erfahren? Sprechen Sie uns an!

SCHÜTZ
PACKAGING SYSTEMS

SCHÜTZ GmbH & Co. KGaA
Schützstraße 12
D-56242 Selters
Tel. +49 (0) 2626/77-0
Fax +49 (0) 2626/77-365
E-Mail info1@schuetz.net
www.schuetz.net

Tradition trifft Zeitgeist



**Ganz schön filzig –
aber modisch und praktisch inszeniert**

Kundenpflege entdeckt mit Filz neue Trends. Praktische Helfer, Give-aways mit Mehrwert und viele unzählige Wünsche werden mit unseren Produkten aus Filz Wirklichkeit. Das Tolle dabei ist die Freiheit, dass nichts ab Stange produziert und angeboten wird, sondern eigene Ideen und Formate immer einfließen können.

PACKAGE-LINE GmbH, Schulhausstr. 4, CH-9247 Henau SG
Fon +41 71 955 66 66, www.package-line.ch

PACKAGE LINE
unverwechselbar.
aussergewöhnlich.